



Ravensberger
Holz

Katalog 2024
Schutzgebühr 1,50 €



CARPORTS & GARTENHÄUSER

Pavillons | Geräteräume | Ferienhäuser | Saunen | Terrassendächer





DIE JODA[®] VORTEILE

DA KÖNNEN SIE SICHER SEIN

Joda[®] verwendet nur hochwertiges Holz. Die gute Ökobilanz ist uns wichtig.

DARAUF KÖNNEN SIE SICH VERLASSEN

Das solide, stabile und gleichzeitig flexible Joda[®] Basissystem für alle Carports und Blockbohlen-Gartenhäuser sorgt für Langlebigkeit.

DAS GARANTIEREN WIR

Für Joda[®] Carports bieten wir 10 Jahre und für Blockhäuser 5 Jahre Joda[®] Garantie.

DAS LÄSST IHNEN FREIHEIT

Unser Angebot ist so umfangreich, dass Sie aus vielen Joda[®] Extras wählen können, was Ihr Carport oder Ihr Blockbohlenhaus individuell verändert.

DAS LIEGT UNS AM HERZEN

Ihre persönliche Lösung, die langlebig und passend ist und Sie zufriedenstellt.

IHR JODA[®] TEAM





Modell „Frankfurt M (F), Select“

DAS JODA® SYSTEM

Carports mit System.....	7
Die Joda® Baukasten-Idee.....	8
Das Joda® Holz.....	9
Die Joda® Bedachungsvarianten.....	10
Joda® Carport Planer.....	12

EXTRAS-WÄNDE

Fertige Wandelemente.....	74
Zubehör für Ihr Carport-Projekt	75
Fachwerk-Bausätze	77

PFOSTENANKER

Pfostenanker	90
--------------------	----

CARPORT-MODELLE

Flachdach mit Holzblende.....	14
Flachdach mit Walmbblende.....	20
Satteldach 22°	26
Satteldach 30°	32
Walmdach	38
Flachdach City Carport.....	44
Flachdach mit Stahlstützen.....	48
Flachdach mit Spax®-Verb.	54
Caravan-Modell.....	58

LEIMHOLZBOGEN

Leimholzbögen	78
---------------------	----

GARAGENTORE

Garagentore	80
-------------------	----

BEDACHUNG

Foliendach.....	82
Gründach	83
Gründach Bausatz	84
Klick-Profil	86
Pfannenprofil.....	87
Dachrinnen.....	88
Stahlprofile	89
Extras für Satteldächer/Flachdächer...	91

TERRASSENDÄCHER

Einführung	93
Mit Profilplatten	94
Mit Hohlkammerplatten	96

GERÄTERÄUME

Integrierte Geräteräume	62
Freistehende Geräteräume	68
Zubehör für Geräteräume	72

INDIVIDUELLE ANFERTIGUNGEN

Einführung	98
Beispiele und Ideen Carports	100
Beispiele und Ideen Häuser	101

UMGANG MIT DIESER PREISLISTE

Lieferzeit: Joda® System-Carports und Joda® Blockhäuser werden für Sie auftragsbezogen hergestellt. Nach Bestellung, ggf. Genehmigung des Bauantrages und der Produktionsfreigabe fertigt Joda® innerhalb von drei bis sechs Wochen. Für eine faire Qualität: Material und Verarbeitung der Joda® Produkte unterliegen ständiger Kontrolle und Optimierung – auch konstruktive Änderungen sind möglich, ein Modellanspruch ist ausgeschlossen. Maße sind Nennmaße, reale Maße können abweichen. Zeichnungen sind Ansichtsskizzen, sie sind ggf. nicht absolut detailgetreu. Farbabweichungen können drucktechnisch bedingt sein. Für alle Abbildungen gilt: Zubehör / Dekoration ist nicht im Lieferumfang enthalten. Mit dem Erscheinen dieses Kataloges verliert der Katalog „Carports & Gartenhäuser 2023“ seine Gültigkeit. Die Preise sind unverbindliche Preisempfehlungen in Euro inkl. gesetzl. MwSt.



Modell „Linz, 53/43“ – Gestaltungsbeispiel

DAS JODA® SYSTEM

Die Joda® Häusertypen	104
Das Joda® Holz.....	105
Die Garantie	105

PAVILLON

Der Bausatz	161
Modelle Pavillon	162

FARBE/HOLZSCHUTZ

Joda® color Sortiment.....	192
----------------------------	-----

HOLZ-STÄNDERBAUWEISE

Einführung.....	106
Komplettpaket	107
Modelle Ständerbauweise	108

EXCLUSIVE FERIENHÄUSER

Einführung.....	166
Komplettpaket	167
Modelle Ferienhäuser	168
Extras	177

JODA® INFO

Montage-Service	198
Allgemeine Infos.....	199
System Vorteile	199
Baurecht für Carports	200
Baurecht für Gartenhäuser	201
Pflegeanleitung Gründach	202
Schnee-/ Windlast Carports.....	204
Technik, die schützt	205
Holzkunde	206
Index.....	208

BLOCKBOHLEN

Einführung.....	118
Komplettpaket	119
Modelle Blockbohlen.....	120
Extras	146

SAUNEN

Saunen	178
Saunahäuser	180
Fass-Sauna.....	183
Hot Tub.....	185
Saunen rechteckig	186
Saunen Eckeinstieg	188
Saunen Rundeinstieg.....	190
Sauna Zubehör	191

ELEMENTBAUWEISE

Einführung.....	152
Komplettpaket	153
Modelle Elementbauweise	154

Aufgrund der aktuellen schwierigen Beschaffungslage steht die rechtzeitige Lieferung unter dem Vorbehalt der Selbstlieferung.

MEHR ALS 10.000 JODA® ARTIKEL:

Für Auftragswerte unter 100,- € berechnen wir
12,99 € Service- und Logistikkzuschlag





Modell „City -Carport 4“



Modell „Kappeln L (D), Select“ mit Geräteraum Typ 05. Gestaltungsbeispiel



Modell „Brühl“ in Natur (Lärche)



Sondermodell „Würzburg L (D), Natur“ – Sondermodell, längere Pfosten – Gestaltungsbeispiel



JODA® CARPORT

Mit System zum eigenen Carport

Sicher, komfortabel und werterhaltend:
 Die Joda® Carport-Konstruktion bietet Ihrem Wagen eine ideal geschützte Unterkunft. Die offene Stellplatzlösung sorgt für eine stetige Luftzirkulation. Dieses gut durchlüftete „Parkhaus“ sorgt im Winter für angenehm eisfreie Scheiben. Bei Regen wird Ihr nasses Auto einfach trocken gepustet, denn im Gegensatz zu einer geschlossenen Garage, trocknet Feuchtigkeit immer schnell ab. So beugen Sie schon mit dem richtigen „Klima“ dem Rostfraß am Auto vor. Weder sengende Sonne, noch Hagel, Schnee, eisiger Frost oder klebriger Pollenstaub können Ihrem Wagen etwas anhaben. Ihr Auto parkt im Joda® Carport das ganze Jahr optimal vor jeder Witterung geschützt.



Wir wünschen viel Inspiration beim Entdecken ganz individueller Carport-Ideen! Lassen Sie dabei Ihrer Gestaltungsfantasie gerne freien Lauf.

INHALT	
Carports mit System – die Vorteile	7
Die Baukasten-Idee	8
Die Bedachungsvarianten	10
Flachdach mit Holzblende	14 - 19
Flachdach mit Walmbende	20 - 25
Satteldach 22°	26 - 31
Satteldach 30°	32 - 37
Walmdach 22°	38 - 43
City Carport	44 - 47
Flachdach mit Stahlstützen und Geräteraum	48 - 53
Flachdach Spax-Carport	54 - 57
Caravan-Modell	58 - 61
Geräteräume	62 - 71
Extras und Zubehör	72 - 77
Leimholzbögen	78 - 79
Garagentore	80 - 81
Grünbedachung	82 - 85
Bedachung	86 - 91
Pfostenanker	90
Terrassendächer	92 - 97
Individuelle Anfertigungen	98 - 101
Farbe/Holzschutz	192 - 197
Info	198 - 207

Alle Maße in diesem Kapitel sind ca. Angaben. Für alle Abb. gilt: Zubehör und Deko nicht im Lieferumfang enthalten.



ECHE TYPEN!

„Bei Joda® finde ich immer wieder starke Ideen. Unter meinem Joda® Terrassendach genieße ich freie Zeit in schöner Natur. Auf Maß gefertigt, kompletter Service, attraktives Angebot – das überzeugte mich auch beim Kauf meines Joda® Carports.“



Horst Hrubesch

U. a. Fußball-Europameister 1980, Sieger im Europapokal der Landesmeister 1983, Deutscher Meister 1979, 1982 und 1983, Bundesliga-Torschützen-König 1981/82

QUALITÄT VON ANFANG AN

Ideen nach Maß

Für die perfekte Lösung macht Joda® keine Kompromisse, baut individuell, gibt lange Garantien und verarbeitet z.B. nur Holz aus nachhaltigen Forsten! Ein naturgewachsenes, nachhaltiges Material mit einer einzigartig positiven Ökobilanz. Ob solide elegant oder natürlich rustikal – entdecken Sie hier, was alles für Sie möglich ist.

WWW.JODA.DE

AUS EINER HAND

Holz, Technik und Ideen

Es gibt viele Möglichkeiten, aber immer nur eine wirklich perfekte Lösung. Darum machen wir bei der Gestaltung der Joda® Carports, Häuser und Terrassendächer keine Kompromisse.

Wir wünschen viel Inspiration beim Entdecken! Lassen Sie dabei Ihrer Gestaltungsfantasie gerne freien Lauf.



ONLINE-CAPORT KONFIGURATOR



JODA® CARPORTS MIT SYSTEM

Mit System zum eigenen Carport: Über 2.000 Standardvarianten lassen kaum Gestaltungswünsche offen. Nahezu unendlich viele Carport-Möglichkeiten bietet Joda® mit seinen Qualitäts-Bausätzen. Was Sie erwarten können? Jedes Carport erhalten Sie als Premium-Komplett-Paket – garantiert passgenau. Für eine zügige Montage finden Sie alles weitestgehend vorgefertigt.



AUF NUMMER SICHER

Joda® baut mit System in echter Handwerkerqualität

Bei Joda® gilt: Alles sehr solide, inklusive Typen-Statik sicher konstruiert, mit starken Pfosten. Doppelcarports erhalten Sie – auch als freitragende Konstruktionen – im Standard bis 6 m! Stets so, dass wir Ihnen mit ruhigem Gewissen 10 Jahre Garantie darauf geben können. Das versteht Joda® unter traditioneller Handwerkerqualität.

Tragende Bauteile werden unter Berücksichtigung Ihrer örtlichen Gegebenheiten (z. B. Schneelasten) als Sondermodell individuell dimensioniert. Sonder-Statiken gegen Aufpreis. Massive Hölzer, eine ausgewogene Optik, umlaufende Blenden und gehobelte Sichtflächen mit gefasteten Kanten sind Joda® Standard!

IHRE CARPORT SYSTEM-VORTEILE

Das Joda® System

- 12 Standardgrößen, 5 Holz-Ausführungen, 6 Dachformen, 6 Bedachungsarten, 2 Pfostenarten
- Komplettpakete mit Aufbauanleitung und Zubehör
- Gehobelte Holzflächen mit gefasteten Kanten
- Stabile Pfosten: 115 x 115 / 135 x 135 mm
- Massive, umlaufende Blenden
- Individuelle Lösungen für die Wandgestaltung und Bedachungsmaterial
- Einfache Montage mit vorgefertigten Bauteilen
- Montage-Service auf Wunsch
- Verschiedene Abstellräume
- Ausstattung und Zubehör
- 10 Jahre Produkt-Garantie
- 125 kg / m² Schneelast
- Typen-Statik bis Windlastzone 3
- Bauantrag-Service*
- Sonderstatik* (*kostenpflichtig)

DIE JODA® GARANTIE

Die Bausätze für Joda® Carports basieren auf einer sehr bewährten Konstruktion. Über 25 Jahre Erfahrung im Carportbau und der Einsatz bester Werkstoffe werden Sie überzeugen. Deshalb gibt Joda® auf die Konstruktion und das Material der System-Carports 10 Jahre Garantie. Schäden durch Schimmel, Verrottung, Pilz, Korrodierung der Bedachung durch die Statik sind damit für Sie abgesichert.



DIE JODA® BAUKASTEN-IDEE

Joda® bietet seine Carports standardmäßig in 3 Längen und 4 Breiten an.

Wenn Sie Ihre Wunschgröße gewählt haben, ergänzen Sie Ihr Carport nach Ihren persönlichen Vorlieben mit einem Dach, Wänden, Geräteräumen, Türen oder Fenstern.



DIE ABMESSUNGEN 12 Standardgrößen für Ihr Carport

Das Schema zeigt das Größenraster der Joda® Grundtypen. Die genauen Längen (K, M, L) und die Preisangaben entnehmen Sie bitte den Tabellen ab Seite 16. Von den Grundtypen abweichende Zwischengrößen und Übergrößen sind nahezu unbegrenzt möglich – die Preise erhalten Sie auf Anfrage.

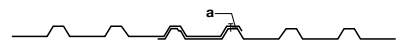
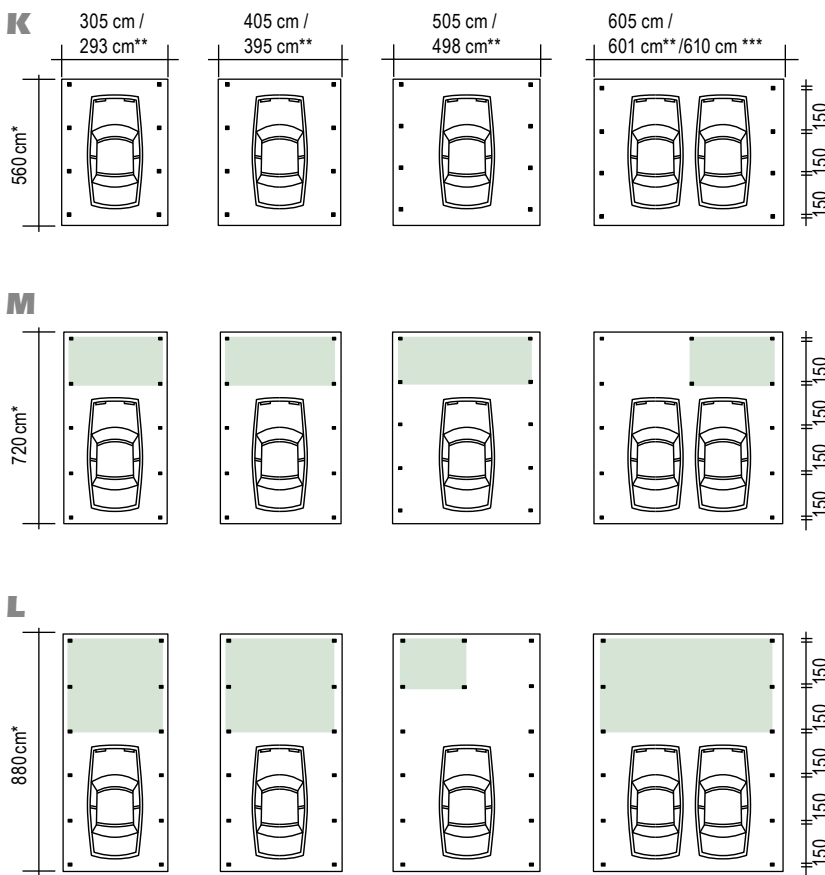

Seitenüberlappung - Dach
Dachneigung $14^\circ > 5^\circ$ / LP 20

Abdichtband für Seitenüberlappung muss Schraubfest sein. Selbstklebendes Abdichtband TETLP und Überlappungsschrauben 3 x 25. Die Seitenüberlappung muss gemäß der Abbildung ausgeführt werden.

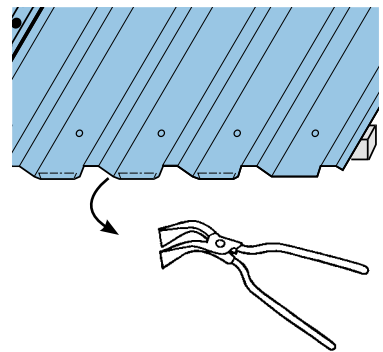

Die Trapezprofilenden müssen ca. 10 mm umbogen werden damit das Wasser ungehindert von den Trapezprofilen ablaufen kann.

**Die Seitenüberlappung muss gemäß der Abbildung ausgeführt werden.

**Bei Bedachung T (Stahl-Trapezplatten, Unterseite mit tropfhemmenden Filz)

***Walblende Modell „Grömitz“ *Die Tiefe der Carports variiert je nach Dachausführung.

AUCH MÖGLICH:
Zwischen- und Übergrößen!



ONLINE-KONFIGURATOR
Planung leicht gemacht



DAS JODA® HOLZ

Joda® verarbeitet stets Holz aus nachhaltiger Forstwirtschaft. Ein naturgewachsenes, sympathisches Material mit einer einzigartig positiven Ökobilanz.

Holz ist ein Rohstoff der Natur. Im Gegensatz zu industriell gefertigten Werkstoffen ist Holz nicht homogen – jedes Stück ist ein Unikat.



CLASSIC-SERIE Kiefer/Fichte-Vollholz KDI, gehobelt, gefast.

Die Kiefer ist das klassische Bau- und Konstruktionsholz. Dank der grünlichen Kesseldruckimprägnierung ist die Kiefer ideal geschützt und im Außenbereich einsetzbar, sie lässt sich sehr gut verarbeiten. Charakteristisch für dieses mäßig harte Vollholz sind die deutliche Struktur und die natürlichen Eigenschaften wie mögliche Rissbildung, Harzaustritt und Verwerfung. Ein bauseitiger Holzschutz mit z. B. „Joda® color Wetterschutzöl“ ist nach ca. einem Jahr zu empfehlen.



NATUR-SERIE Lärche/Douglasie-Vollholz, unbehandelt, gehobelt, gefast.

Die Lärche ist eine sehr haltbare einheimische Holzart. Charakteristisch für dieses relativ harte Vollholz ist die rötliche Eigenfärbung, eine ausgeprägte Holzmaserung und so natürliche Eigenschaften wie mögliche Rissbildung, Harzaustritt und Verwerfung. Ein bauseitiger Holzschutz mit z. B. „Joda® color Wetterschutzöl“ ist nach ca. einem Jahr zu empfehlen.



MASTER-SERIE Fichte-KVH, NSI, unbehandelt, gehobelt, gefast.

Das Fichte Konstruktionsvollholz hat glatt egalisierte Oberflächen und gefaste Kanten. Die Wahrscheinlichkeit nachträglicher Verformung ist aufgrund der technischen Trocknung auf eine Holzfeuchte von 15% +/- 3% minimiert. Durch speziellen Einschnitt wird die Bildung von Schwindrissen verringert. In der Länge keilgezinkt. Ein bauseitiger Holzschutz mit z. B. Joda® color Wetterschutzöl ist zwingend notwendig.

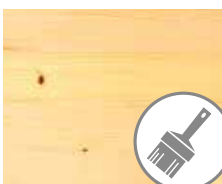

PERFECT-SERIE Fichte-BSH, NSI-Leimholz, unbehandelt, gehobelt, gefast.

Das technisch getrocknete Fichte-Leimholz verbindet den Charakter des gewachsenen Holzes mit hoher Formbeständigkeit. Die Verleimung nimmt zu einem großen Teil die natürliche Spannung, minimiert die Rissbildung/Verwerfung und sorgt für eine 10% höhere statische Belastbarkeit gegenüber Vollholz. Die Fichte ist eine mäßig harte, einheimische Holzart. Ein bauseitiger Holzschutz mit z. B. Joda® color Wetterschutzöl ist zwingend notwendig.



SELECT-SERIE Leimholz (BSH, NSI gehobelt, gefast und farblich grundiert geliefert)

Das technisch getrocknete Fichten – Leimholz (BSH/NSI)überzeugt.

Der zusätzlich grundierende Farbanstrich setzt sich je nach Farbbehandlung wie folgt zusammen:

Lasierende Farbanstrich 2 x, Nordische deckende Farbanstrich 4 x.

Ein bauseitiger Farbanstrich ist zwingend notwendig bzw. erforderlich (alle RAL-Farbtöne möglich).

Dachbretter immer beidseitig naturbelassen.

MEHR INFOS ZU HOLZ UND SCHUTZ ab Seite 194



DIE JODA® BEDACHUNGSVARIANTEN

Beim Material zur Eindeckung der Carports lassen wir Ihnen alle gestalterischen Freiheiten. Wählen Sie nach Ihren Vorstellungen oder gemäß unseren Vorschlägen.

Auf Ihr Haus abgestimmte Dachformen sind selbstverständlich möglich. Preise für solche Sonderanfertigungen erhalten Sie direkt bei Ihrem Joda® Fachhändler.

www.joda.de



Flachdach

- umlaufende Holz- oder Walmblende
- freistehend
- als Wandanbau möglich (auf Anfrage)
- Veränderung der Blende möglich
- korrosionssichere, braune PVC-Mittelrinne/Ablauf

BEDACHUNGSVARIANTEN

Sie bekommen die meisten Joda® Flachdach-Carports mit Holz- und Walmblende in diesen verschiedenen Bedachungsvarianten:

- O** ohne Bedachung und Dachrinnen-Entwässerungssysteme
- T** mit hellgrauen Stahl-Trapezplatten, Unterseite mit tropfhemmenden Filz
- G** *Basis für Grünbedachung: Eindeckung mit 22,5 mm Fasebrettern, ohne Entwässerungssystem Material, ohne Folien etc. Genaue Höhenangaben bitte erfragen*
- F** *wartungsfreies Foliendach mit begehbare EPDM-Folie (1,5 mm stark), Fasebrettern (22,5 mm) und Foliendachablauf

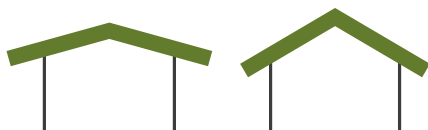

SATTELDACH

- mit 22°, 30°-Dachneigung oder Stufendach
- Ortgangbleche als Giebelabschluss
- Benders-Betondachstein, Palema Doppel-S-Pfanne
- korrosionssichere, braune PVC-Rinnen

BEDACHUNGSVARIANTEN

Sie bekommen die Joda® Satteldach-Carports in diesen verschiedenen Bedachungsvarianten:

- D** mit Betondachsteinen (Pfannen Benders Doppel-S ohne Sturmhaken), Palema Doppel-S-Pfanne, Farbe: Standardfarbe matt, inklusive Firststeine
- O** ohne Bedachung und ohne Rinne, Lattung wird mitgeliefert
- G** (nur 22° Dachneigung) Für Grünbedachung vorgesehen, Eindeckung mit 22,5 mm Fasebrettern, ohne Entwässerungssystem Material, ohne Folien etc. Genaue Höhenangaben bitte erfragen

* Diese Variante empfehlen wir bei geschlossenen Carports.
Bitte achten Sie beim Einbau von Wandelementen auf ausreichend Durchlüftung und „Spritzwasser-Abstand“.



Modell „Glinde L (T) Select“ mit Geräteraum Typ 11 – Abbildung zeigt Sonderausstattung



WALMDACH

BEDACHUNGSVARIANTEN

Sie bekommen die Joda® Walmdach-Carports in diesen verschiedenen Bedachungsvarianten:

- D** mit Betondachsteinen (Pfannen Benders Palema-S Benderit ohne Sturmhaken), Standardfarbe matt, inkl. Firststeine, Walmglocken und Gratsteinen. Rinne und Lattung wird mitgeliefert
- O** ohne Bedachung und ohne Rinne. Lattung wird mitgeliefert

- mit 22° Dachneigung (Hauptdach), Walmfläche 34°
- Dachkonstruktion aus Massivholz
- Benders-Betondachstein, Palema Doppel-S-Pfanne

- korrosionssichere, braune PVC-Rinnen
- freitragende Konstruktion

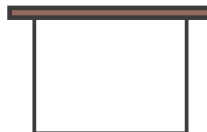

CARAVAN-MODELL

BEDACHUNGSVARIANTEN

Das Joda® Caravan-Modell erhalten Sie in dieser Bedachungsvariante:

- F** wartungsfreies Foliendach mit begehbare EPDM-Folie (1,5 mm stark), Faserbrettern (22,5 mm) und Foliendachablauf. Weitere Bedachungsvarianten entnehmen Sie bitte der Aufzählung unter „Flachdach“

- extra Breite, Tiefe und Höhe



T mit Stahl-Trapezplatten und tropfhemmender Unterseite (siehe Abbildung)



F EPDM-Foliendach



G Vorbereitet für Grünbedachung



O Ohne Bedachung, ohne Rinne



D Betonpfannen Benders Palema-S Benderit



Online-Konfigurator
Carports online planen?
www.joda.de



- Anfrage**
- Bestellung** (Bitte ankreuzen)

Joda® Fachhandelspartner	Sachbearb.:
	Kom./ BV.:
	Datum:

Endkunde (Bitte deutlich in Druckbuchstaben schreiben!)

Name: _____ Telefon: _____

Straße/Hausnummer: _____ Fax: _____

PLZ/Ort: _____ E-Mail: _____

Montageort mit Postleitzahl: _____

Dachformen:

FLACHDACH	SATTELDACH	WALMDACH	CARAVAN-MODELL
<input type="checkbox"/> Holzblende <input type="checkbox"/> Waldblende	<input type="checkbox"/> 22° <input type="checkbox"/> 30°	<input type="checkbox"/> 22° Dachneigung	<input type="checkbox"/> extra Breite, Tiefe und Höhe

Holzausführung:

Classic (Kiefer KDI)
 Natur (Lärche roh)
 Master (Fichte-KVH)
 Perfect (Fichten-Leimholz)
 Select (Leimholz weiß grundiert)
 Sonstiges: _____

Dacheindeckung: (Die Kreise stehen für die möglichen Dachformen)

<input type="checkbox"/> ohne Bedachung	<input type="checkbox"/> Stahl-Trapez, tropfhemmend	<input type="checkbox"/> Beton-Dachstein: _____
<input type="checkbox"/> Stahl-Trapez, blank	<input type="checkbox"/> Stahl-Trapez, tropfhemmend, farbig	<input type="checkbox"/> Sonstiges: _____
<input type="checkbox"/> Stahl-Trapez, farbig	<input type="checkbox"/> vorbereitet für Grünbedachung	_____
<input type="checkbox"/> EPDM-Folie	<input type="checkbox"/> kompletter Gründachbausatz (bei Flachdach und Satteldach 22°)	_____

Bemaßung: (Bitte Handskizze s.u. anfertigen o. beifügen!)

_____	cm	Breite (außen)
_____	cm	Tiefe (außen)
_____	cm	Breite (innen)
_____	cm	Höhe (innen)

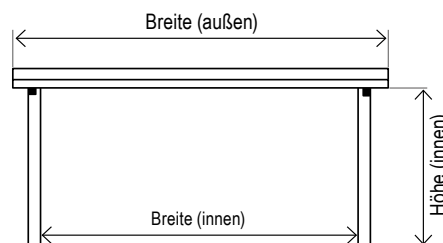

DAS JODA® FLACHDACH CARPORT MIT HOLZBLENDE



Die schlichte Form eines Flachdaches wird durch die umlaufende Blende deutlich aufgewertet: Massiv aus Holz. Das Flachdach ist eine optisch zurückhaltende Stellplatz-Variante. Unsere Carports erhalten Sie freistehend oder auf Anfrage mit Wandanschluss. Bewährte Details, wie verdeckte Wasserabläufe oder eine „freitragende“ Konstruktion, sind bei den Joda Carport-Bausätzen selbstverständlich auch dabei.



EXTRAS? MACHEN WIR!

Gestalten Sie die Blende breiter, schmaler oder mit anderen Materialien, z. B. mit Pfannen passend zum Dach des Wohngebäudes. Praktische Ergänzungen finden die Joda® Standard-Bausätze z. B. mit integrierten Geräteräumen – Ideen dazu ab Seite 62.

ABSTELLRAUM & CO

Ob mit großer Kammer oder elegantem Leimholzbogen: Gestalten Sie Ihr Carport individuell.

WANDANBAU

Joda® Flachdach-Carports können auch direkt an die Hauswand gesetzt werden. Auf Anfrage: Wandbaumodelle enthalten ein extra Wandanschluss-Set.

WICHTIG!

Für alle unsere Flachdach-Carports gilt der Pfostenabstand von 150 cm*. Der dazu empfohlene H-Pfostenträger misst 8 x 80 x 800 mm (bei offener Variante). Den Lieferumfang eines Komplettbausatzes finden Sie auf der rechten Seite.

Alle Maße in diesem Kapitel sind ca.-Angaben. Für alle Abb. gilt: Zubehör und Deko nicht im Lieferumfang enthalten.

** Für das Carport-Modell 'Brühl' gilt: der Pfostenabstand 180 cm.
Stahlstützencarports erlauben größere Abstände.
K: 376cm - M: 263cm - L: 226cm*



Modell „Burg M (T), Select“, Abb. zeigt Sonderausstattung

LIEFERUMFANG

Konstruktion mit Holzblende

1 Pfosten

gehobelt und gefast, 115 x 115 x 2.100 mm, Abstand 150 cm.
Ergänzende H-Pfostenanker (8 x 80 x 800 mm)

2 Sattelbalken und Pfetten

großzügig dimensioniert: massive Sattelbalken und Pfetten.
Für eine einfache Montage sind die Pfosten und die Pfetten bereits ausgeklinkt

3 Längskopfband

Prägnant: massive Längs-Kopfbänder geben zusätzliche Stabilität. Auch hier gilt: einfache Montage dank vorgefertigter Hölzer

4 Windverband

zur Aussteifung in der Dachebene: Für die Bedachungsarten O und T liefert Joda® Extra-Hölzer (24 x 95 mm / gehobelt)

5 Holzblende

umlaufende Holzblende – sie besteht aus je zwei Stirnbrettern pro Seite

6 7 Rinne, Fallrohr

integrierter Wasserablauf in der Mitte des Flachdaches: innenliegende Carportrinne, Material: PVC-Braun. Entwässerung bis Oberkante Erdreich bzw. Pflasterfläche. Bei T: Kastenrinne (kann bei Starkregen überlaufen). Bei Flachdachcarports ab 6 m Breite statt PVC-Rinne EPDM-Folienrinne empfohlen

8 Zubehörpaket

allgemeine Montageanleitung, Zeichnung und Fundamentplan

9 Trapezprofil aus Stahl

das ist das Standard-Dach, weitere Bedachungsmöglichkeiten werden ab Seite 82 präsentiert

Explosions-Detail: Flachdach mit Trapezplatten, mittig innenliegende Kastenrinne

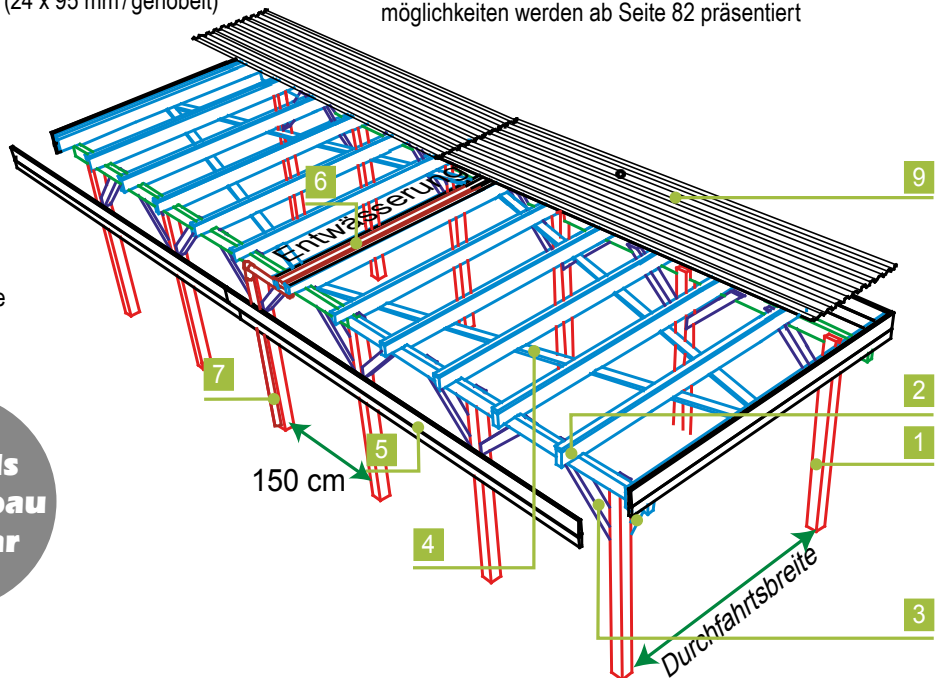

**Auch als
Wandanbau
lieferbar**

WEITERES ZUBEHÖR

Finden Sie in den Kapiteln **Extras** wie **Wände, Fachwerke, Leimholzbögen** etc. ab Seite 74, **alles rund um das Dach** finden Sie ab Seite 82.



NICHT VERGESSEN!

H-Pfostenanker bzw. CMR oder CMS Stützenfuß, für besonders hohe statische Beanspruchung.

WEITERE EXTRAS?

Ihr Joda® Fachberater hilft Ihnen gerne weiter. Fachhändler finden Sie auch unter: www.joda.de



BERGEN

extra schmal

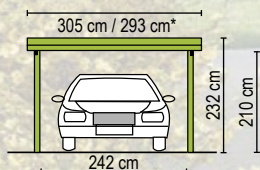

Modell „Bergen K (T), Classic“, Abb. zeigt Gestaltungsbeispiel mit Sonderausstattung Pfostenbögen

KURZ (K)

556 cm lang

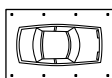

HOLZARTEN	Classic Kiefer KDI		Natur Lärche		Master Fichte-KVH		Perfect Fichte-Leimh.		Select Fichte-Leimh.	
Bedachung	Art.-Nr.	Preis/€	Art.-Nr.	Preis/€	Art.-Nr.	Preis/€	Art.-Nr.	Preis/€	Art.-Nr.	Preis/€
(O) ohne Bedachung	89110101	1.799,99	89111106	2.499,99	89111501	2.099,99	89112101	3.509,99	89113101	5.909,99
(T) *Trapez-Profil, tropfhemmend	89110103	2.999,99	89111110	3.599,99	89111503	3.199,99	89112103	4.499,99	89113103	6.899,99
(G) Grünbedachung/vorbereitet	89110104	3.299,99	89111112	3.999,99	89111504	3.499,99	89112104	5.799,99	89113104	8.199,99
(F) Foliendach	89110106	4.199,99	89111115	4.899,99	89111505	4.499,99	89112105	5.999,99	89113105	8.399,99

MITTEL (M)

717 cm lang

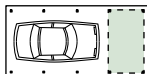

Bedachung	Art.-Nr.	Preis/€	Art.-Nr.	Preis/€	Art.-Nr.	Preis/€	Art.-Nr.	Preis/€	Art.-Nr.	Preis/€
(O) ohne Bedachung	89110111	2.099,99	89111116	2.799,99	89111506	2.399,99	89112106	3.899,99	89113106	6.699,99
(T) *Trapez-Profil, tropfhemmend	89110113	3.499,99	89111120	4.299,99	89111508	3.799,99	89112108	5.399,99	89113108	8.199,99
(G) Grünbedachung/vorbereitet	89110114	3.799,99	89111122	4.699,99	89111509	4.099,99	89112109	6.799,99	89113109	9.599,99
(F) Foliendach	89110116	4.899,99	89111125	5.899,99	89111511	5.299,99	89112110	7.199,99	89113110	9.999,99
Geräteraum T 01 (4,67 m ²)	89180110	2.499,99	89181102	2.599,99	89182002	2.699,99	89182102	2.899,99	89183102	3.899,99
Geräteraum T 09 (2,99 m ²)	89180118	2.099,99	89181134	2.199,99	89182019	2.299,99	89182119	2.499,99	89183119	2.999,99

LANG (L)

879 cm lang

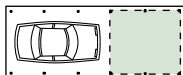

Bedachung	Art.-Nr.	Preis/€	Art.-Nr.	Preis/€	Art.-Nr.	Preis/€	Art.-Nr.	Preis/€	Art.-Nr.	Preis/€
(O) ohne Bedachung	89110121	2.399,99	89111126	3.299,99	89111512	2.799,99	89112111	4.699,99	89113111	7.799,99
(T) *Trapez-Profil, tropfhemmend	89110123	4.199,99	89111130	4.999,99	89111514	4.499,99	89112113	6.399,99	89113113	9.499,99
(G) Grünbedachung/vorbereitet	89110124	4.399,99	89111132	5.099,99	89111515	4.599,99	89112114	7.499,99	89113114	10.599,99
(F) Foliendach	89110126	5.899,99	89111135	6.999,99	89111517	6.499,99	89112115	8.699,99	89113115	11.799,99
Geräteraum T 01 (4,67 m ²)	89180110	2.499,99	89181102	2.599,99	89182002	2.699,99	89182102	2.899,99	89183102	3.899,99
Geräteraum T 05 (9,05 m ²)	89180114	2.999,99	89181118	3.099,99	89182011	3.199,99	89182111	3.499,99	89183111	4.499,99
Geräteraum T 09 (2,99 m ²)	89180118	2.099,99	89181134	2.199,99	89182019	2.299,99	89182119	2.499,99	89183119	2.999,99
Geräteraum T 11 (5,80 m ²)	89180120	2.599,99	89181138	2.799,99	89182021	2.899,99	89182121	3.099,99	89183121	4.099,99

■ genaue Beschreibung zu den Geräteräumen ab Seite 62

Erläuterung Bedachungsmöglichkeiten:

*geändertes Dachaußenmaß bei Bedachung T

O ohne Bedachung und Dachrinnen-Entwässerungsmaterial

T *mit hellgrauen Stahl-Trapezplatten, Unterseite mit tropfhemmendem Filz. Bitte achten Sie beim Einbau von Wandelementen auf ausreichend Durchlüftung und „Spritzwasser-Abstand“



BORKUM

mit bequemer Einfahrtsbreite

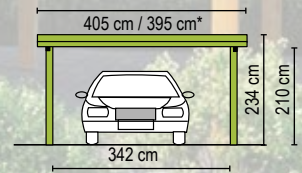

Modell „Borkum M (T), Natur“ mit Geräteraum Typ 02

KURZ (K)

556 cm lang

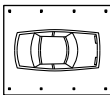

HOLZARTEN	Classic Kiefer KDI		Natur Lärche		Master Fichte-KVH		Perfect Fichte-Leimh.		Select Fichte-Leimh.	
Bedachung	Art.-Nr.	Preis/€	Art.-Nr.	Preis/€	Art.-Nr.	Preis/€	Art.-Nr.	Preis/€	Art.-Nr.	Preis/€
(O) ohne Bedachung	89110201	1.999,99	89111206	2.699,99	89111538	2.199,99	89112201	3.799,99	89113201	6.599,99
(T) *Trapez-Profil, tropfhemmend	89110203	3.399,99	89111210	4.199,99	89111540	3.699,99	89112203	5.199,99	89113203	7.999,99
(G) Grünbedachung / vorbereitet	89110204	3.999,99	89111212	4.699,99	89111541	4.099,99	89112204	6.899,99	89113204	9.699,99
(F) Foliendach	89110206	5.099,99	89111217	6.099,99	89111543	5.499,99	89112205	7.399,99	89113205	10.199,99

MITTEL (M)

717 cm lang

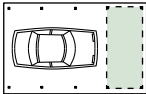

Bedachung	Art.-Nr.	Preis/€	Art.-Nr.	Preis/€	Art.-Nr.	Preis/€	Art.-Nr.	Preis/€	Art.-Nr.	Preis/€
(O) ohne Bedachung	89110211	2.299,99	89111218	3.299,99	89111544	2.699,99	89112206	4.499,99	89113206	6.999,99
(T) *Trapez-Profil, tropfhemmend	89110213	4.099,99	89111222	4.999,99	89111546	4.399,99	89112208	6.299,99	89113208	8.799,99
(G) Grünbedachung / vorbereitet	89110214	4.599,99	89111224	5.299,99	89111547	4.699,99	89112209	7.699,99	89113209	10.199,99
(F) Foliendach	89110216	5.999,99	89111227	7.199,99	89111549	6.499,99	89112210	8.699,99	89113210	11.199,99
Geräteraum T 02 (6,23 m ²)	89180111	2.599,99	89181106	2.799,99	89182004	2.899,99	89182104	3.099,99	89183104	4.099,99
Geräteraum T 09 (2,99 m ²)	89180118	2.099,99	89181134	2.199,99	89182019	2.299,99	89182119	2.499,99	89183119	2.999,99

LANG (L)

879 cm lang

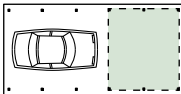

Bedachung	Art.-Nr.	Preis/€	Art.-Nr.	Preis/€	Art.-Nr.	Preis/€	Art.-Nr.	Preis/€	Art.-Nr.	Preis/€
(O) ohne Bedachung	89110221	2.699,99	89111228	3.799,99	89111550	3.199,99	89112211	5.499,99	89113211	8.599,99
(T) *Trapez-Profil, tropfhemmend	89110223	4.899,99	89111232	5.999,99	89111552	5.299,99	89112213	7.599,99	89113213	10.699,99
(G) Grünbedachung / vorbereitet	89110224	6.999,99	89111234	8.099,99	89111553	7.299,99	89112214	11.499,99	89113214	14.599,99
(F) Foliendach	89110226	8.399,99	89111237	9.799,99	89111555	9.099,99	89112215	11.699,99	89113215	14.799,99
Geräteraum T 02 (6,23 m ²)	89180111	2.599,99	89181106	2.799,99	89182004	2.899,99	89182104	3.099,99	89183104	4.099,99
Geräteraum T 06 (12,06 m ²)	89180115	3.109,99	89181122	3.299,99	89182013	3.409,99	89182113	3.699,99	89183113	4.899,99
Geräteraum T 09 (2,99 m ²)	89180118	2.099,99	89181134	2.199,99	89182019	2.299,99	89182119	2.499,99	89183119	2.999,99
Geräteraum T 11 (5,80 m ²)	89180120	2.599,99	89181138	2.799,99	89182021	2.899,99	89182121	3.099,99	89183121	4.099,99

genaue Beschreibung zu den Geräteraumen ab Seite 62

Alle Preise ohne Geräteraume. Weitere Informationen zu den unterschiedlichen Bedachungsmöglichkeiten finden Sie ab Seite 10. Carport-Planer: siehe ab Seite 12.

G Basis für Grünbedachung: Eindeckung mit 22,5 mm Faserbretern, ohne Entwässerungsmaterial, ohne Folien etc. (da im Gründachbausatz enthalten). Genaue Höhenangaben bitte erfragen. Diese Variante empfehlen wir bei geschlossenen Carports

F wartungsfreies Foliendach mit begehbarer EPDM-Folie (1,5 mm stark), Faserbretern (22,5 mm) und Foliendachablauf. Diese Variante empfehlen wir bei geschlossenen Carports



BURG

mit extra Platz

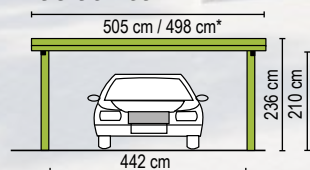

Modell „Burg M (T), Select“, Abb. zeigt Sonderausstattung

KURZ (K)

556 cm lang

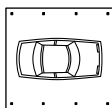

MITTEL (M)

717 cm lang

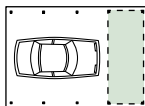

LANG (L)

879 cm lang

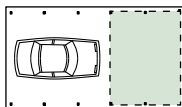

HOLZARTEN	Classic Kiefer KDI		Natur Lärche		Master Fichte-KVH		Perfect Fichte-Leimh.		Select Fichte-Leimh.	
Bedachung	Art.-Nr.	Preis/€	Art.-Nr.	Preis/€	Art.-Nr.	Preis/€	Art.-Nr.	Preis/€	Art.-Nr.	Preis/€
(O) ohne Bedachung	89110301	2.099,99	89111304	2.899,99	89111652	2.299,99	89112301	3.999,99	89113301	6.399,99
(T) *Trapez-Profil, tropfhemmend	89110303	3.799,99	89111308	4.699,99	89111654	4.099,99	89112303	5.799,99	89113303	8.199,99
(G) Grünbedachung/vorbereitet	89110304	4.599,99	89111310	5.399,99	89111655	4.699,99	89112304	7.799,99	89113304	10.199,99
(F) Foliendach	89110307	6.199,99	89111313	7.299,99	89111656	6.699,99	89112305	8.699,99	89113305	11.099,99

Bedachung	Art.-Nr.	Preis/€	Art.-Nr.	Preis/€	Art.-Nr.	Preis/€	Art.-Nr.	Preis/€	Art.-Nr.	Preis/€
(O) ohne Bedachung	89110311	2.499,99	89111314	3.499,99	89111657	2.799,99	89112306	4.999,99	89113306	7.799,99
(T) *Trapez-Profil, tropfhemmend	89110313	4.699,99	89111318	5.799,99	89111659	5.099,99	89112308	7.299,99	89113308	10.099,99
(G) Grünbedachung/vorbereitet	89110314	5.999,99	89111320	7.099,99	89111660	6.199,99	89112309	10.599,99	89113309	13.399,99
(F) Foliendach	89110318	6.499,99	89111323	7.699,99	89111661	6.999,99	89112310	9.299,99	89113310	12.099,99
Geräteraum T 03 (7,96 m ²)	89180112	3.099,99	89181110	3.299,99	89182007	3.409,99	89182107	3.799,99	89183107	4.799,99
Geräteraum T 09 (2,99 m ²)	89180118	2.099,99	89181134	2.199,99	89182019	2.299,99	89182119	2.499,99	89183119	2.999,99
Geräteraum T 10 (5,80 m ²)	89180119	2.699,99	89181136	2.799,99	89182020	2.899,99	89182120	3.199,99	89183120	2.999,99

Bedachung	Art.-Nr.	Preis/€	Art.-Nr.	Preis/€	Art.-Nr.	Preis/€	Art.-Nr.	Preis/€	Art.-Nr.	Preis/€
(O) ohne Bedachung	89110321	2.899,99	89111324	4.099,99	89111662	3.299,99	89112311	5.899,99	89113311	8.999,99
(T) *Trapez-Profil, tropfhemmend	89110323	5.499,99	89111328	6.599,99	89111664	5.899,99	89112313	8.499,99	89113313	11.599,99
(G) Grünbedachung/vorbereitet	89110324	6.899,99	89111330	8.199,99	89111665	7.199,99	89112314	12.499,99	89113314	15.599,99
(F) Foliendach	89110327	8.799,99	89111333	10.499,99	89111666	9.699,99	89112315	12.899,99	89113315	15.999,99
Geräteraum T 03 (7,96 m ²)	89180112	3.099,99	89181110	3.299,99	89182007	3.409,99	89182107	3.799,99	89183107	4.799,99
Geräteraum T 05 (9,05 m ²)	89180114	2.999,99	89181118	3.099,99	89182011	3.199,99	89182111	3.499,99	89183111	4.499,99
Geräteraum T 07 (15,41 m ²)	89180116	3.699,99	89181126	3.799,99	89182015	3.999,99	89182115	4.399,99	89183115	5.899,99
Geräteraum T 09 (2,99 m ²)	89180118	2.099,99	89181134	2.199,99	89182019	2.299,99	89182119	2.499,99	89183119	2.999,99
Geräteraum T 10 (5,80 m ²)	89180119	2.699,99	89181136	2.799,99	89182020	2.899,99	89182120	3.199,99	89183120	4.199,99
Geräteraum T 11 (5,80 m ²)	89180120	2.599,99	89181138	2.799,99	89182021	2.899,99	89182121	3.099,99	89183121	4.099,99

■ genaue Beschreibung zu den Geräteräumen ab Seite 62

Erläuterung Bedachungsmöglichkeiten:

*geändertes Dachaußenmaß bei Bedachung T

O ohne Bedachung und Dachrinnen-Entwässerungsmaterial

T *mit hellgrauen Stahl-Trapezplatten, Unterseite mit tropfhemmendem Filz. Bitte achten Sie beim Einbau von Wandelementen auf ausreichend Durchlüftung und „Spritzwasser-Abstand“



BÜSUM

mit viel Parkraum für Zwei

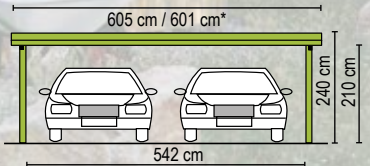

Modell „Büsum M (T), Lärche“. Abb. zeigt Sonderausstattung

KURZ (K)

556 cm lang

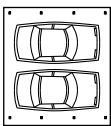

HOLZARTEN	Classic Kiefer KDI		Natur Lärche		Master Fichte-KVH		Perfect Fichte-Leimh.		Select Fichte-Leimh.	
Bedachung	Art.-Nr.	Preis/€	Art.-Nr.	Preis/€	Art.-Nr.	Preis/€	Art.-Nr.	Preis/€	Art.-Nr.	Preis/€
(O) ohne Bedachung	89110401	2.599,99	89111404	3.799,99	89111576	3.099,99	89112401	5.499,99	89113401	7.899,99
(T) *Trapez-Profil, tropfhemmend	89110403	4.699,99	89111408	5.899,99	89111578	5.099,99	89112403	7.599,99	89113403	9.999,99
(G) Grünbedachung / vorbereitet	89110404	5.599,99	89111410	6.799,99	89111579	5.899,99	89112404	10.099,99	89113404	12.499,99
(F) Foliendach	89110406	6.999,99	89111413	8.399,99	89111581	7.699,99	89112405	10.399,99	89113405	12.799,99

MITTEL (M)

717 cm lang

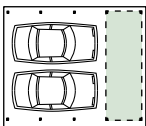

Bedachung	Art.-Nr.	Preis/€	Art.-Nr.	Preis/€	Art.-Nr.	Preis/€	Art.-Nr.	Preis/€	Art.-Nr.	Preis/€
(O) ohne Bedachung	89110411	3.199,99	89111414	4.699,99	89111582	3.799,99	89112406	6.799,99	89113406	9.599,99
(T) *Trapez-Profil, tropfhemmend	89110413	5.599,99	89111418	7.099,99	89111584	6.199,99	89112408	9.299,99	89113408	12.099,99
(G) Grünbedachung / vorbereitet	89110414	6.799,99	89111420	8.199,99	89111585	7.099,99	89112409	12.299,99	89113409	15.099,99
(F) Foliendach	89110416	8.499,99	89111423	10.299,99	89111587	9.399,99	89112410	12.799,99	89113410	15.599,99
Geräteraum T 04 (9,69 m ²)	89180113	3.299,99	89181114	3.499,99	89182009	3.699,99	89182109	3.999,99	89183109	4.999,99
Geräteraum T 09 (2,99 m ²)	89180118	2.099,99	89181134	2.199,99	89182019	2.299,99	89182119	2.499,99	89183119	2.999,99
Geräteraum T 10 (5,80 m ²)	89180119	2.699,99	89181136	2.799,99	89182020	2.899,99	89182120	3.199,99	89183120	4.199,99

LANG (L)

879 cm lang

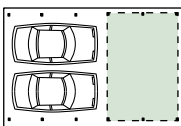

Bedachung	Art.-Nr.	Preis/€	Art.-Nr.	Preis/€	Art.-Nr.	Preis/€	Art.-Nr.	Preis/€	Art.-Nr.	Preis/€
(O) ohne Bedachung	89110421	3.799,99	89111424	5.499,99	89111588	4.499,99	89112411	8.099,99	89113411	11.199,99
(T) *Trapez-Profil, tropfhemmend	89110423	6.699,99	89111428	8.399,99	89111590	7.399,99	89112413	11.099,99	89113413	14.199,99
(G) Grünbedachung / vorbereitet	89110424	7.899,99	89111430	9.399,99	89111591	8.299,99	89112414	14.299,99	89113414	17.399,99
(F) Foliendach	89110426	9.799,99	89111433	11.799,99	89111593	10.799,99	89112415	14.599,99	89113415	17.699,99
Geräteraum T 04 (9,69 m ²)	89180113	3.299,99	89181114	3.499,99	89182009	3.699,99	89182109	3.999,99	89183109	4.999,99
Geräteraum T 08 (18,76 m ²)	89180117	3.899,99	89181130	3.999,99	89182017	4.199,99	89182117	4.599,99	89183117	6.099,99
Geräteraum T 09 (2,99 m ²)	89180118	2.099,99	89181134	2.199,99	89182019	2.299,99	89182119	2.499,99	89183119	2.999,99
Geräteraum T 10 (5,80 m ²)	89180119	2.699,99	89181136	2.799,99	89182020	2.899,99	89182120	3.199,99	89183120	4.199,99
Geräteraum T 12 (11,20m ²)	89180121	3.199,99	89181140	3.339,99	89182022	3.499,99	89182122	3.899,99	89183122	4.899,99

■ genaue Beschreibung zu den Geräteräumen ab Seite 62

Alle Preise ohne Geräteräume. Weitere Informationen zu den unterschiedlichen Bedachungsmöglichkeiten finden Sie ab Seite 10. Carport-Planer: siehe ab Seite 12.

G Basis für Grünbedachung: Eindeckung mit 22,5 mm Faserbrettern, ohne Entwässerungsmaterial, ohne Folien etc. (da im Gründachbausatz enthalten). Genaue Höhenangaben bitte erfragen. Diese Variante empfehlen wir bei geschlossenen Carports

F wartungsfreies Foliendach mit begehbarer EPDM-Folie (1,5 mm stark), Faserbrettern (22,5 mm) und Foliendachablauf. Diese Variante empfehlen wir bei geschlossenen Carports

DAS JODA® FLACHDACH CARPORT MIT WALMBLENDE



Walmbleden im Landhausstil geben Ihrem Carport eine leicht elegante Note. So wertet die freitragende Konstruktion nahezu jede Eingangssituation am Haus auf. Die Blende wird umlaufend mit Faserzementschindeln verkleidet. Joda® Standard: rot und anthrazit.



EXTRAS? MACHEN WIR!

Auf Anfrage gerne möglich: Gestalten Sie die umlaufende Blende breiter, schmaler oder mit anderen Materialien, z. B. mit originalem Schiefer. Oder mit Dachpfannen passend zum Dach des Wohngebäudes. Joda® baut Ihr Carport!

ABSTELLRAUM & CO

Ob mit großer Kammer oder elegantem Leimholzbogen: Gestalten Sie Ihr Carport individuell.

WANDANBAU

Joda® Flachdach-Carports können auch direkt an die Hauswand gesetzt werden.

Auf Anfrage: Wandanbaumodelle enthalten ein extra Wandanschluss-Set.

WICHTIG!

Für alle unsere Flachdach-Carports gilt der Pfostenabstand von 150 cm*. Der dazu empfohlene H-Pfostenenträger misst 8 x 80 x 800 mm (bei offener Variante). Den Lieferumfang eines Komplettbausatzes finden Sie auf der rechten Seite.

Alle Maße in diesem Kapitel sind ca.-Angaben. Für alle Abb. gilt: Zubehör und Deko nicht im Lieferumfang enthalten.



Modell „Grömitz (F)“, „Natur“ – Sondermodell

LIEFERUMFANG

Konstruktion mit Waldblende

1 Pfosten

gehobelt und gefast, 115 x 115 x 2.100 mm, Abstand 150 cm.
Ergänzende H-Pfostenanker (8 x 80 x 800 mm)

2 Sattelbalken und Pfetten

großzügig dimensioniert: massive Sattelbalken und Pfetten.
Für eine einfache Montage sind die Pfosten und die Pfetten bereits ausgeklinkt

3 Längskopfband

Prägnant: massive Längs-Kopfbänder geben zusätzliche Stabilität. Auch hier gilt: einfache Montage dank vorgefertigter Hölzer

4 Windverband

zur Aussteifung in der Dachebene: Für die Bedachungsarten O und T liefert Joda® Extra-Hölzer (24 x 95 mm / gehobelt)

5 Walmklötze, Stirnbretter, Schindeln

als umlaufende Holzblende bestehend aus je zwei Stirnbrettern pro Seite mit Faserzementschindeln

6 7 Rinne, Fallrohr

integrierter Wasserablauf in der Mitte des Flachdaches: innenliegende Carportrinne, Material: PVC-Braun. Entwässerung bis Oberkante Erdreich bzw. Pflasterfläche. Bei T: Kastenrinne (kann bei Starkregen überlaufen). Bei Flachdachcarports ab 6 m Breite statt PVC-Rinne EPDM-Folienrinne empfohlen

8 Zubehörpaket

allgemeine Montageanleitung, Zeichnung und Fundamentplan

9 Trapezprofil aus Stahl

das ist das Standard-Dach, weitere Bedachungsmöglichkeiten werden ab Seite 82 präsentiert

**Auch als
Wandanbau
lieferbar**

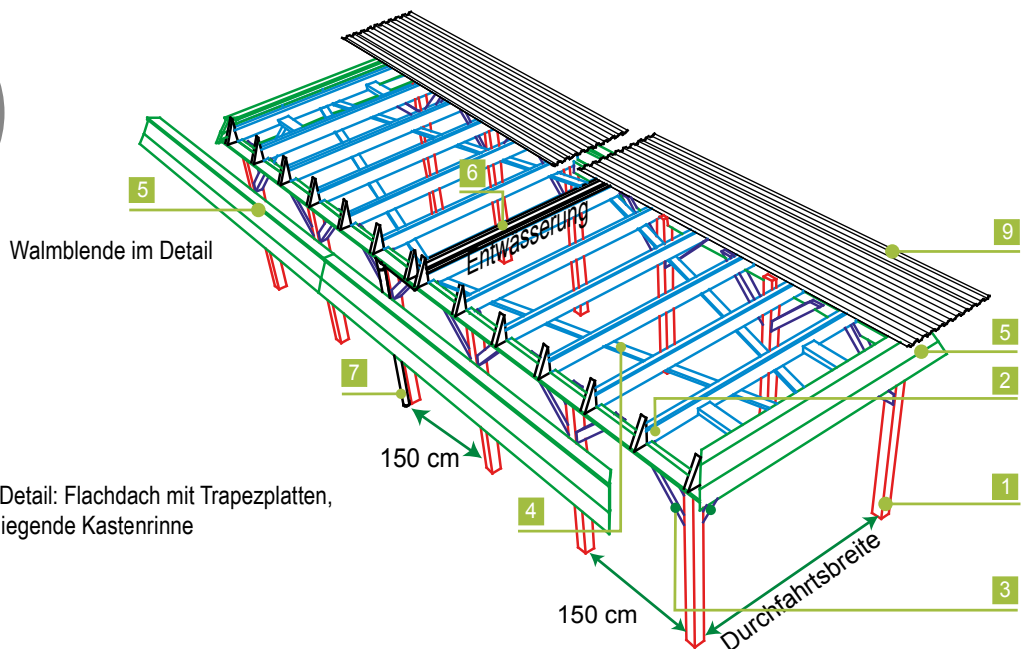

Explosions-Detail: Flachdach mit Trapezplatten, mittig innenliegende Kastenrinne

WEITERES ZUBEHÖR

Finden Sie in den Kapiteln **Extras** wie **Wände, Fachwerke, Leimholzbögen** etc. ab Seite 74, **alles rund um das Dach** finden Sie ab Seite 82,



NICHT VERGESSEN!

H-Pfostenanker bzw. CMR oder CMS Stützenfuß, für besonders hohe statische Beanspruchung.

WEITERE EXTRAS?

Ihr Joda® Fachberater hilft Ihnen gerne weiter. Fachhändler finden Sie auch unter: www.joda.de



GETTORF

extra schmal

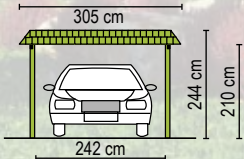

Modell „Gettorf K (T)*, Classic, hier mit Querkopfbändern – Abbildung zeigt Sonderausstattung

KURZ (K)

556 cm lang

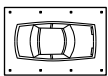

MITTEL (M)

717 cm lang

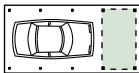

LANG (L)

879 cm lang

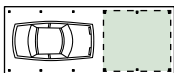

HOLZARTEN	Classic Kiefer KDI		Natur Lärche		Master Fichte-KVH		Perfect Fichte-Leimh.		Select Fichte-Leimh.	
Bedachung	Art.-Nr.	Preis/€	Art.-Nr.	Preis/€	Art.-Nr.	Preis/€	Art.-Nr.	Preis/€	Art.-Nr.	Preis/€
(O) ohne Bedachung	89120101	2.899,99	89121104	3.699,99	89121501	3.099,99	89122101	4.799,99	89123101	7.199,99
(T) *Trapez-Profil, tropfhemmend	89120103	3.899,99	89121108	4.699,99	89121503	4.199,99	89122103	5.899,99	89123103	8.299,99
(G) Grünbedachung/vorbereitet	89120104	4.299,99	89121110	5.199,99	89121504	4.499,99	89122104	7.099,99	89123104	9.499,99
(F) Foliendach	89120106	5.199,99	89121114	6.199,99	89121505	5.599,99	89122105	7.499,99	89123105	9.899,99

Bedachung	Art.-Nr.	Preis/€	Art.-Nr.	Preis/€	Art.-Nr.	Preis/€	Art.-Nr.	Preis/€	Art.-Nr.	Preis/€
(O) ohne Bedachung	89120111	3.399,99	89121116	4.299,99	89121506	3.699,99	89122106	5.699,99	89123106	8.499,99
(T) *Trapez-Profil, tropfhemmend	89120113	4.399,99	89121120	5.399,99	89121508	4.699,99	89122108	6.799,99	89123108	9.599,99
(G) Grünbedachung/vorbereitet	89120114	5.199,99	89121122	6.099,99	89121509	5.399,99	89122109	8.499,99	89123109	11.299,99
(F) Foliendach	89120116	6.199,99	89121125	7.299,99	89121510	6.599,99	89122110	8.899,99	89123110	11.699,99
Geräteraum T 01 (4,67 m ²)	89180110	2.499,99	89181102	2.599,99	89182002	2.699,99	89182102	2.899,99	89183102	3.899,99
Geräteraum T 09 (2,99 m ²)	89180118	2.099,99	89181134	2.199,99	89182019	2.299,99	89182119	2.499,99	89183119	2.999,99

Bedachung	Art.-Nr.	Preis/€	Art.-Nr.	Preis/€	Art.-Nr.	Preis/€	Art.-Nr.	Preis/€	Art.-Nr.	Preis/€
(O) ohne Bedachung	89120121	3.999,99	89121126	5.099,99	89121511	4.309,99	89122111	6.899,99	89123111	9.999,99
(T) *Trapez-Profil, tropfhemmend	89120123	5.299,99	89121130	6.399,99	89121513	5.599,99	89122113	8.199,99	89123113	11.299,99
(G) Grünbedachung/vorbereitet	89120124	5.499,99	89121132	6.199,99	89121514	5.599,99	89122114	8.799,99	89123114	11.899,99
(F) Foliendach	89120126	6.899,99	89121135	7.999,99	89121515	7.399,99	89122115	9.799,99	89123115	12.899,99
Geräteraum T 01 (4,67 m ²)	89180110	2.499,99	89181102	2.599,99	89182002	2.699,99	89182102	2.899,99	89183102	3.899,99
Geräteraum T 05 (9,05 m ²)	89180114	2.999,99	89181118	3.099,99	89182011	3.199,99	89182111	3.499,99	89183111	4.499,99
Geräteraum T 09 (2,99 m ²)	89180118	2.099,99	89181134	2.199,99	89182019	2.299,99	89182119	2.499,99	89183119	2.999,99
Geräteraum T 11 (5,80 m ²)	89180120	2.599,99	89181138	2.799,99	89182021	2.899,99	89182121	3.099,99	89183121	4.099,99

■ genaue Beschreibung zu den Geräteräumen ab Seite 62

Erläuterung Bedachungsmöglichkeiten:

*geändertes Dachaußenmaß bei Bedachung T

O ohne Bedachung und Dachrinnen-Entwässerungsmaterial

T *mit hellgrauen Stahl-Trapezplatten, Unterseite mit tropfhemmendem Filz. Bitte achten Sie beim Einbau von Wandelementen auf ausreichend Durchlüftung und „Spritzwasser-Abstand“



Modell „Glinde L (T) Select“ mit Geräteraum Typ 11 – Abbildung zeigt Sonderausstattung

KURZ (K)
556 cm lang

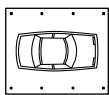

HOLZARTEN	Classic Kiefer KDI		Natur Lärche		Master Fichte-KVH		Perfect Fichte-Leimh.		Select Fichte-Leimh.	
Bedachung	Art.-Nr.	Preis/€	Art.-Nr.	Preis/€	Art.-Nr.	Preis/€	Art.-Nr.	Preis/€	Art.-Nr.	Preis/€
(O) ohne Bedachung	89120201	3.199,99	89121204	4.199,99	89121533	3.499,99	89122201	5.499,99	89123201	7.899,99
(T) *Trapez-Profil, tropfhemmend	89120203	4.399,99	89121208	5.299,99	89121535	4.609,99	89122203	6.699,99	89123203	9.099,99
(G) Grünbedachung /vorbereitet	89120204	5.299,99	89121210	6.399,99	89121536	5.499,99	89122204	8.999,99	89123204	4.099,99
(F) Foliendach	89120206	6.099,99	89121213	7.099,99	89121537	6.499,99	89122205	8.599,99	89123205	10.999,99

MITTEL (M)
717 cm lang

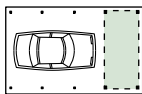

Bedachung	Art.-Nr.	Preis/€	Art.-Nr.	Preis/€	Art.-Nr.	Preis/€	Art.-Nr.	Preis/€	Art.-Nr.	Preis/€
(O) ohne Bedachung	89120211	3.899,99	89121214	4.999,99	89121538	4.099,99	89122206	6.699,99	89123206	9.499,99
(T) *Trapez-Profil, tropfhemmend	89120213	5.199,99	89121218	6.399,99	89121540	5.499,99	89122208	8.099,99	89123208	10.899,99
(G) Grünbedachung /vorbereitet	89120214	6.199,99	89121220	7.499,99	89121541	6.499,99	89122209	10.599,99	89123209	13.399,99
(F) Foliendach	89120216	7.199,99	89121223	8.599,99	89121542	7.799,99	89122210	10.399,99	89123210	13.199,99
Geräteraum T 02 (6,23 m ²)	89180111	2.599,99	89181106	2.799,99	89182004	2.899,99	89182104	3.099,99	89183104	4.099,99
Geräteraum T 09 (2,99 m ²)	89180118	2.099,99	89181134	2.199,99	89182019	2.299,99	89182119	2.499,99	89183119	2.999,99

LANG (L)
879 cm lang

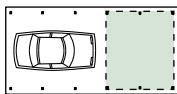

Bedachung	Art.-Nr.	Preis/€	Art.-Nr.	Preis/€	Art.-Nr.	Preis/€	Art.-Nr.	Preis/€	Art.-Nr.	Preis/€
(O) ohne Bedachung	89120221	4.199,99	89121224	5.399,99	89121543	4.499,99	89122211	7.199,99	89123211	10.299,99
(T) *Trapez-Profil, tropfhemmend	89120223	5.899,99	89121228	7.099,99	89121545	6.199,99	89122213	8.999,99	89123213	12.099,99
(G) Grünbedachung /vorbereitet	89120224	7.299,99	89121230	8.699,99	89121546	7.599,99	89122214	12.499,99	89123214	15.599,99
(F) Foliendach	89120226	8.299,99	89121233	9.799,99	89121547	8.999,99	89122215	11.899,99	89123215	14.999,99
Geräteraum T 02 (6,23 m ²)	89180111	2.599,99	89181106	2.799,99	89182004	2.899,99	89182104	3.099,99	89183104	4.099,99
Geräteraum T 06 (12,06 m ²)	89180115	3.109,99	89181122	3.299,99	89182013	3.409,99	89182113	3.699,99	89183113	4.899,99
Geräteraum T 09 (2,99 m ²)	89180118	2.099,99	89181134	2.199,99	89182019	2.299,99	89182119	2.499,99	89183119	2.999,99
Geräteraum T 11 (5,80 m ²)	89180120	2.599,99	89181138	2.799,99	89182021	2.899,99	89182121	3.099,99	89183121	4.099,99

genaue Beschreibung zu den Geräteräumen ab Seite 62

Alle Preise ohne Geräteräume. Weitere Informationen zu den unterschiedlichen Bedachungsmöglichkeiten finden Sie ab Seite 10. Carport-Planer: siehe ab Seite 12.

G Basis für Grünbedachung: Eindeckung mit 22,5 mm Faserbretern, ohne Entwässerungsmaterial, ohne Folien etc. (da im Gründachbausatz enthalten). Genaue Höhenangaben bitte erfragen. Diese Variante empfehlen wir bei geschlossenen Carports

F wartungsfreies Foliendach mit begehbarer EPDM-Folie (1,5 mm stark), Faserbretern (22,5 mm) und Foliendachablauf. Diese Variante empfehlen wir bei geschlossenen Carports



GLÜCKSBURG

mit extra Platz

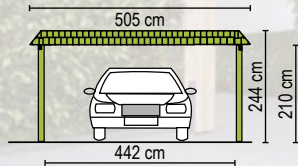

Modell „Glücksburg M (T)“, Natur – Abbildung zeigt Sonderausstattung

KURZ (K)

556 cm lang

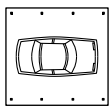

HOLZARTEN	Classic Kiefer KDI		Natur Lärche		Master Fichte-KVH		Perfect Fichte-Leimh.		Select Fichte-Leimh.	
Bedachung	Art.-Nr.	Preis/€	Art.-Nr.	Preis/€	Art.-Nr.	Preis/€	Art.-Nr.	Preis/€	Art.-Nr.	Preis/€
(O) ohne Bedachung	89120301	3.499,99	89121304	4.499,99	89121601	3.699,99	89122301	5.999,99	89123301	8.399,99
(T) *Trapez-Profil, tropfhemmend	89120303	4.899,99	89121308	5.899,99	89121603	5.199,99	89122303	7.399,99	89123303	9.799,99
(G) Grünbedachung/vorbereitet	89120304	5.999,99	89121310	6.999,99	89121604	6.199,99	89122304	9.999,99	89123304	12.399,99
(F) Foliendach	89120306	6.999,99	89121313	8.199,99	89121605	7.499,99	89122305	9.899,99	89123305	12.299,99

MITTEL (M)

717 cm lang

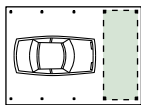

Bedachung	Art.-Nr.	Preis/€	Art.-Nr.	Preis/€	Art.-Nr.	Preis/€	Art.-Nr.	Preis/€	Art.-Nr.	Preis/€
(O) ohne Bedachung	89120311	3.999,99	89121314	5.299,99	89121606	4.399,99	89122306	7.099,99	89123306	9.899,99
(T) *Trapez-Profil, tropfhemmend	89120313	5.799,99	89121318	6.999,99	89121608	6.099,99	89122308	8.899,99	89123308	11.699,99
(G) Grünbedachung/vorbereitet	89120314	7.199,99	89121320	8.499,99	89121609	7.499,99	89122309	12.199,99	89123309	14.999,99
(F) Foliendach	89120316	8.599,99	89121323	10.199,99	89121610	9.299,99	89122310	12.199,99	89123310	14.999,99
Geräteraum T 03 (7,96 m ²)	89180112	3.099,99	89181110	3.299,99	89182007	3.409,99	89182107	3.799,99	89183107	4.799,99
Geräteraum T 09 (2,99 m ²)	89180118	2.099,99	89181134	2.199,99	89182019	2.299,99	89182119	2.499,99	89183119	2.999,99
Geräteraum T 10 (5,80 m ²)	89180119	2.699,99	89181136	2.799,99	89182020	2.899,99	89182120	3.199,99	89183120	4.199,99

LANG (L)

879 cm lang

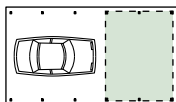

Bedachung	Art.-Nr.	Preis/€	Art.-Nr.	Preis/€	Art.-Nr.	Preis/€	Art.-Nr.	Preis/€	Art.-Nr.	Preis/€
(O) ohne Bedachung	89120321	4.699,99	89121324	6.099,99	89121611	5.099,99	89122311	8.399,99	89123311	11.499,99
(T) *Trapez-Profil, tropfhemmend	89120323	6.699,99	89121328	8.199,99	89121613	7.199,99	89122313	10.499,99	89123313	13.599,99
(G) Grünbedachung/vorbereitet	89120324	8.299,99	89121330	9.799,99	89121614	8.599,99	89122314	14.199,99	89123314	17.299,99
(F) Foliendach	89120326	10.099,99	89121333	11.999,99	89121615	10.999,99	89122315	14.599,99	89123315	17.699,99
Geräteraum T 03 (7,96 m ²)	89180112	3.099,99	89181110	3.299,99	89182007	3.409,99	89182107	3.799,99	89183107	4.799,99
Geräteraum T 05 (9,05 m ²)	89180114	2.999,99	89181118	3.099,99	89182011	3.199,99	89182111	3.499,99	89183111	4.499,99
Geräteraum T 07 (15,41 m ²)	89180116	3.699,99	89181126	3.799,99	89182015	3.999,99	89182115	4.399,99	89183115	5.899,99
Geräteraum T 09 (2,99 m ²)	89180118	2.099,99	89181134	2.199,99	89182019	2.299,99	89182119	2.499,99	89183119	2.999,99
Geräteraum T 10 (5,80 m ²)	89180119	2.699,99	89181136	2.799,99	89182020	2.899,99	89182120	3.199,99	89183120	4.199,99
Geräteraum T 11 (5,80 m ²)	89180120	2.599,99	89181138	2.799,99	89182021	2.899,99	89182121	3.099,99	89183121	4.099,99

■ genaue Beschreibung zu den Geräteraum ab Seite 62

Erläuterung Bedachungsmöglichkeiten:

*geändertes Dachaußenmaß bei Bedachung T

O ohne Bedachung und Dachrinnen-Entwässerungsmaterial

T *mit hellgrauen Stahl-Trapezplatten, Unterseite mit tropfhemmendem Filz. Bitte achten Sie beim Einbau von Wandelementen auf ausreichend Durchlüftung und „Spritzwasser-Abstand“



Modell „Grömitz K (G)“, Natur, Abb. zeigt Gestaltungsbeispiel mit Querkopfbänder

KURZ (K)

556 cm lang

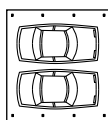

HOLZARTEN	Classic Kiefer KDI		Natur Lärche		Master Fichte-KVH		Perfect Fichte-Leimh.		Select Fichte-Leimh.	
Bedachung	Art.-Nr.	Preis/€	Art.-Nr.	Preis/€	Art.-Nr.	Preis/€	Art.-Nr.	Preis/€	Art.-Nr.	Preis/€
(O) ohne Bedachung	89120401	3.999,99	89121404	5.399,99	89121565	4.499,99	89122401	7.399,99	89123401	9.799,99
(T) *Trapez-Profil, tropfhemmend	89120403	5.999,99	89121408	7.499,99	89121567	6.499,99	89122403	9.499,99	89123403	11.899,99
(G) Grünbedachung/vorbereitet	89120404	6.799,99	89121410	7.899,99	89121568	6.999,99	89122404	11.199,99	89123404	13.599,99
(F) Foliendach	89120406	8.099,99	89121413	9.799,99	89121569	8.799,99	89122405	11.899,99	89123405	14.299,99

MITTEL (M)

717 cm lang

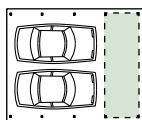

Bedachung	Art.-Nr.	Preis/€	Art.-Nr.	Preis/€	Art.-Nr.	Preis/€	Art.-Nr.	Preis/€	Art.-Nr.	Preis/€
(O) ohne Bedachung	89120411	4.799,99	89121414	6.399,99	89121570	5.299,99	89122406	8.899,99	89123406	11.699,99
(T) *Trapez-Profil, tropfhemmend	89120413	7.099,99	89121418	8.799,99	89121572	7.699,99	89122408	11.199,99	89123408	13.999,99
(G) Grünbedachung/vorbereitet	89120414	7.999,99	89121420	9.399,99	89121573	8.199,99	89122409	13.399,99	89123409	16.199,99
(F) Foliendach	89120416	9.699,99	89121423	11.699,99	89121574	10.599,99	89122410	14.299,99	89123410	17.099,99
Geräteraum T 04 (9,69 m ²)	89180113	3.299,99	89181114	3.499,99	89182009	3.699,99	89182109	3.999,99	89183109	4.999,99
Geräteraum T 09 (2,99 m ²)	89180118	2.099,99	89181134	2.199,99	89182019	2.299,99	89182119	2.499,99	89183119	2.999,99
Geräteraum T 10 (5,80 m ²)	89180119	2.699,99	89181136	2.799,99	89182020	2.899,99	89182120	3.199,99	89183120	4.199,99

LANG (L)

879 cm lang

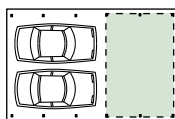

Bedachung	Art.-Nr.	Preis/€	Art.-Nr.	Preis/€	Art.-Nr.	Preis/€	Art.-Nr.	Preis/€	Art.-Nr.	Preis/€
(O) ohne Bedachung	89120421	5.599,99	89121424	7.499,99	89121575	6.199,99	89122411	10.599,99	89123411	13.699,99
(T) *Trapez-Profil, tropfhemmend	89120423	8.699,99	89121428	10.799,99	89121577	9.499,99	89122413	14.199,99	89123413	17.299,99
(G) Grünbedachung/vorbereitet	89120424	9.199,99	89121430	10.799,99	89121578	9.599,99	89122414	15.699,99	89123414	18.799,99
(F) Foliendach	89120426	11.599,99	89121433	13.999,99	89121579	12.699,99	89122415	17.299,99	89123415	20.399,99
Geräteraum T 04 (9,69 m ²)	89180113	3.299,99	89181114	3.499,99	89182009	3.699,99	89182109	3.999,99	89183109	4.999,99
Geräteraum T 08 (18,76 m ²)	89180117	3.899,99	89181130	3.999,99	89182017	4.199,99	89182117	4.599,99	89183117	6.099,99
Geräteraum T 09 (2,99 m ²)	89180118	2.099,99	89181134	2.199,99	89182019	2.299,99	89182119	2.499,99	89183119	2.999,99
Geräteraum T 10 (5,80 m ²)	89180119	2.699,99	89181136	2.799,99	89182020	2.899,99	89182120	3.199,99	89183120	4.199,99
Geräteraum T 12 (11,20 m ²)	89180121	3.199,99	89181140	3.339,99	89182022	3.499,99	89182122	3.899,99	89183122	4.899,99

■ genaue Beschreibung zu den Geräteräumen ab Seite 62

Alle Preise ohne Geräteräume. Weitere Informationen zu den unterschiedlichen Bedachungsmöglichkeiten finden Sie ab Seite 10. Carport-Planer: siehe ab Seite 12.

G Basis für Grünbedachung: Eindeckung mit 22,5 mm Faserbretern, ohne Entwässerungsmaterial, ohne Folien etc. (da im Gründachbausatz enthalten). Genaue Höhenangaben bitte erfragen. Diese Variante empfehlen wir bei geschlossenen Carports

F wartungsfreies Foliendach mit begehbarer EPDM-Folie (1,5 mm stark), Faserbretern (22,5 mm) und Foliendachablauf. Diese Variante empfehlen wir bei geschlossenen Carports

DAS JODA® SATTELDACH CARPORT MIT 22°-DACHNEIGUNG

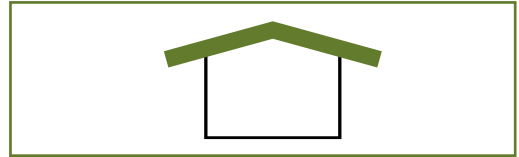

Passend zur klassischen „Hausform“ und nur zum Parken viel zu schade:
Unter den Schrägen dieser typischen Dachform bietet sich extra Stauraum
für Leichtes wie Leiter, Surfbrett und Co.
Beste Benders-Betondachsteine Palema- S-Benderit decken die
Joda® Satteldächer. Auch hier gilt: Andere Materialien sind auf Anfrage lieferbar.
Die Giebelblende ist mit typischen Ortgangleichen klassisch verkleidet.



EXTRAS? MACHEN WIR!

Ortgangleiche und Benders-Betondachsteine krönen die
Dächer. Andere Typen sind lieferbar. Bedachungsarten
wie z. B. Pfannen- bzw. Stahl- Trapezprofile,
Schindeldach, Kurzwelplatten etc.
realisiert Joda® gerne.
Gegen Aufpreis erhalten Sie die Dachrinnen
auch aus beschichtetem Stahl, Zink oder
Kupfer. Joda® baut Ihr Carport!



WICHTIG!

Für alle unsere Satteldach-Carports gilt ein
Pfostenabstand von 150 cm.
Der dazu empfohlene H-Pfostenträger misst
8 x 80 x 800 mm (bei offener Variante).
Den Lieferumfang eines Komplettbausatzes
finden Sie auf der rechten Seite.

ABSTELLRAUM & CO

Ob mit großer Kammer oder elegantem
Leimholzbogen: Gestalten Sie Ihr
Carport individuell.

*Alle Maße in diesem Kapitel sind ca.-Angaben.
Für alle Abb. gilt: Zubehör und Deko nicht im Lieferumfang enthalten.*



Sondermodell „Würzburg L (D), Natur“ – Sondermodell, längere Pfosten – Gestaltungsbeispiel

LIEFERUMFANG

Konstruktion mit 22° Satteldach

1 Pfosten

gehobelt und gefast, 115 x 115 x 2.100 mm, Abstand 150 cm. Ergänzende H-Pfostenanker (8 x 80 x 800 mm)

2 Dachgebinde-Dreieck mit Fersenversatz

das vorgefertigte Dachgebinde-Dreieck stützt sich auf den Sattelbalken. Zwei Gebinde erhalten ab Werk eine Profilholzverkleidung

3 Kopfbänder

Prägnant: massive Längs- und Querkopfbänder sowie Wechsel geben extra Halt. Auch hier gilt: einfache Montage dank vorgefertigter Hölzer

4 Windverband

zur Aussteifung in der Diagonalen liefert Joda® gehobelte Bretter mit (24 x 95 mm; gilt für die Bedachungsarten D und O)

5 Stirnbretter

auch die seitlichen Stirnbretter sorgen für eine gute Optik

6 7 Rinne, Fallrohr

je Seite eine braune 8-teilige/ 100 mm PVC-Halbrund-Regenrinne. Der Wasserablauf erfolgt über ein Fallrohr, Entwässerung bis Oberkante Erdreich bzw. Pflasterfläche

8 Zubehörpaket

allgemeine Montageanleitung, Zeichnung und Fundamentplan

9 Betondachstein

ohne Abbildung: Standard am Dach sind die Betondachsteine Benders Palema-S Benderit (ohne Sturmhaken). Dazu: Ortgangblech und Firststeine

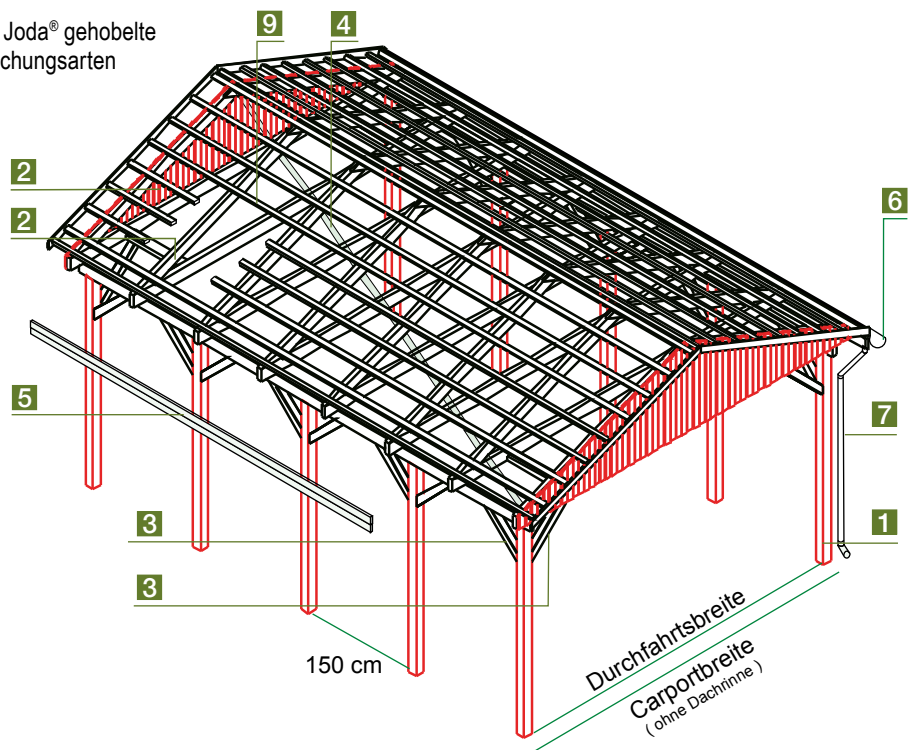

Konstruktion im Explosions-Detail, gilt für 22°-Dachneigung

WEITERES ZUBEHÖR

Finden Sie in den Kapiteln **Extras** wie **Wände, Fachwerke, Pfostenanker, Längs-/Querkopfbänder, Leimholzbögen etc.** ab Seite 74, **alles rund um das Dach** finden Sie ab Seite 82 **integrierte Geräte Räume** ab Seite 62.



NICHT VERGESSEN!

H-Pfostenanker bzw. CMR oder CMS Stützenfuß, für besonders hohe statische Beanspruchung.

WEITERE EXTRAS?

Ihr Joda® Fachberater hilft Ihnen gerne weiter. Fachhändler finden Sie auch unter www.joda.de



WEDEL

· extra schmal

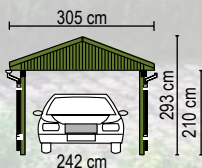

Modell „Wedel M (D), Natur“ mit Geräteraum Typ 01. Abb. zeigt Gestaltungsbeispiel mit ausgemauertem Fachwerk und Querkopfbändern.

KURZ (K)

573 cm lang

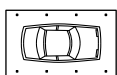

HOLZARTEN	Classic Kiefer KDI		Natur Lärche		Master Fichte-KVH		Perfect Fichte-Leimh.		Select Fichte-Leimh.	
Bedachung	Art.-Nr.	Preis/€	Art.-Nr.	Preis/€	Art.-Nr.	Preis/€	Art.-Nr.	Preis/€	Art.-Nr.	Preis/€
(D) komplett	89150000	6.399,99	89150152	6.999,99	89150181	6.799,99	89150201	8.999,99	89150251	11.399,99
(O) ohne Dachpfannen und Entwässerung	89150005	3.199,99	89150154	3.999,99	89150182	3.599,99	89150202	5.799,99	89150252	8.199,99
(G) Grünbedachung / vorbereitet	89150015	4.699,99	89150158	5.299,99	89150183	4.899,99	89150203	7.799,99	89150253	10.199,99

Carport-Dachfläche: 18,50 m²

MITTEL (M)

723 cm lang

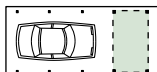

Bedachung	Art.-Nr.	Preis/€	Art.-Nr.	Preis/€	Art.-Nr.	Preis/€	Art.-Nr.	Preis/€	Art.-Nr.	Preis/€
(D) komplett	89150020	7.399,99	89150160	8.399,99	89150184	7.999,99	89150204	10.699,99	89150254	13.499,99
(O) ohne Dachpfannen und Entwässerung	89150025	3.799,99	89150162	4.799,99	89150185	4.299,99	89150205	7.099,99	89150255	9.899,99
(G) Grünbedachung / vorbereitet	89150035	5.599,99	89150166	6.199,99	89150186	5.799,99	89150206	9.299,99	89150256	12.099,99
Geräteraum T 01 (4,67 m ²)	89180110	2.499,99	89181102	2.599,99	89182002	2.699,99	89182102	2.899,99	89183102	3.899,99
Geräteraum T 09 (2,99 m ²)	89180118	2.099,99	89181134	2.199,99	89182019	2.299,99	89182119	2.499,99	89183119	2.999,99

Carport-Dachfläche: 23,40 m²

LANG (L)

903 cm lang

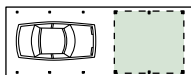

Bedachung	Art.-Nr.	Preis/€	Art.-Nr.	Preis/€	Art.-Nr.	Preis/€	Art.-Nr.	Preis/€	Art.-Nr.	Preis/€
(D) komplett	89150040	8.699,99	89150168	9.899,99	89150187	9.399,99	89150207	12.799,99	89150257	15.899,99
(O) ohne Dachpfannen und Entwässerung	89150045	4.599,99	89150170	5.799,99	89150188	5.199,99	89150208	8.699,99	89150258	11.799,99
(G) Grünbedachung / vorbereitet	89150055	6.699,99	89150174	7.509,99	89150189	6.999,99	89150209	11.399,99	89150259	14.499,99
Geräteraum T 01 (4,67 m ²)	89180110	2.499,99	89181102	2.599,99	89182002	2.699,99	89182102	2.899,99	89183102	3.899,99
Geräteraum T 05 (9,05 m ²)	89180114	2.999,99	89181118	3.099,99	89182011	3.199,99	89182111	3.499,99	89183111	4.499,99
Geräteraum T 09 (2,99 m ²)	89180118	2.099,99	89181134	2.199,99	89182019	2.299,99	89182119	2.499,99	89183119	2.999,99
Geräteraum T 11 (5,80 m ²)	89180120	2.599,99	89181138	2.799,99	89182021	2.899,99	89182121	3.099,99	89183121	4.099,99

Carport-Dachfläche: 29,20 m²

genaue Beschreibung zu den Geräteraumen ab Seite 62

Erläuterung Bedachungsmöglichkeiten:

D mit Betondachsteinen (Pfannen Benders Palema-S Benderit ohne Sturmhaken) und Ortsgangblech, Standardfarbe matt, inklusive Firststeine und Rinne

O ohne Bedachung und ohne Rinne. Lattung wird mitgeliefert

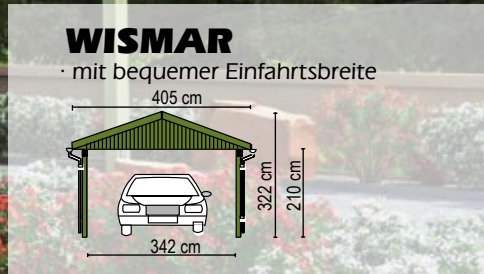

WISMAR

mit bequemer Einfahrtsbreite

Modell „Wismar L(D) Classic“, Gestaltungsbeispiel mit Geräteraum Typ 06 und Querkopfbändern – Gestaltungsbeispiel

KURZ (K)

573 cm lang

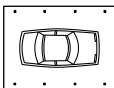

HOLZARTEN	Classic Kiefer KDI		Natur Lärche		Master Fichte-KVH		Perfect Fichte-Leimh.		Select Fichte-Leimh.	
Bedachung	Art.-Nr.	Preis/€	Art.-Nr.	Preis/€	Art.-Nr.	Preis/€	Art.-Nr.	Preis/€	Art.-Nr.	Preis/€
(D) komplett	89151005	6.999,99	89151152	7.799,99	89151181	7.399,99	89151201	9.999,99	89151251	12.399,99
(O) ohne Dachpfannen und Entwässerung	89151010	3.699,99	89151154	4.509,99	89151182	4.099,99	89151202	6.799,99	89151252	9.199,99
(G) Grünbedachung / vorbereitet	89151020	5.599,99	89151158	6.199,99	89151183	5.699,99	89151203	9.199,99	89151253	11.599,99

Carport-Dachfläche: 24,70 m²

MITTEL (M)

723 cm lang

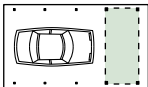

Bedachung	Art.-Nr.	Preis/€	Art.-Nr.	Preis/€	Art.-Nr.	Preis/€	Art.-Nr.	Preis/€	Art.-Nr.	Preis/€
(D) komplett	89151025	8.199,99	89151160	9.299,99	89151184	8.799,99	89151204	11.999,99	89151254	14.799,99
(O) ohne Dachpfannen und Entwässerung	89151030	4.399,99	89151162	5.499,99	89151185	4.999,99	89151205	8.299,99	89151255	11.099,99
(G) Grünbedachung / vorbereitet	89151040	6.799,99	89151166	7.499,99	89151186	6.899,99	89151206	11.299,99	89151256	14.099,99
Geräteraum T 02 (6,23 m ²)	89180111	2.599,99	89181106	2.799,99	89182004	2.899,99	89182104	3.099,99	89183104	4.099,99
Geräteraum T 09 (2,99 m ²)	89180118	2.099,99	89181134	2.199,99	89182019	2.299,99	89182119	2.499,99	89183119	2.999,99

Carport-Dachfläche: 31,20 m²

LANG (L)

903 cm lang

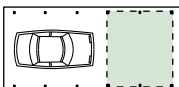

Bedachung	Art.-Nr.	Preis/€	Art.-Nr.	Preis/€	Art.-Nr.	Preis/€	Art.-Nr.	Preis/€	Art.-Nr.	Preis/€
(D) komplett	89151045	9.499,99	89151168	10.999,99	89151187	10.299,99	89151207	14.499,99	89151257	17.599,99
(O) ohne Dachpfannen und Entwässerung	89151050	5.199,99	89151170	6.599,99	89151188	5.899,99	89151208	10.999,99	89151258	14.099,99
(G) Grünbedachung / vorbereitet	89151060	7.909,99	89151174	8.799,99	89151189	8.199,99	89151209	13.499,99	89151259	16.599,99
Geräteraum T 02 (6,23 m ²)	89180111	2.599,99	89181106	2.799,99	89182004	2.899,99	89182104	3.099,99	89183104	4.099,99
Geräteraum T 06 (12,06 m ²)	89180115	3.109,99	89181122	3.299,99	89182013	3.409,99	89182113	3.699,99	89183113	4.899,99
Geräteraum T 09 (2,99 m ²)	89180118	2.099,99	89181134	2.199,99	89182019	2.299,99	89182119	2.499,99	89183119	2.999,99
Geräteraum T 11 (5,80m ²)	89180120	2.599,99	89181138	2.799,99	89182021	2.899,99	89182121	3.099,99	89183121	4.099,99

Carport-Dachfläche: 39,00 m²

genaue Beschreibung zu den Geräteraumen ab Seite 62

Alle Preise ohne Geräteraume. Weitere Informationen zu den unterschiedlichen Bedachungsmöglichkeiten finden Sie ab Seite 10. Carport-Planer: siehe ab Seite 12.

G (nur 22° Dachneigung) Für Grünbedachung vorgesehen, Eindeckung mit 22,5 mm Faserbrettern, ohne Entwässerungsmaterial, ohne Folien etc. (da im Gründach-Bausatz enthalten). Genaue Höhenangaben bitte erfragen



WALSRODE

mit extra Platz

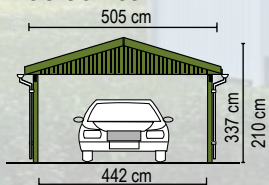

Modell „Walsrode M (D), Select“, Gestaltungsbeispiel mit Geräteraum Typ 03 und Querkopfbänder – Gestaltungsbeispiel

KURZ (K)

573 cm lang

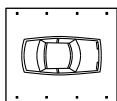

HOLZARTEN	Classic Kiefer KDI		Natur Lärche		Master Fichte-KVH		Perfect Fichte-Leimh.		Select Fichte-Leimh.	
Bedachung	Art.-Nr.	Preis/€	Art.-Nr.	Preis/€	Art.-Nr.	Preis/€	Art.-Nr.	Preis/€	Art.-Nr.	Preis/€
(D) komplett	89152005	7.399,99	89152152	8.299,99	89152181	7.799,99	89152201	10.799,99	89152251	13.199,99
(O) ohne Dachpfannen und Entwässerung	89152010	3.999,99	89152154	4.899,99	89152182	4.399,99	89152202	7.399,99	89152252	9.799,99
(G) Grünbedachung / vorbereitet	89152020	6.499,99	89152158	7.199,99	89152183	6.699,99	89152203	10.999,99	89152253	1.339,99

Carport-Dachfläche: 31,00 m²

MITTEL (M)

723 cm lang

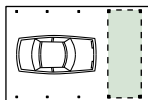

Bedachung	Art.-Nr.	Preis/€	Art.-Nr.	Preis/€	Art.-Nr.	Preis/€	Art.-Nr.	Preis/€	Art.-Nr.	Preis/€
(D) komplett	89152025	8.699,99	89152160	9.899,99	89152184	9.199,99	89152204	12.899,99	89152254	15.699,99
(O) ohne Dachpfannen und Entwässerung	89152030	4.699,99	89152162	5.999,99	89152185	5.299,99	89152205	8.999,99	89152255	11.799,99
(G) Grünbedachung / vorbereitet	89152040	7.999,99	89152166	8.799,99	89152186	8.099,99	89152206	13.499,99	89152256	16.299,99
Geräteraum T 03 (7,96 m ²)	89180112	3.099,99	89181110	3.299,99	89182007	3.409,99	89182107	3.799,99	89183107	4.799,99
Geräteraum T 09 (2,99 m ²)	89180118	2.099,99	89181134	2.199,99	89182019	2.299,99	89182119	2.499,99	89183119	2.999,99
Geräteraum T 10 (5,80 m ²)	89180119	2.699,99	89181136	2.799,99	89182020	2.899,99	89182120	3.199,99	89183120	4.199,99

Carport-Dachfläche: 39,10 m²

LANG (L)

903 cm lang

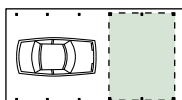

Bedachung	Art.-Nr.	Preis/€	Art.-Nr.	Preis/€	Art.-Nr.	Preis/€	Art.-Nr.	Preis/€	Art.-Nr.	Preis/€
(D) komplett	89152045	10.299,99	89152168	11.799,99	89152187	10.999,99	89152207	15.599,99	89152257	18.699,99
(O) ohne Dachpfannen und Entwässerung	89152050	6.099,99	89152170	7.799,99	89152188	6.899,99	89152208	12.099,99	89152258	15.199,99
(G) Grünbedachung / vorbereitet	89152060	9.099,99	89152174	9.999,99	89152189	9.199,99	89152209	15.299,99	89152259	18.399,99
Geräteraum T 03 (7,96 m ²)	89180112	3.099,99	89181110	3.299,99	89182007	3.409,99	89182107	3.799,99	89183107	4.799,99
Geräteraum T 07 (15,41 m ²)	89180116	3.699,99	89181126	3.799,99	89182015	3.999,99	89182115	4.399,99	89183115	5.899,99
Geräteraum T 09 (2,99 m ²)	89180118	2.099,99	89181134	2.199,99	89182019	2.299,99	89182119	2.499,99	89183119	2.999,99
Geräteraum T 10 (5,80 m ²)	89180119	2.699,99	89181136	2.799,99	89182020	2.899,99	89182120	3.199,99	89183120	4.199,99
Geräteraum T 11 (5,80 m ²)	89180120	2.599,99	89181138	2.799,99	89182021	2.899,99	89182121	3.099,99	89183121	4.099,99

Carport-Dachfläche: 48,80 m²

genaue Beschreibung zu den Geräteraumen ab Seite 62

Erläuterung Bedachungsmöglichkeiten:

D mit Betondachsteinen (Pfannen Benders Palema-S Benderit ohne Sturmhaken) und Ortsgangblech, Standardfarbe matt, inklusive Firststeine und Rinne

O ohne Bedachung und ohne Rinne. Lattung wird mitgeliefert

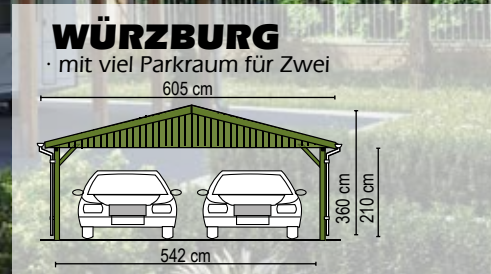

Sondermodell „Würzburg L (D), Natur“ – Sondermodell, längere Pfosten – Gestaltungsbeispiel

KURZ (K)

573 cm lang

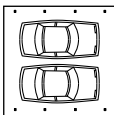

HOLZARTEN	Classic Kiefer KDI		Natur Lärche		Master Fichte-KVH		Perfect Fichte-Leimh.		Select Fichte-Leimh.	
Bedachung	Art.-Nr.	Preis/€	Art.-Nr.	Preis/€	Art.-Nr.	Preis/€	Art.-Nr.	Preis/€	Art.-Nr.	Preis/€
(D) komplett	89153005	8.299,99	89153152	9.399,99	89153181	8.799,99	89153201	12.399,99	89153251	14.799,99
(O) ohne Dachpfannen und Entwässerung	89153010	4.699,99	89153154	5.799,99	89153182	5.199,99	89153202	8.799,99	89153252	11.199,99
(G) Grünbedachung / vorbereitet	89153020	7.399,99	89153158	8.009,99	89153183	7.499,99	89153203	12.299,99	89153253	14.699,99

Carport-Dachfläche: 37,10 m²

MITTEL (M)

723 cm lang

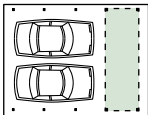

Bedachung	Art.-Nr.	Preis/€	Art.-Nr.	Preis/€	Art.-Nr.	Preis/€	Art.-Nr.	Preis/€	Art.-Nr.	Preis/€
(D) komplett	89153025	9.499,99	89153160	10.799,99	89153184	9.999,99	89153204	14.399,99	89153254	17.199,99
(O) ohne Dachpfannen und Entwässerung	89153030	5.299,99	89153162	6.599,99	89153185	5.999,99	89153205	10.199,99	89153255	12.999,99
(G) Grünbedachung / vorbereitet	89153040	8.909,99	89153166	9.799,99	89153186	9.099,99	89153206	15.099,99	89153256	17.899,99
Geräteraum T 04 (9,69 m ²)	89180113	3.299,99	89181114	3.499,99	89182009	3.699,99	89182109	3.999,99	89183109	4.999,99
Geräteraum T 09 (2,99 m ²)	89180118	2.099,99	89181134	2.199,99	89182019	2.299,99	89182119	2.499,99	89183119	2.999,99
Geräteraum T 10 (5,80 m ²)	89180119	2.699,99	89181136	2.799,99	89182020	2.899,99	89182120	3.199,99	89183120	4.199,99

Carport-Dachfläche: 46,80 m²

LANG (L)

903 cm lang

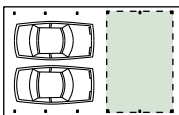

Bedachung	Art.-Nr.	Preis/€	Art.-Nr.	Preis/€	Art.-Nr.	Preis/€	Art.-Nr.	Preis/€	Art.-Nr.	Preis/€
(D) komplett	89153045	11.199,99	89153168	12.999,99	89153187	11.999,99	89153207	17.499,99	89153257	20.599,99
(O) ohne Dachpfannen und Entwässerung	89153050	6.399,99	89153170	8.099,99	89153188	7.299,99	89153208	12.699,99	89153258	15.799,99
(G) Grünbedachung / vorbereitet	89153060	10.499,99	89153174	11.599,99	89153189	10.699,99	89153209	17.999,99	89153259	21.099,99
Geräteraum T 04 (9,69 m ²)	89180113	3.299,99	89181114	3.499,99	89182009	3.699,99	89182109	3.999,99	89183109	4.999,99
Geräteraum T 08 (18,76 m ²)	89180117	3.899,99	89181130	3.999,99	89182017	4.199,99	89182117	4.599,99	89183117	6.099,99
Geräteraum T 09 (2,99 m ²)	89180118	2.099,99	89181134	2.199,99	89182019	2.299,99	89182119	2.499,99	89183119	2.999,99
Geräteraum T 10 (5,80 m ²)	89180119	2.699,99	89181136	2.799,99	89182020	2.899,99	89182120	3.199,99	89183120	4.199,99
Geräteraum T 12 (11,20 m ²)	89180121	3.199,99	89181140	3.339,99	89182022	3.499,99	89182122	3.899,99	89183122	4.899,99

Carport-Dachfläche: 58,40 m²

genaue Beschreibung zu den Geräteräumen ab Seite 62

Alle Preise ohne Geräteräume. Weitere Informationen zu den unterschiedlichen Bedachungsmöglichkeiten finden Sie ab Seite 10. Carport-Planer: siehe ab Seite 12.

G (nur 22° Dachneigung) Für Grünbedachung vorgesehen, Eindeckung mit 22,5 mm Faserbretern, ohne Entwässerungsmaterial, ohne Folien etc. (da im Gründach-Bausatz enthalten).
Genauere Höhenangaben bitte erfragen

DAS JODA® SATTELDACH CARPORT MIT 30°-DACHNEIGUNG

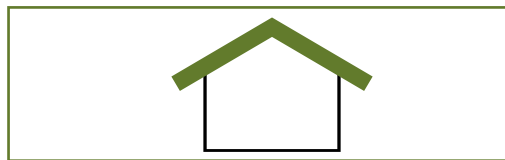

Die zeitlose Form: Die klassische Dachform „Satteldach“ fügt sich in jede Umgebung ein, wirkt hochwertig und solide. Passend zur klassischen „Hausform“ mit einer formschön gestalteten 30° Dachkonstruktion ist es nur zum Parken viel zu schade. Auf Wunsch bietet sich unter den Dachschrägen ein extra Stauraum für Leichtes wie Leiter, Surfbrett und Co. Joda® baut Ihr Carport gern ganz nach Ihren Wünschen.

EXTRAS? MACHEN WIR!

Ortsgangleiche und Benders-Betondachsteine krönen die Dächer. Andere Typen sind lieferbar. Bedachungsarten wie z. B. Pfannen- bzw. Stahl-Trapezprofile, Schindeldach, Kurzwellplatten etc. realisiert Joda® gerne. Gegen Aufpreis erhalten Sie die Dachrinnen auch aus beschichtetem Stahl, Zink oder Kupfer. Joda® baut Ihr Carport!

*Alle Maße in diesem Kapitel sind ca.-Angaben.
Für alle Abb. gilt: Zubehör und Deko nicht im Lieferumfang enthalten.*

ABSTELLRAUM & CO

Ob mit großer Kammer oder elegantem Leimholzbogen: Gestalten Sie Ihr Carport individuell.

WICHTIG!

Für alle unsere Satteldach-Carports gilt ein Pfostenabstand von 150 cm. Der dazu empfohlene H-Pfostenträger misst 8 x 80 x 800 mm (bei offener Variante). Den Lieferumfang eines Komplettbausatzes finden Sie auf der rechten Seite.

**Sonder-Konstruktion
Preis auf Anfrage**

**30°
DACH-
NEIGUNG**

Sonder-Konstruktion Satteldach Carport „Möln, Select“. Gestaltungsbeispiel mit Fenster, verstärkten Pfosten und Sattelbalken-Konstruktion und 45° Dach

LIEFERUMFANG

Konstruktion mit 30° Satteldach

1 Pfosten

gehobelt und gefast, 115 x 115* x 2.100 mm, Abstand 150 cm.
Ergänzende H-Pfostenanker (8 x 80 x 800 mm)

* Für das Carport-Modell „Mölln“ gilt: 135 x 135 x 2.100 mm.

2 Dachgebinde-Dreieck mit Fersenversatz

die vorgefertigte Giebelgebinde stützen sich auf den Sattelbalken. Zwei Gebinde erhalten ab Werk eine Profilholzverkleidung

3 Kopfbänder

Prägnant: massive Längs- und Querkopfbänder sowie Wechsel geben extra Halt. Auch hier gilt: einfache Montage dank vorgefertigter Hölzer

4 Windverband (ohne Abb.)

zur Aussteifung in der Diagonalen liefert Joda® gehobelte Bretter mit (24 x 95 mm)

5 Stirnbretter

auch die seitlichen Stirnbretter sorgen für eine gute Optik

6 7 Rinne, Fallrohr

je Seite eine braune 8-teilige/ 100 mm PVC-Halbrund-Regenrinne. Der Wasserablauf erfolgt über ein Fallrohr, Entwässerung bis Oberkante Erdreich bzw. Pflasterfläche

8 Zubehörpaket

allgemeine Montageanleitung, Zeichnung und Fundamentplan

9 Betondachstein

ohne Abbildung: Standard am Dach sind die Betondachsteine Benders Palema-S Benderit (ohne Sturmhaken).

Dazu: Ortgangblech, Firststeine und Ortgangsteine

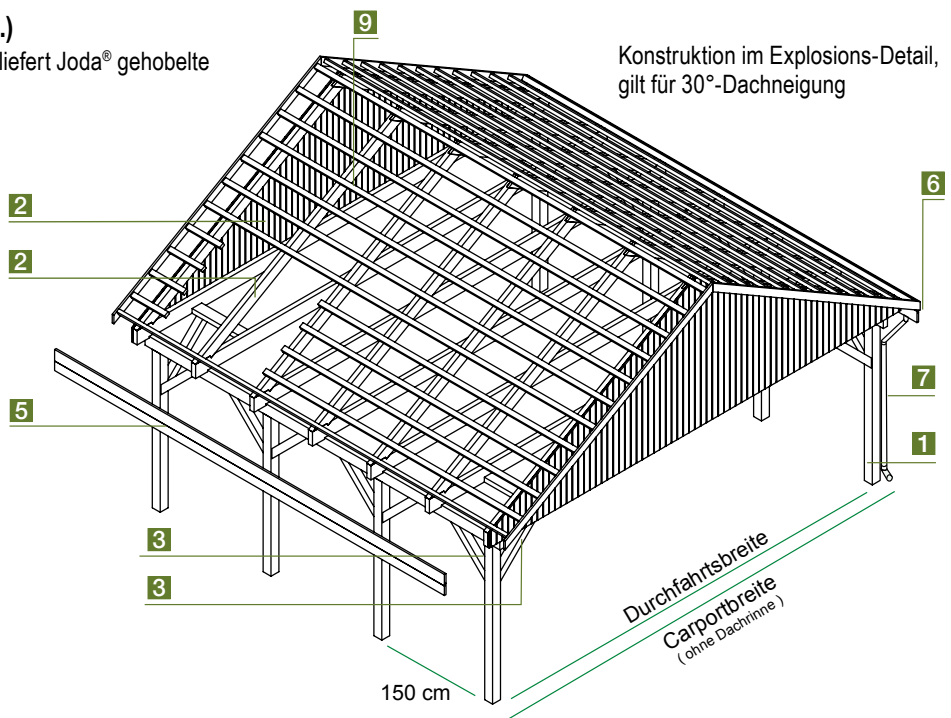

WEITERES ZUBEHÖR

Finden Sie in den Kapiteln **Extras** wie **Wände, Fachwerke, Pfostenanker, Längs-/Querkopfbänder, Leimholzbögen** etc. ab Seite 74 **alles rund um das Dach** finden Sie ab Seite 82, **integrierte Geräteräume** ab Seite 62.



NICHT VERGESSEN!

H-Pfostenanker bzw. CMR oder CMS Stützenfuß, für besonders hohe statische Beanspruchung.

WEITERE EXTRAS?

Ihr Joda® Fachberater hilft Ihnen gerne weiter. Fachhändler finden Sie auch unter www.joda.de



MALCHOW

· extra schmal

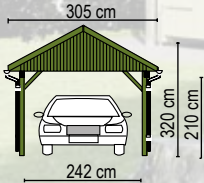

Modell „Malchow L (D), Classic“ mit integriertem Geräteraum Typ 05

KURZ (K)

573 cm lang

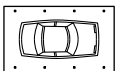

HOLZARTEN	Classic Kiefer KDI		Natur Lärche		Master Fichte-KVH		Perfect Fichte-Leimh.		Select Fichte-Leimh.	
Bedachung	Art.-Nr.	Preis/€	Art.-Nr.	Preis/€	Art.-Nr.	Preis/€	Art.-Nr.	Preis/€	Art.-Nr.	Preis/€
(D) komplett	89140101	6.299,99	89141102	6.999,99	89141551	6.599,99	89142101	8.699,99	89143101	11.099,99
(O) ohne Dachpfannen und Entwässerung	89140102	3.099,99	89141104	3.799,99	89141552	3.499,99	89142102	5.599,99	89143102	7.999,99

Carport-Dachfläche: 19,90 m²

MITTEL (M)

723 cm lang

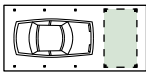

Bedachung	Art.-Nr.	Preis/€	Art.-Nr.	Preis/€	Art.-Nr.	Preis/€	Art.-Nr.	Preis/€	Art.-Nr.	Preis/€
(D) komplett	89140111	7.399,99	89141108	8.299,99	89141554	7.899,99	89142103	10.599,99	89143103	13.399,99
(O) ohne Dachpfannen und Entwässerung	89140112	3.799,99	89141210	4.699,99	89141555	4.199,99	89142104	6.899,99	89143104	9.699,99
Geräteraum T 01 (4,67 m ²)	89180110	2.499,99	89181102	2.599,99	89182002	2.699,99	89182102	2.899,99	89183102	3.899,99
Geräteraum T 09 (2,99 m ²)	89180118	2.099,99	89181134	2.199,99	89182019	2.299,99	89182119	2.499,99	89183119	2.999,99

Carport-Dachfläche: 25,00 m²

LANG (L)

903 cm lang

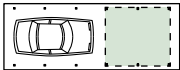

Bedachung	Art.-Nr.	Preis/€	Art.-Nr.	Preis/€	Art.-Nr.	Preis/€	Art.-Nr.	Preis/€	Art.-Nr.	Preis/€
(D) komplett	89140121	8.599,99	89141214	9.799,99	89141557	9.199,99	89142105	12.599,99	89143105	15.699,99
(O) ohne Dachpfannen und Entwässerung	89140122	4.399,99	89141216	5.599,99	89141558	4.999,99	89142106	8.399,99	89143106	11.499,99
Geräteraum T 01 (4,67 m ²)	89180110	2.499,99	89181102	2.599,99	89182002	2.699,99	89182102	2.899,99	89183102	3.899,99
Geräteraum T 05 (9,05 m ²)	89180114	2.999,99	89181118	3.099,99	89182011	3.199,99	89182111	3.499,99	89183111	4.499,99
Geräteraum T 09 (2,99 m ²)	89180118	2.099,99	89181134	2.199,99	89182019	2.299,99	89182119	2.499,99	89183119	2.999,99
Geräteraum T 11 (5,80 m ²)	89180120	2.599,99	89181138	2.799,99	89182021	2.899,99	89182121	3.099,99	89183121	4.099,99

Carport-Dachfläche: 31,30 m²

■ genaue Beschreibung zu den Geräteraum ab Seite 62

Erläuterung Bedachungsmöglichkeiten:

D mit Betondachsteinen (Pfannen Benders Palema-S Benderit ohne Sturmhaken) und Organgblech, Standardfarbe matt, inklusive Firststeine und Rinne

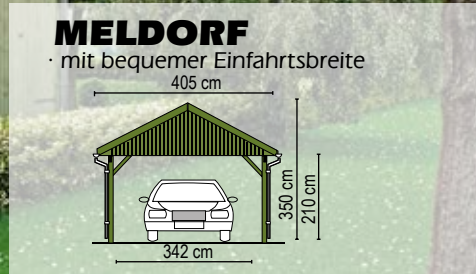

Modell „Meldorf M (D), Classic“ mit integriertem Geräteraum Typ 09

KURZ (K)

573 cm lang

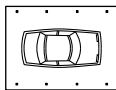

HOLZARTEN	Classic Kiefer KDI		Natur Lärche		Master Fichte-KVH		Perfect Fichte-Leimh.		Select Fichte-Leimh.	
Bedachung	Art.-Nr.	Preis/€	Art.-Nr.	Preis/€	Art.-Nr.	Preis/€	Art.-Nr.	Preis/€	Art.-Nr.	Preis/€
(D) komplett	89140201	6.999,99	89141201	7.699,99	89141601	7.299,99	89142201	9.799,99	89143201	12.199,99
(O) ohne Dachpfannen und Entwässerung	89140202	3.599,99	89141202	4.399,99	89141602	3.999,99	89142202	6.499,99	89143202	8.899,99

Carport-Dachfläche: 26,50 m²

MITTEL (M)

723 cm lang

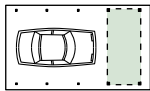

Bedachung	Art.-Nr.	Preis/€	Art.-Nr.	Preis/€	Art.-Nr.	Preis/€	Art.-Nr.	Preis/€	Art.-Nr.	Preis/€
(D) komplett	89140211	8.199,99	89141205	9.299,99	89141604	8.699,99	89142203	11.999,99	89143203	14.399,99
(O) ohne Dachpfannen und Entwässerung	89140212	4.499,99	89141206	5.599,99	89141605	4.999,99	89142204	8.409,99	89143204	10.809,99
Geräteraum T 02 (6,23 m ²)	89180111	2.599,99	89181106	2.799,99	89182004	2.899,99	89182104	3.099,99	89183104	4.099,99
Geräteraum T 09 (2,99 m ²)	89180118	2.099,99	89181134	2.199,99	89182019	2.299,99	89182119	2.499,99	89183119	2.999,99

Carport-Dachfläche: 33,40 m²

LANG (L)

903 cm lang

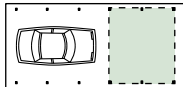

Bedachung	Art.-Nr.	Preis/€	Art.-Nr.	Preis/€	Art.-Nr.	Preis/€	Art.-Nr.	Preis/€	Art.-Nr.	Preis/€
(D) komplett	89140221	9.699,99	89141208	10.999,99	89141607	10.399,99	89142205	14.499,99	89143205	17.599,99
(O) ohne Dachpfannen und Entwässerung	89140222	5.299,99	89141209	6.699,99	89141608	5.999,99	89142206	10.199,99	89143206	13.299,99
Geräteraum T 02 (6,23 m ²)	89180111	2.599,99	89181106	2.799,99	89182004	2.899,99	89182104	3.099,99	89183104	4.099,99
Geräteraum T 06 (12,06 m ²)	89180115	3.109,99	89181122	3.299,99	89182013	3.409,99	89182113	3.699,99	89183113	4.899,99
Geräteraum T 09 (2,99 m ²)	89180118	2.099,99	89181134	2.199,99	89182019	2.299,99	89182119	2.499,99	89183119	2.999,99
Geräteraum T 11 (5,80 m ²)	89180120	2.599,99	89181138	2.799,99	89182021	2.899,99	89182121	3.099,99	89183121	4.099,99

Carport-Dachfläche: 41,70 m²

genaue Beschreibung zu den Geräteräumen ab Seite 62

Alle Preise ohne Geräteräume. Weitere Informationen zu den unterschiedlichen Bedachungsmöglichkeiten finden Sie ab Seite 10. Carport-Planer: siehe ab Seite 12.

ohne Bedachung und ohne Rinne. Lattung wird mitgeliefert.



MINDEN

mit extra Platz

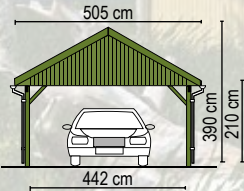

Modell „Minden L (D), Classic“, mit integriertem Geräteraum Typ 07 – Gestaltungsbeispiel

KURZ (K)

573 cm lang

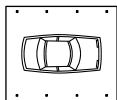

HOLZARTEN	Classic Kiefer KDI		Natur Lärche		Master Fichte-KVH		Perfect Fichte-Leimh.		Select Fichte-Leimh.	
Bedachung	Art.-Nr.	Preis/€	Art.-Nr.	Preis/€	Art.-Nr.	Preis/€	Art.-Nr.	Preis/€	Art.-Nr.	Preis/€
(D) komplett	89140301	7.799,99	89141302	8.699,99	89141651	8.199,99	89142301	11.199,99	89143301	13.599,99
(O) ohne Dachpfannen und Entwässerung	89140302	4.199,99	89141304	5.099,99	89141652	4.599,99	89142302	7.599,99	89143302	9.999,99

Carport-Dachfläche: 33,10 m²

MITTEL (M)

723 cm lang

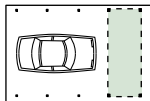

Bedachung	Art.-Nr.	Preis/€	Art.-Nr.	Preis/€	Art.-Nr.	Preis/€	Art.-Nr.	Preis/€	Art.-Nr.	Preis/€
(D) komplett	89140311	9.399,99	89141308	10.699,99	89141654	9.999,99	89142303	12.999,99	89143303	15.799,99
(O) ohne Dachpfannen und Entwässerung	89140312	5.099,99	89141310	6.299,99	89141655	5.699,99	89142304	9.699,99	89143304	12.499,99
Geräteraum T 03 (7,96 m ²)	89180112	3.099,99	89181110	3.299,99	89182007	3.409,99	89182107	3.799,99	89183107	4.799,99
Geräteraum T 09 (2,99 m ²)	89180118	2.099,99	89181134	2.199,99	89182019	2.299,99	89182119	2.499,99	89183119	2.999,99
Geräteraum T 10 (5,80 m ²)	89180119	2.699,99	89181136	2.799,99	89182020	2.899,99	89182120	3.199,99	89183120	4.199,99

Carport-Dachfläche: 41,80 m²

LANG (L)

903 cm lang

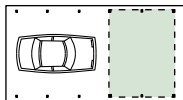

Bedachung	Art.-Nr.	Preis/€	Art.-Nr.	Preis/€	Art.-Nr.	Preis/€	Art.-Nr.	Preis/€	Art.-Nr.	Preis/€
(D) komplett	89140321	10.699,99	89141314	12.299,99	89141657	11.499,99	89142305	16.399,99	89143305	19.499,99
(O) ohne Dachpfannen und Entwässerung	89140322	5.999,99	89141316	7.599,99	89141658	6.799,99	89142306	11.699,99	89143306	14.799,99
Geräteraum T 03 (7,96 m ²)	89180112	3.099,99	89181110	3.299,99	89182007	3.409,99	89182107	3.799,99	89183107	4.799,99
Geräteraum T 07 (15,41 m ²)	89180116	3.699,99	89181126	3.799,99	89182015	3.999,99	89182115	4.399,99	89183115	5.899,99
Geräteraum T 09 (2,99 m ²)	89180118	2.099,99	89181134	2.199,99	89182019	2.299,99	89182119	2.499,99	89183119	2.999,99
Geräteraum T 10 (5,80 m ²)	89180119	2.699,99	89181136	2.799,99	89182020	2.899,99	89182120	3.199,99	89183120	4.199,99
Geräteraum T 11 (5,80 m ²)	89180120	2.599,99	89181138	2.799,99	89182021	2.899,99	89182121	3.099,99	89183121	4.099,99

Carport-Dachfläche: 52,10 m²

genaue Beschreibung zu den Geräteraumen ab Seite 62

Erläuterung Bedachungsmöglichkeiten:

D mit Betondachsteinen (Pfannen Benders Palema-S Benderit ohne Sturmhaken) und Organglech, Standardfarbe matt, inklusive Firststeine und Rinne

**MIT STARKEN
PFOSTEN
135 x 135 mm**



MÖLLN

mit viel Parkraum für Zwei

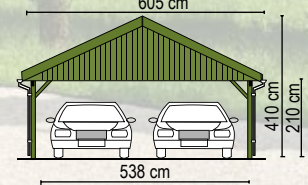

Modell „Mölln MD“, Natur-Serie mit Geräteraum Typ 10 – Gestaltungsbeispiel

KURZ (K)

573 cm lang

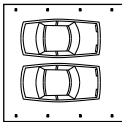

HOLZARTEN	Classic Kiefer KDI		Natur Lärche		Master Fichte-KVH		Perfect Fichte-Leimh.		Select Fichte-Leimh.	
Bedachung	Art.-Nr.	Preis/€	Art.-Nr.	Preis/€	Art.-Nr.	Preis/€	Art.-Nr.	Preis/€	Art.-Nr.	Preis/€
(D) komplett	89140401	8.999,99	89141402	9.999,99	89141751	9.499,99	89142401	13.599,99	89143401	15.999,99
(O) ohne Dachpfannen und Entwässerung	89140402	5.199,99	89141404	6.399,99	89141752	5.799,99	89142402	9.899,99	89143402	12.299,99

Carport-Dachfläche: 39,70 m²

MITTEL (M)

723 cm lang

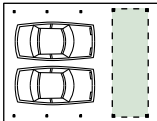

Bedachung	Art.-Nr.	Preis/€	Art.-Nr.	Preis/€	Art.-Nr.	Preis/€	Art.-Nr.	Preis/€	Art.-Nr.	Preis/€
(D) komplett	89140411	10.499,99	89141408	11.999,99	89141753	11.299,99	89142403	16.399,99	89143403	19.199,99
(O) ohne Dachpfannen und Entwässerung	89140412	6.099,99	89141410	7.699,99	89141754	6.899,99	89142404	11.899,99	89143404	14.699,99
Geräteraum T 04 (9,69 m ²)	89180113	3.299,99	89181114	3.499,99	89182009	3.699,99	89182109	3.999,99	89183109	4.999,99
Geräteraum T 09 (2,99 m ²)	89180118	2.099,99	89181134	2.199,99	89182019	2.299,99	89182119	2.499,99	89183119	2.999,99
Geräteraum T 10 (5,80 m ²)	89180119	2.699,99	89181136	2.799,99	89182020	2.899,99	89182120	3.199,99	89183120	4.199,99

Carport-Dachfläche: 50,10 m²

LANG (L)

903 cm lang

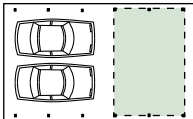

Bedachung	Art.-Nr.	Preis/€	Art.-Nr.	Preis/€	Art.-Nr.	Preis/€	Art.-Nr.	Preis/€	Art.-Nr.	Preis/€
(D) komplett	89140421	11.999,99	89141414	13.999,99	89141755	12.999,99	89142405	18.999,99	89143405	22.099,99
(O) ohne Dachpfannen und Entwässerung	89140422	7.099,99	89141416	8.999,99	89141756	8.099,99	89142406	14.099,99	89143406	17.199,99
Geräteraum T 04 (9,69 m ²)	89180113	3.299,99	89181114	3.499,99	89182009	3.699,99	89182109	3.999,99	89183109	4.999,99
Geräteraum T 08 (18,76 m ²)	89180117	3.899,99	89181130	3.999,99	89182017	4.199,99	89182117	4.599,99	89183117	6.099,99
Geräteraum T 09 (2,99 m ²)	89180118	2.099,99	89181134	2.199,99	89182019	2.299,99	89182119	2.499,99	89183119	2.999,99
Geräteraum T 10 (5,80 m ²)	89180119	2.699,99	89181136	2.799,99	89182020	2.899,99	89182120	3.199,99	89183120	4.199,99
Geräteraum T 12 (11,20 m ²)	89180121	3.199,99	89181140	3.399,99	89182022	3.499,99	89182122	3.899,99	89183122	4.899,99

Carport-Dachfläche: 62,60 m²

genaue Beschreibung zu den Geräteraumen ab Seite 62

Alle Preise ohne Geräteraume. Weitere Informationen zu den unterschiedlichen Bedachungsmöglichkeiten finden Sie ab Seite 10. Carport-Planer: siehe ab Seite 12.

O ohne Bedachung und ohne Rinne. Lattung wird mitgeliefert

DAS JODA® WALMDACH CARPORT MIT 22°-DACHNEIGUNG



Diese freitragenden Joda® Carport-Modelle präsentieren sich ganz selbstverständlich im ursprünglichen Landhausstil – ein „Import“ aus dem Schwarzwald. Typisch für die Form: Alle Dachseiten sind geneigt. Die Hauptdachneigung von 22° wird kombiniert mit einem 34° formprägenden Walm.

EXTRAS? MACHEN WIR!

Auf Anfrage gerne möglich: Gestalten Sie Ihr Dach mit unterschiedlichen Farben und Bedachungsarten, z. B. Schindeln. Auch eine schöne Gestaltungsidee: Dachrinnen aus beschichtetem Stahl, Zink oder Kupfer (auf Anfrage). Joda® baut Ihr Carport!

ABSTELLRAUM & CO

Ob mit großer Kammer oder elegantem Leimholzbogen: Gestalten Sie Ihr Carport individuell.

WICHTIG!

Für alle unsere Walmdach-Carports gilt ein Pfostenabstand von 150 cm. Der dazu empfohlene H-Pfostenträger misst 8 x 80 x 800 mm (bei offener Variante). Den Lieferumfang eines Komplettbausatzes finden Sie auf der rechten Seite.



*Alle Maße in diesem Kapitel sind ca.-Angaben.
Für alle Abb. gilt: Zubehör und Deko nicht im Lieferumfang enthalten.*

HAUPTDACH
22°
DACHNEIGUNG



Modell „Keitum L(D), Natur“ mit integriertem Geräteraum Typ 08 und bauseitiger Zinkrinne

LIEFERUMFANG

Konstruktion mit 22° Walmdach

1 Pfosten

gehobelt und gefast, 115 x 115* x 2.100 mm, Abstand 150 cm. Ergänzende H-Pfostenanker (8 x 80 x 800 mm)
 * Für das Carport-Modell „Keitum“ gilt: 135 x 135 x 2.100 mm.

2 Dachgebinde mit Fersenversatz

zimmermannsmäßig abgebundenes Walmdach mit 22° Hauptdach- und 34° Walmneigung. Alle Pfetten, Sparren und Schiffer sind passgenau vorgefertigt

3 Kopfbänder

Prägnant: massive Längs- und Querkopfbänder sowie Wechsel geben extra Halt. Auch hier gilt: einfache Montage dank vorgefertigter Hölzer

4 Windverband

zur Aussteifung in der Diagonalen liefert Joda® gehobelte Bretter mit (24 x 95 mm)

5 Stirnbretter

auch die seitlichen Stirnbretter sorgen für eine gute Optik

6 7 Rinne, Fallrohr

umlaufend eine braune 8-teilige/ 100 mm PVC-Halbrund-Regenrinne (gilt für die Bedachungsart D). Der Wasserablauf erfolgt über ein Fallrohr, Entwässerung bis Oberkante Erdreich bzw. Pflasterfläche

8 Zubehörpaket

allgemeine Montageanleitung, Zeichnung und Fundamentplan

9 Betondachstein

ohne Abbildung: Standard am Dach sind die Betondachsteine Benders Palema-S Benderit (ohne Sturmhaken). Dazu: Walmglocken, Firststeine und Gratsteine

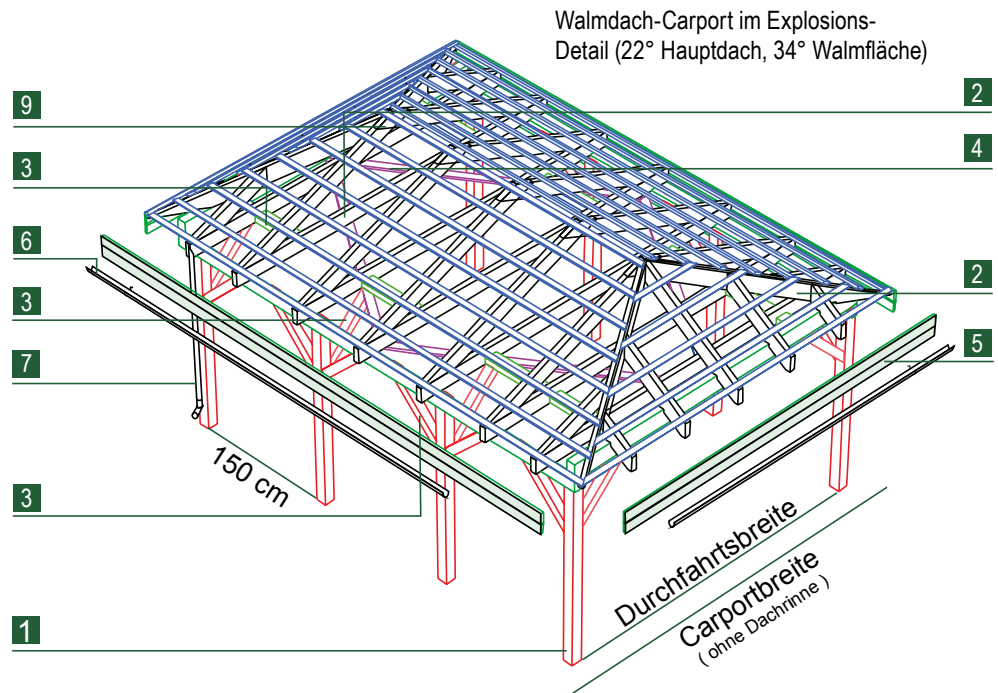

WEITERES ZUBEHÖR

Finden Sie in den Kapiteln **Extras** wie **Wände, Fachwerke, Pfostenanker, Längs-/Querkopfbänder, Leimholzbögen** etc. ab Seite 74, **alles rund um das Dach** finden Sie ab Seite 82, **integrierte Geräteräume** ab Seite 62.



NICHT VERGESSEN!

H-Pfostenanker bzw. CMR oder CMS Stützenfuß, für besonders hohe statische Beanspruchung.

WEITERE EXTRAS?

Ihr Joda® Fachberater hilft Ihnen gerne weiter. Fachhändler finden Sie auch unter www.joda.de



KAPPELN

extra schmal

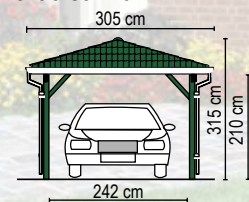

Modell „Kappeln L (D), Select“ mit Geräteraum Typ 05. Abbildung zeigt Sonderausstattung – Gestaltungsbeispiel

KURZ (K)

573 cm lang

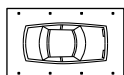

HOLZARTEN	Classic Kiefer KDI		Natur Lärche		Master Fichte-KVH		Perfect Fichte-Leimh.		Select Fichte-Leimh.	
Bedachung	Art.-Nr.	Preis/€	Art.-Nr.	Preis/€	Art.-Nr.	Preis/€	Art.-Nr.	Preis/€	Art.-Nr.	Preis/€
(D) komplett	89165701	8.299,99	89165721	9.999,99	89165741	9.399,99	89165761	12.399,99	89165781	14.799,99
(O) ohne Dachpfannen und Entwässerung	89165702	2.999,99	89165722	3.999,99	89165742	3.499,99	89165762	6.009,99	89165782	8.409,99

Carport-Dachfläche: 18,66 m²

MITTEL (M)

723 cm lang

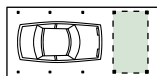

Bedachung	Art.-Nr.	Preis/€	Art.-Nr.	Preis/€	Art.-Nr.	Preis/€	Art.-Nr.	Preis/€	Art.-Nr.	Preis/€
(D) komplett	89165703	9.199,99	89165723	10.999,99	89165743	10.399,99	89165763	13.799,99	89165783	16.599,99
(O) ohne Dachpfannen und Entwässerung	89165704	3.699,99	89165724	5.199,99	89165744	4.599,99	89165764	7.999,99	89165784	10.799,99
Geräteraum T 01 (4,67 m ²)	89180110	2.499,99	89181102	2.599,99	89182002	2.699,99	89182102	2.899,99	89183102	3.899,99
Geräteraum T 09 (2,99 m ²)	89180118	2.099,99	89181134	2.199,99	89182019	2.299,99	89182119	2.499,99	89183119	2.999,99

Carport-Dachfläche: 23,52 m²

LANG (L)

903 cm lang

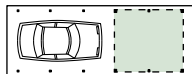

Bedachung	Art.-Nr.	Preis/€	Art.-Nr.	Preis/€	Art.-Nr.	Preis/€	Art.-Nr.	Preis/€	Art.-Nr.	Preis/€
(D) komplett	89165705	10.499,99	89165725	12.499,99	89165745	11.899,99	89165765	15.899,99	89165785	18.999,99
(O) ohne Dachpfannen und Entwässerung	89165706	4.399,99	89165726	6.199,99	89165746	5.499,99	89165766	9.699,99	89165786	12.799,99
Geräteraum T 01 (4,67 m ²)	89180110	2.499,99	89181102	2.599,99	89182002	2.699,99	89182102	2.899,99	89183102	3.899,99
Geräteraum T 05 (9,05 m ²)	89180114	2.999,99	89181118	3.099,99	89182011	3.199,99	89182111	3.499,99	89183111	4.499,99
Geräteraum T 09 (2,99 m ²)	89180118	2.099,99	89181134	2.199,99	89182019	2.299,99	89182119	2.499,99	89183119	2.999,99
Geräteraum T 11 (5,80 m ²)	89180120	2.599,99	89181138	2.799,99	89182021	2.899,99	89182121	3.099,99	89183121	4.099,99

Carport-Dachfläche: 29,34 m²

■ genaue Beschreibung zu den Geräteraumen ab Seite 62

Erläuterung Bedachungsmöglichkeiten:

- D** mit Betondachsteinen (Pfannen Benders Palema-S Benderit ohne Sturmhaken), Standardfarbe matt, inkl. Firststeine, Walmglocken und Gratsteine. Rinne und Lattung wird mitgeliefert

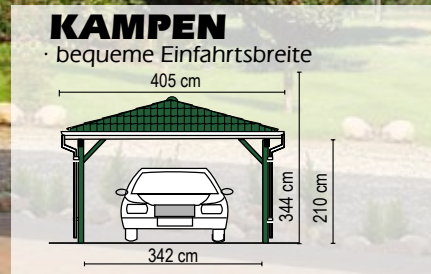

Modell „Kampen K (D), Natur“. Abbildung zeigt Sonderausstattung, Leimholz-Einfahrtsbögen und Wandelemente – Gestaltungsbeispiel

KURZ (K)

573 cm lang

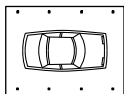

HOLZARTEN	Classic Kiefer KDI		Natur Lärche		Master Fichte-KVH		Perfect Fichte-Leimh.		Select Fichte-Leimh.	
Bedachung	Art.-Nr.	Preis/€	Art.-Nr.	Preis/€	Art.-Nr.	Preis/€	Art.-Nr.	Preis/€	Art.-Nr.	Preis/€
(D) komplett	89160101	8.599,99	89160201	9.699,99	89160601	9.199,99	89160401	12.399,99	89160501	14.799,99
(O) ohne Dachpfannen und Entwässerung	89160102	3.499,99	89160202	4.899,99	89160602	4.399,99	89160402	7.799,99	89160502	14.799,99

Carport-Dachfläche: 25,14 m²

MITTEL (M)

723 cm lang

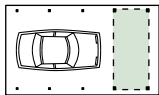

Bedachung	Art.-Nr.	Preis/€	Art.-Nr.	Preis/€	Art.-Nr.	Preis/€	Art.-Nr.	Preis/€	Art.-Nr.	Preis/€
(D) komplett	89160111	9.499,99	89160211	10.899,99	89160603	10.199,99	89160403	13.999,99	89160503	16.799,99
(O) ohne Dachpfannen und Entwässerung	89160112	4.299,99	89160212	5.699,99	89160604	4.999,99	89160404	8.999,99	89160504	11.799,99
Geräteraum T 02 (6,23 m ²)	89180111	2.599,99	89181106	2.799,99	89182004	2.899,99	89182104	3.099,99	89183104	4.099,99
Geräteraum T 09 (2,99 m ²)	89180118	2.099,99	89181134	2.199,99	89182019	2.299,99	89182119	2.499,99	89183119	2.999,99

Carport-Dachfläche: 31,60 m²

LANG (L)

903 cm lang

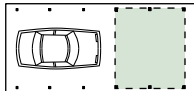

Bedachung	Art.-Nr.	Preis/€	Art.-Nr.	Preis/€	Art.-Nr.	Preis/€	Art.-Nr.	Preis/€	Art.-Nr.	Preis/€
(D) komplett	89160121	10.999,99	89160221	12.699,99	89160605	11.899,99	89160405	16.399,99	89160505	19.499,99
(O) ohne Dachpfannen und Entwässerung	89160122	4.799,99	89160222	6.399,99	89160606	5.599,99	89160406	10.109,99	89160506	13.209,99
Geräteraum T 02 (6,23 m ²)	89180111	2.599,99	89181106	2.799,99	89182004	2.899,99	89182104	3.099,99	89183104	4.099,99
Geräteraum T 06 (12,06 m ²)	89180115	3.109,99	89181122	3.299,99	89182013	3.409,99	89182113	3.699,99	89183113	4.899,99
Geräteraum T 09 (2,99 m ²)	89180118	2.099,99	89181134	2.199,99	89182019	2.299,99	89182119	2.499,99	89183119	2.999,99
Geräteraum T 11 (5,80 m ²)	89180120	2.599,99	89181138	2.799,99	89182021	2.899,99	89182121	3.099,99	89183121	4.099,99

Carport-Dachfläche: 39,38 m²

Genaue Beschreibung zu den Geräteräumen ab Seite 62

Alle Preise ohne Geräteräume. Weitere Informationen zu den unterschiedlichen Bedachungsmöglichkeiten finden Sie ab Seite 10. Carport-Planer: siehe ab Seite 12.

O ohne Bedachung und ohne Rinne. Lattung wird mitgeliefert



KIEL

mit extra Platz
505 cm

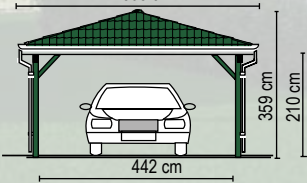

Modell „Kiel M (D), Master“ mit Geräteraum Typ 09 und bauseitiger Zinkrinne

KURZ (K)

573 cm lang

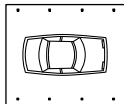

HOLZARTEN	Classic Kiefer KDI		Natur Lärche		Master Fichte-KVH		Perfect Fichte-Leimh.		Select Fichte-Leimh.	
Bedachung	Art.-Nr.	Preis/€	Art.-Nr.	Preis/€	Art.-Nr.	Preis/€	Art.-Nr.	Preis/€	Art.-Nr.	Preis/€
(D) komplett	89165801	8.899,99	89165821	10.179,99	89165841	9.599,99	89165861	13.299,99	89165881	15.699,99
(O) ohne Dachpfannen und Entwässerung	89165802	3.999,99	89165822	5.199,99	89165842	4.509,99	89165862	8.219,99	89165882	10.619,99

Carport-Dachfläche: 31,62 m²

MITTEL (M)

723 cm lang

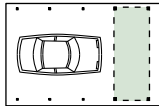

Bedachung	Art.-Nr.	Preis/€	Art.-Nr.	Preis/€	Art.-Nr.	Preis/€	Art.-Nr.	Preis/€	Art.-Nr.	Preis/€
(D) komplett	89165803	9.999,99	89165823	11.799,99	89165843	10.999,99	89165863	15.599,99	89165883	18.399,99
(O) ohne Dachpfannen und Entwässerung	89165804	4.699,99	89165824	6.299,99	89165844	5.599,99	89165864	10.199,99	89165884	12.999,99
Geräteraum T 03 (7,96 m ²)	89180112	3.099,99	89181110	3.299,99	89182007	3.409,99	89182107	3.799,99	89183107	4.799,99
Geräteraum T 09 (2,99 m ²)	89180118	2.099,99	89181134	2.199,99	89182019	2.299,99	89182119	2.499,99	89183119	2.999,99
Geräteraum T 10 (5,80 m ²)	89180119	2.699,99	89181136	2.799,99	89182020	2.899,99	89182120	3.199,99	89183120	4.199,99

Carport-Dachfläche: 39,70 m²

LANG (L)

903 cm lang

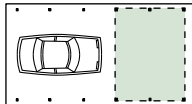

Bedachung	Art.-Nr.	Preis/€	Art.-Nr.	Preis/€	Art.-Nr.	Preis/€	Art.-Nr.	Preis/€	Art.-Nr.	Preis/€
(D) komplett	89165805	11.499,99	89165825	13.299,99	89165845	12.499,99	89165865	17.699,99	89165885	20.799,99
(O) ohne Dachpfannen und Entwässerung	89165806	6.799,99	89165826	8.499,99	89165846	7.499,99	89165866	8.899,99	89165886	11.999,99
Geräteraum T 03 (7,96 m ²)	89180112	3.099,99	89181110	3.299,99	89182007	3.409,99	89182107	3.799,99	89183107	4.799,99
Geräteraum T 07 (15,41 m ²)	89180116	3.699,99	89181126	3.799,99	89182015	3.999,99	89182115	4.399,99	89183115	5.899,99
Geräteraum T 09 (2,99 m ²)	89180118	2.099,99	89181134	2.199,99	89182019	2.299,99	89182119	2.499,99	89183119	2.999,99
Geräteraum T 10 (5,80 m ²)	89180119	2.699,99	89181136	2.799,99	89182020	2.899,99	89182120	3.199,99	89183120	4.199,99
Geräteraum T 11 (5,80 m ²)	89180120	2.599,99	89181138	2.799,99	89182021	2.899,99	89182121	3.099,99	89183121	4.099,99

Carport-Dachfläche: 49,42 m²

genaue Beschreibung zu den Geräteraumen ab Seite 62

Erläuterung Bedachungsmöglichkeiten:

D mit Betondachsteinen (Pfannen Benders Palema-S Benderit ohne Sturmhaken), Standardfarbe matt, inkl. Firststeine, Walmglocken und Gratsteine. Rinne und Lattung wird mitgeliefert

MIT STARKEN
PFOSTEN
135 x 135 mm



KEITUM

· Parkraum für Zwei

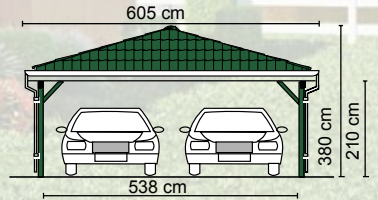

Modell „Keitum L(D), Natur“ mit integriertem Geräteraum Typ 08 und bauseitiger Zinkrinne

KURZ (K)

573 cm lang

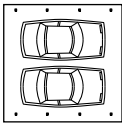

HOLZARTEN	Classic Kiefer KDI		Natur Lärche		Master Fichte-KVH		Perfect Fichte-Leimh.		Select Fichte-Leimh.	
Bedachung	Art.-Nr.	Preis/€	Art.-Nr.	Preis/€	Art.-Nr.	Preis/€	Art.-Nr.	Preis/€	Art.-Nr.	Preis/€
(D) komplett	89165101	10.699,99	89165201	12.599,90	89165601	11.699,99	89165401	16.899,99	89165501	19.299,99
(O) ohne Dachpfannen und Entwässerung	89165102	4.899,99	89165202	6.799,99	89165602	5.899,99	89165402	11.099,99	89165502	13.499,99

Carport-Dachfläche: 39,70 m²

MITTEL (M)

723 cm lang

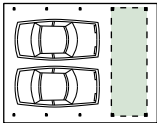

Bedachung	Art.-Nr.	Preis/€	Art.-Nr.	Preis/€	Art.-Nr.	Preis/€	Art.-Nr.	Preis/€	Art.-Nr.	Preis/€
(D) komplett	89165111	12.599,99	89165211	14.999,99	89165603	13.899,99	89165403	20.499,99	89165503	23.299,99
(O) ohne Dachpfannen und Entwässerung	89165112	6.009,99	89165212	8.399,99	89165604	7.299,99	89165404	13.699,99	89165504	16.499,99
Geräteraum T 04 (9,69 m ²)	89180113	3.299,99	89181114	3.499,99	89182009	3.699,99	89182109	3.999,99	89183109	4.999,99
Geräteraum T 09 (2,99 m ²)	89180118	2.099,99	89181134	2.199,99	89182019	2.299,99	89182119	2.499,99	89183119	2.999,99
Geräteraum T 10 (5,80 m ²)	89180119	2.699,99	89181136	2.799,99	89182020	2.899,99	89182120	3.199,99	89183120	4.199,99

Carport-Dachfläche: 50,10 m²

LANG (L)

903 cm lang

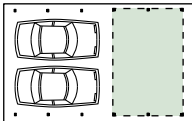

Bedachung	Art.-Nr.	Preis/€	Art.-Nr.	Preis/€	Art.-Nr.	Preis/€	Art.-Nr.	Preis/€	Art.-Nr.	Preis/€
(D) komplett	89165121	13.899,99	89165221	16.299,99	89165605	15.199,99	89165405	21.699,99	89165505	24.799,99
(O) ohne Dachpfannen und Entwässerung	89165122	6.999,99	89165222	9.399,99	89165606	8.299,99	89165406	14.799,99	89165506	17.899,99
Geräteraum T 04 (9,69 m ²)	89180113	3.299,99	89181114	3.499,99	89182009	3.699,99	89182109	3.999,99	89183109	4.999,99
Geräteraum T 08 (18,76 m ²)	89180117	3.899,99	89181130	3.999,99	89182017	4.199,99	89182117	4.599,99	89183117	6.099,99
Geräteraum T 09 (2,99 m ²)	89180118	2.099,99	89181134	2.199,99	89182019	2.299,99	89182119	2.499,99	89183119	2.999,99
Geräteraum T 10 (5,80 m ²)	89180119	2.699,99	89181136	2.799,99	89182020	2.899,99	89182120	3.199,99	89183120	4.199,99
Geräteraum T 12 (11,20 m ²)	89180121	3.199,99	89181140	3.339,99	89182022	3.499,99	89182122	3.899,99	89183122	4.899,99

Carport-Dachfläche: 62,60 m²

genaue Beschreibung zu den Geräteräumen ab Seite 62

Alle Preise ohne Geräteräume. Weitere Informationen zu den unterschiedlichen Bedachungsmöglichkeiten finden Sie ab Seite 10. Carport-Planer: siehe ab Seite 12.

ohne Bedachung und ohne Rinne. Lattung wird mitgeliefert

DAS JODA® CITY CARPORT

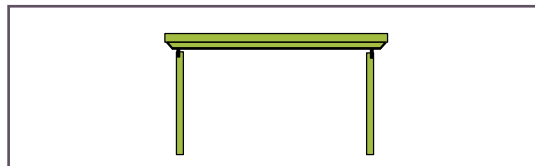

Die schlichte, geradlinige Form dieser Flachdach-Konstruktion wird durch eine 1-teilige Blende hervorgehoben. Ein wartungsfreies EPDM-Foliendach und die Holzausführung Master Fichte KVH/NSI Konstruktionsvollholz unterstreicht die Qualität dieser Carport-Konstruktionen. Der integrierte Abstellraum mit einer klassischen zeitlosen Boden-Deckelschalung bietet viel Spielraum zur Gestaltung.

EXTRAS? MACHEN WIR!

Auf Anfrage gerne möglich: Gestalten Sie Ihr Carport individuell. Wir freuen uns auf Ihre Anfrage. Joda® baut Ihr Carport!

ABSTELLRAUM & CO

Ob mit großer Kammer oder elegantem Leimholzbogen: Gestalten Sie Ihr Carport individuell.

WICHTIG!

Für alle unsere City-Carports gilt der Pfostenabstand von 1800 mm. Der dazu empfohlene H-Pfostenträger misst 8 x 80 x 800 mm (bei offener Variante). Der dazu empfohlene H-Pfosten misst 8 x 80 x 800 mm (bei offener Variante). Den Lieferumfang eines Komplettbausatzes finden Sie auf der rechten Seite.

*Alle Maße in diesem Kapitel sind ca.-Angaben.
Für alle Abb. gilt: Zubehör und Deko nicht im Lieferumfang enthalten.*



LIEFERUMFANG

Konstruktion mit

1 Pfosten

gehobelt und gefast, 115 x 115 x 2.000 mm, Abstand 1800 mm.
Ergänzende H-Pfostenanker (8 x 80 x 800 mm) finden

2 Sattelbalken und Pfetten

großzügig dimensioniert, massive Sattelbalken und Pfetten.
Für eine einfache Montage sind die Pfosten und Pfetten bereits ausgeklinkt.

3 Kopfbänder

Prägnant: massive Längs- und Querkopfbänder sowie Wechsel geben extra Halt. Auch hier gilt: einfache Montage dank vorgefertigter Hölzer

4 Windverband (nicht abgebildet)

zur Aussteifung in der Diagonalen liefert Joda® gehobelte Bretter mit (24 x 95 mm)

5 Holzblende

umlaufende Holzblende – sie besteht aus je ein Stirnbrett pro Seite.

6 7 Foliendach

Massivholzdach aus ca. 22,5 mm starken Nut- und Federbretter (Fasebretter) plus Aufankerung und Ausgleichsleiste bilden die Basis für die wartungsfreie EPDM-Folie inkl. Kleber.

8 Ablauf/ Fallrohr

integrierter Foliendach-Ablauf, PVC-Fallrohr, Material PVC-Braun, Entwässerung bis Oberkante Erdreich bzw. Pflasterfläche

9 Zubehörpaket

allgemeine Montageanleitung, Zeichnung und Fundamentplan

10 Geräteraum

Boden-Deckelschalung 18 x 145 mm auf massiver Rahmen-Unterkonstruktion (Material liegt lose zur bauseitigen Montage bei) 1x Kunststoff Nebeneingangstür (Standard)

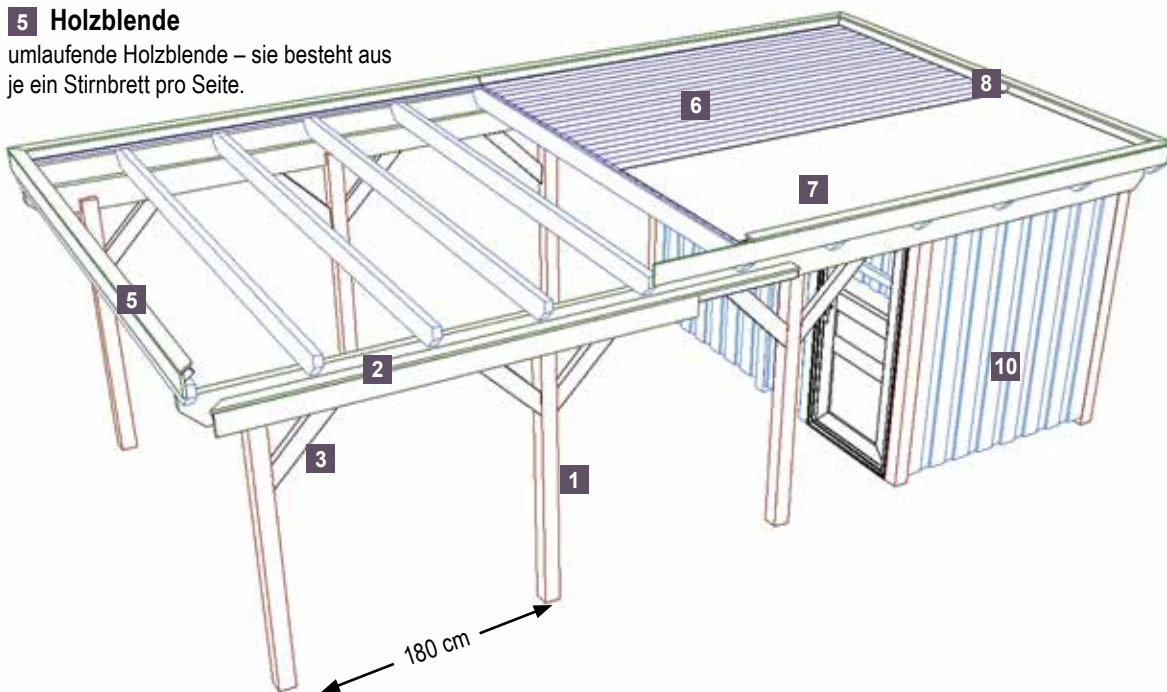

WEITERES ZUBEHÖR

Finden Sie in den Kapiteln Extras wie Wände, Fachwerke, Pfostenanker, Längs-/Querkopfbänder, Leimholzbögen etc. ab Seite 74, alles rund um das Dach finden Sie ab Seite 82, integrierte Geräteraume ab Seite 62.



NICHT VERGESSEN!

H-Pfostenanker bzw. CMR oder CMS Stützenfuß, für besonders hohe statische Beanspruchung.

WEITERE EXTRAS?

Ihr Joda®Fachberater hilft Ihnen gerne weiter. Fachhändler finden Sie auch unter www.joda.de



CITY CARPORT

- für geringen Platzbedarf

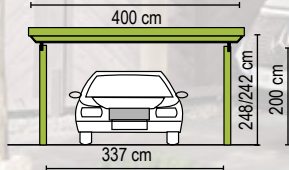

Modell „City-Carport 1“

KURZ (K)

560 cm lang

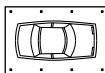

City Carport 1
4,00 x 5,60 m

HOLZART	Master Fichte-KVH	
Bedachung	Art.-Nr.	Preis/€
(F) Foliendach	89170049	5.399,99

LANG (L)

750 cm lang

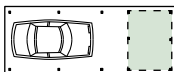

City Carport 2
4,00 x 7,50 m

HOLZART	Master Fichte-KVH	
Bedachung	Art.-Nr.	Preis/€
(F) Foliendach	89170050	6.199,99
Geräteraum (3,60 x 2,03 m, mit 1x Rahmentür und 1x Lichtband)	89170053	1.599,99

■ genaue Beschreibung zu den Geräteräumen ab Seite 62

Modell „City-Carport 2“ bauseits farbbehandelt



Erläuterung Bedachungsmöglichkeiten:

- F** wartungsfreies Foliendach mit begehbarer EPDM-Folie (1,5 mm stark), Fasebrettern (22,5 mm) und Foliendachablauf.
Diese Variante empfehlen wir bei geschlossenen Carports



Modell „City -Carport 3“

KURZ (K)
560 cm lang

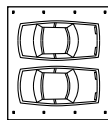

City Carport 3
6,00 x 5,60 m

HOLZART	Master Fichte-KVH	
Bedachung	Art.-Nr.	Preis/€
(F) Foliendach	89170051	6.299,99

LANG (L)
750 cm lang

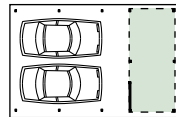

City Carport 4
6,00 x 7,50 m

HOLZART	Master Fichte-KVH	
Bedachung	Art.-Nr.	Preis/€
(F) Foliendach	89170052	6.999,99
Geräteraum (5,60 x 2,03 m, mit 1x Rahmentür und 1x Lichtband)	89170054	1.799,99

genaue Beschreibung zu den Geräteräumen ab Seite 62

Modell „City -Carport 4“



Alle Preise ohne Geräteräume. Weitere Informationen zu den unterschiedlichen Bedachungsmöglichkeiten finden Sie ab Seite 10. Carport-Planer: siehe ab Seite 12.

F wartungsfreies Foliendach mit begehbarer EPDM-Folie (1,5 mm stark), Faserbrettern (22,5 mm) und Foliendachablauf. Diese Variante empfehlen wir bei geschlossenen Carports

DAS JODA® STAHLSTÜTZEN-CARPORT – FREISTEHEND STILSICHER

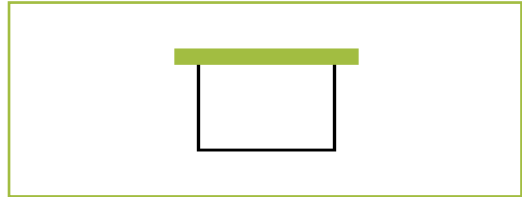

Dort wo Form, Funktion und jeder Zentimeter zählt, wird diese elegante Flachdach-Lösung überzeugen. Die Carports glänzen mit genauso platzsparenden, wie wartungsfreien Stützen (schlanke 10 x 10 cm, verzinkt nach DIN EN ISO 1461) aus 4 mm starkem Stahl! Die Konstruktion mit weniger Pfosten und frei von störenden Kopfbändern lässt beim Einparken mehr Platz! Bestechend modernes Design: Statten Sie dieses Carport mit Softline-Rundkanten-Profil-Wänden aus, integrieren Sie optional einen Geräteraum. Genau aufeinander abgestimmte Bauteile bilden zusammen eine echte „Visitenkarte“ am Haus.

Auf Anfrage baut Joda® Ihren neuen Carport auch individuell nach Ihrer Grundstückssituation.

EXTRAS? MACHEN WIR!

Planen Sie die Holzblende breiter, schmaler oder mit anderen Materialien.

Gestalten Sie Ihr Carport auch farbig individuell. Die Pfosten stehen pulverbeschichtet in RAL- Farben auf Anfrage zur Verfügung. Optional bei Gefällesituationen: Pfosten für Köcherfundament gegen Aufpreis möglich.

**Andere
umlaufende
Blenden auf
Anfrage
möglich!**

WICHTIG!

Ein nachträglicher Einbau eines Geräteraumes ist bei den Stahlstützen-Carports nicht möglich. Bitte berücksichtigen Sie dies bei Ihrer Planung. Den Lieferumfang eines Komplettbausatzes finden Sie auf der rechten Seite.

GERÄTERAUM

Praktische Ergänzung finden die Joda® Standard-Bausätze z. B. mit integrierten Räumen. Lichtbänder aus bruchsicherem Kunststoff. Optional integrierter Geräteraum mit 0,85 m breiter Tür und Lichtband auf der Rückseite. Befestigungslaschen für die Wandelemente sind bereits an den Pfosten angeschweißt.

Beplankung an der Seite der Wandelemente mit 19,5 x 96 mm Softline Rundkanten-Profilbrettern, auf massiver Rahmen-Unterkonstruktion. Wichtig: Türbandkloben und Schließblech sind ebenfalls am Pfosten verschweißt, deswegen bei Bestellung bitte Lage und Anschlagsrichtung der Tür angeben!



Modell „Frankfurt M (F), Select“ mit Stahlstützen

LIEFERUMFANG

Konstruktion Stahlstützen-Carport

1 Stahl-Pfosten/Eisen

feuerverzinkte Stahlstützen aus 100 x 100 mm Vierkantprofil mit Kopf- und Fußplatte zum Aufdübeln. Je nach Typ unterschiedlich weite Pfostenabstände. Pro Pfosten werden 4x Fixanker W-FAZ/A4 Edelstahl benötigt (bauseits)

2 Pfetten

großzügig dimensioniert: massive Pfetten. Für eine einfache Montage sind die Pfetten bereits ausgeklinkt

3 Sattelbalken

diese sind ebenfalls massiv ausgeführt und für die Montage ausgeklinkt (Pfosten-Kopfplatte)

4 Stirnbretter

umlaufende Holzblende bestehend aus Glattkantbrettern

5 Holzblende

vordere, hintere und seitliche Holzblenden bestehend aus gefasten Glattkantbrettern

6 7 Rinne, Fallrohr

integrierter Wasserablauf in der Mitte des Flachdaches: innenliegende Carportrinne, bei „M“ und „L“, bei „K“ an der Rückseite, Material: PVC-Braun. Entwässerung bis Oberkante Erdreich bzw. Pflasterfläche. Nur T: Kastenrinne kann bei Starkregen überlaufen. Bei Flachdachcarports ab 6 m Breite statt PVC-Rinne EPDM-Folienrinne empfohlen

8 Zubehörpaket

allgemeine Montageanleitung, Zeichnung und Fundamentplan

9 Trapezprofil aus Stahl

das ist das Standard-Dach. Eine weitere Bedachung ist die EPDM-Folie inklusive Kleber und Dachablauf

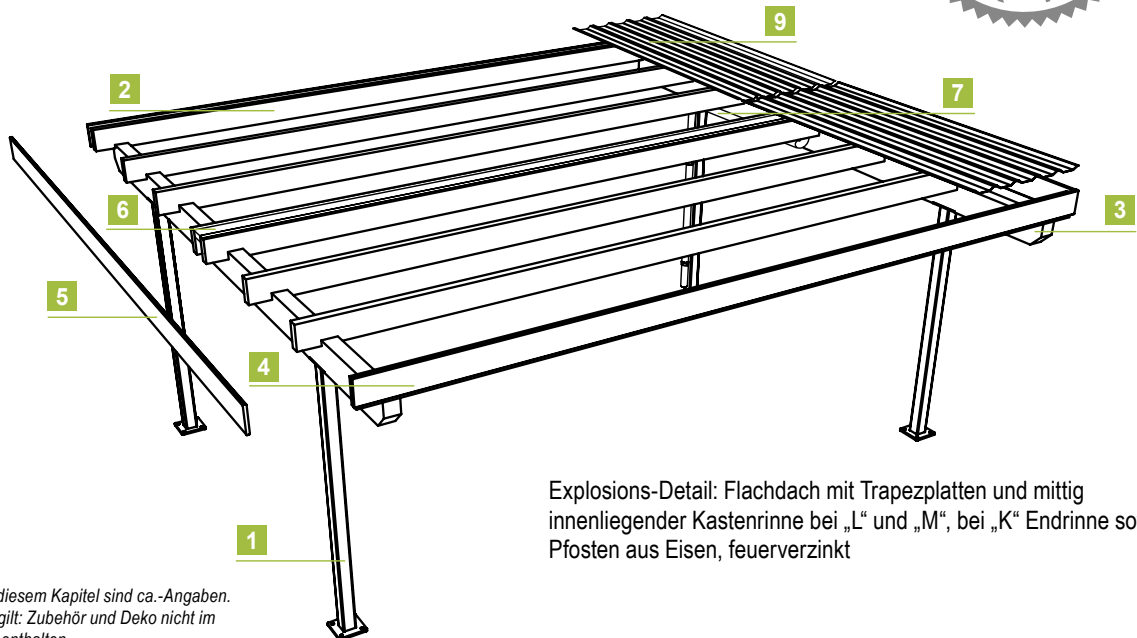

Explosions-Detail: Flachdach mit Trapezplatten und mittig innenliegender Kastenrinne bei „L“ und „M“, bei „K“ Endrinne sowie Pfosten aus Eisen, feuerverzinkt

Alle Maße in diesem Kapitel sind ca.-Angaben. Für alle Abb. gilt: Zubehör und Deko nicht im Lieferumfang enthalten.

EXTRAS

Extras rund um das Dach finden Sie ab Seite 82.



Wandelemente mit Sonderpfosten auf Anfrage



Pulverbeschichtet nach RAL-Farbtabelle – Lieferzeit + 4 Wochen



Sonderfarben: Gestaltungsbeispiele z.B. pulverbeschichtet.



WEITERE EXTRAS?

Ihr Joda® Fachberater hilft Ihnen gerne weiter. Fachhändler finden Sie auch unter www.joda.de



FLENSBURG

für geringen Platzbedarf

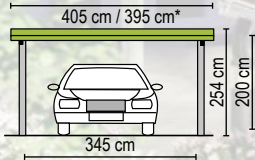

Modell „Flensburg L (F), Natur“

KURZ (K)

556 cm lang

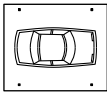

HOLZARTEN	Classic Kiefer KDI		Natur Lärche		Master Fichte-KVH		Perfect Fichte-Leimh.		Select Fichte-Leimh.	
Bedachung	Art.-Nr.	Preis/€	Art.-Nr.	Preis/€	Art.-Nr.	Preis/€	Art.-Nr.	Preis/€	Art.-Nr.	Preis/€
(T) *Trapez-Profil, tropfhemmend	89165889	5.099,99	89165890	5.799,99	89165891	5.299,99	89165892	6.799,99	89165893	8.999,99
(F) Foliendach	89165919	6.699,99	89165920	7.699,99	89165921	7.099,99	89165922	8.899,99	89165923	11.299,99

Andere umlaufende Blenden auf Anfrage möglich!

MITTEL (M)

717 cm lang

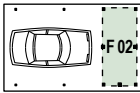
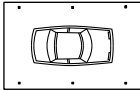

Bedachung	Art.-Nr.	Preis/€	Art.-Nr.	Preis/€	Art.-Nr.	Preis/€	Art.-Nr.	Preis/€	Art.-Nr.	Preis/€
(T) *Trapez-Profil, tropfhemmend	89165894	6.599,99	89165895	7.499,99	89165896	6.899,99	89165897	8.699,99	89165898	11.099,99
(F) Foliendach	89165924	8.499,99	89165925	9.699,99	89165926	8.999,99	89165927	11.099,99	89165928	13.699,99
Geräteraum F 02 (6,20 m ²)	89166024	5.899,99	89166025	5.999,99	89166026	6.099,99	89166027	6.399,99	89166028	7.699,99

Anzahl und Abstand der Stahlstützen ändern sich mit einem Geräteraum. Andere umlaufende Blenden auf Anfrage möglich!

LANG (L)

879 cm lang

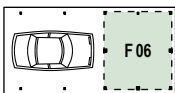
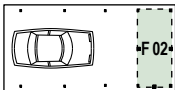
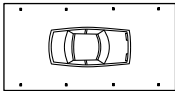

Bedachung	Art.-Nr.	Preis/€	Art.-Nr.	Preis/€	Art.-Nr.	Preis/€	Art.-Nr.	Preis/€	Art.-Nr.	Preis/€
(T) *Trapez-Profil, tropfhemmend	89165899	8.199,99	89165900	9.299,99	89165901	8.599,99	89165902	10.799,99	89165903	13.399,99
(F) Foliendach	89165929	11.699,99	89165930	13.099,99	89165931	12.399,99	89165932	14.899,99	89165933	17.699,99
Geräteraum F 02 (6,20 m ²)	89166024	5.899,99	89166025	5.999,99	89166026	6.099,99	89166027	6.399,99	89166028	7.699,99
Geräteraum F 06 (12,04 m ²)	89166039	6.699,99	89166040	6.899,99	89166041	6.999,99	89166042	7.299,99	89166043	8.999,99

Anzahl und Abstand der Stahlstützen ändern sich mit einem Geräteraum. Andere umlaufende Blenden auf Anfrage möglich!

■ genaue Beschreibung zu den Geräteraum ab Seite 62

Bei der Ausführung Select wird nur der Holzbausatz farblich behandelt, die Pfosten bleiben Feuerverzinkt.
Pulverbeschichtete farbliche Stahl-Pfosten = Preis auf Anfrage!

Erläuterung Bedachungsmöglichkeiten:

*geändertes Dachaußenmaß bei Bedachung T

T *mit hellgrauen Stahl-Trapezplatten, Unterseite mit tropfhemmendem Filz.
Bitte achten Sie beim Einbau von Wandelementen auf ausreichend Durchlüftung und „Spritzwasser-Abstand“



FRANKFURT

mit bequemer Einfahrtsbreite

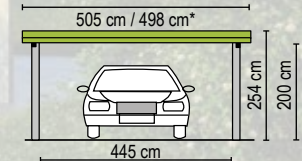

Modell „Frankfurt M (F), Select“

KURZ (K)

556 cm lang

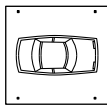

HOLZARTEN	Classic Kiefer KDI		Natur Lärche		Master Fichte-KVH		Perfect Fichte-Leimh.		Select Fichte-Leimh.	
Bedachung	Art.-Nr.	Preis/€	Art.-Nr.	Preis/€	Art.-Nr.	Preis/€	Art.-Nr.	Preis/€	Art.-Nr.	Preis/€
(T) *Trapez-Profil, tropfhemmend	89165934	5.499,99	89165935	6.299,99	89165936	5.699,99	89165937	7.399,99	89165938	9.799,99
(F) Foliendach	89165964	7.799,99	89165965	8.899,99	89165966	8.299,99	89165967	10.199,99	89165968	10.199,99

Andere umlaufende Blenden auf Anfrage möglich!

MITTEL (M)

717 cm lang

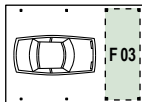
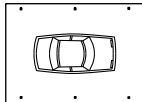

Bedachung	Art.-Nr.	Preis/€	Art.-Nr.	Preis/€	Art.-Nr.	Preis/€	Art.-Nr.	Preis/€	Art.-Nr.	Preis/€
(T) *Trapez-Profil, tropfhemmend	89165939	7.199,99	89165940	8.199,99	89165941	7.499,99	89165942	9.699,99	89165943	12.299,99
(F) Foliendach	89165969	8.899,99	89165970	10.199,99	89165971	9.499,99	89165972	11.599,99	89165973	14.199,99
Geräteraum F 03 (7,90 m ²)	89166029	6.099,99	89166030	6.199,99	89166031	6.399,99	89166032	6.699,99	89166033	7.999,99

Anzahl und Abstand der Stahlstützen ändern sich mit einem Geräteraum. Andere umlaufende Blenden auf Anfrage möglich!

LANG (L)

879 cm lang

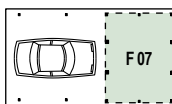
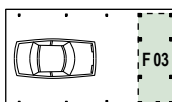
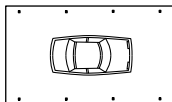

Bedachung	Art.-Nr.	Preis/€	Art.-Nr.	Preis/€	Art.-Nr.	Preis/€	Art.-Nr.	Preis/€	Art.-Nr.	Preis/€
(T) *Trapez-Profil, tropfhemmend	89165944	8.799,99	89165945	9.899,99	89165946	9.199,99	89165947	11.699,99	89165948	14.499,99
(F) Foliendach	89165974	12.199,99	89165975	13.799,99	89165976	12.999,99	89165977	16.099,99	89165978	18.899,99
Geräteraum F 03 (7,90 m ²)	89166029	6.099,99	89166030	6.199,99	89166031	6.399,99	89166032	6.699,99	89166033	7.999,99
Geräteraum F 07 (15,34 m ²)	89166044	6.999,99	89166045	7.199,99	89166046	7.299,99	89166047	7.799,99	89166048	9.499,99

Anzahl und Abstand der Stahlstützen ändern sich mit einem Geräteraum. Andere umlaufende Blenden auf Anfrage möglich!

■ genaue Beschreibung zu den Geräteräumen ab Seite 62

Bei der Ausführung Select wird nur der Holzbausatz farblich behandelt, die Pfosten bleiben Feuerverzinkt.

Pulverbeschichtete farbliche Stahl-Pfosten = Preis auf Anfrage!

Alle Preise ohne Geräteräume. Weitere Informationen zu den unterschiedlichen Bedachungsmöglichkeiten finden Sie ab Seite 10. Carport-Planer: siehe ab Seite 12.

F wartungsfreies Foliendach mit begehbarer EPDM-Folie (1,5 mm stark), Fassebrettern (22,5 mm) und Foliendachablauf. Diese Variante empfehlen wir bei geschlossenen Carports



FREIBURG

mit viel Parkraum für Zwei

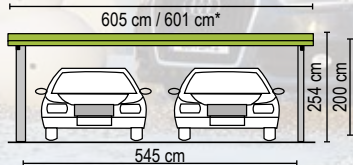

Modell „Freiburg K (F), Natur“

KURZ (K)

556 cm lang

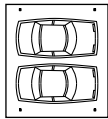

HOLZARTEN	Classic Kiefer KDI		Natur Lärche		Master Fichte-KVH		Perfect Fichte-Leimh.		Select Fichte-Leimh.	
Bedachung	Art.-Nr.	Preis/€	Art.-Nr.	Preis/€	Art.-Nr.	Preis/€	Art.-Nr.	Preis/€	Art.-Nr.	Preis/€
(T) *Trapez-Profil, tropfhemmend	89165979	6.299,99	89165980	7.499,99	89165981	6.699,99	89165982	9.099,99	89165983	11.299,99
(F) Foliendach	89166009	8.599,99	89166010	9.999,99	89166011	9.299,99	89166012	11.899,99	89166013	14.299,99

Andere umlaufende Blenden auf Anfrage möglich!

MITTEL (M)

717 cm lang

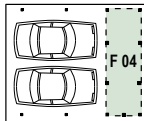
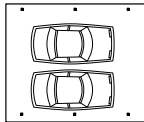

Bedachung	Art.-Nr.	Preis/€	Art.-Nr.	Preis/€	Art.-Nr.	Preis/€	Art.-Nr.	Preis/€	Art.-Nr.	Preis/€
(T) *Trapez-Profil, tropfhemmend	89165984	8.099,99	89165985	9.599,99	89165986	8.699,99	89165987	11.599,99	89165988	13.999,99
(F) Foliendach	89166014	10.999,99	89166015	12.799,99	89166016	11.799,99	89166017	15.199,99	89166018	17.799,99
Geräteraum F 04 (9,60 m ²)	89166034	7.799,99	89166035	7.999,99	89166036	8.199,99	89166037	8.299,99	89166038	9.599,99

Anzahl und Abstand der Stahlstützen ändern sich mit einem Geräteraum. Andere umlaufende Blenden auf Anfrage möglich!

LANG (L)

879 cm lang

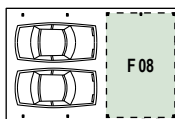
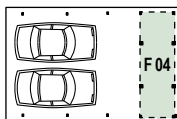
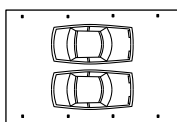

Bedachung	Art.-Nr.	Preis/€	Art.-Nr.	Preis/€	Art.-Nr.	Preis/€	Art.-Nr.	Preis/€	Art.-Nr.	Preis/€
(T) *Trapez-Profil, tropfhemmend	89165989	9.999,99	89165990	11.699,99	89165991	10.699,99	89165992	14.299,99	89165993	16.899,99
(F) Foliendach	89166019	13.099,99	89166020	15.099,99	89166021	14.099,99	89166022	17.799,99	89166023	20.599,99
Geräteraum F 04 (9,60 m ²)	89166034	7.799,99	89166035	7.999,99	89166036	8.199,99	89166037	8.299,99	89166038	9.599,99
Geräteraum F 08 (18,64 m ²)	89166049	8.599,99	89166050	8.799,99	89166051	8.999,99	89166052	9.399,99	89166053	11.099,99

Anzahl und Abstand der Stahlstützen ändern sich mit einem Geräteraum. Andere umlaufende Blenden auf Anfrage möglich!

genaue Beschreibung zu den Geräteraumen ab Seite 62

Bei der Ausführung Select wird nur der Holzbausatz farblich behandelt, die Pfosten bleiben Feuerverzinkt. Pulverbeschichtete farbliche Stahl-Pfosten = Preis auf Anfrage!

Erläuterung Bedachungsmöglichkeiten:

*geändertes Dachaußenmaß bei Bedachung T

T *mit hellgrauen Stahl-Trapezplatten, Unterseite mit tropfhemmendem Filz. Bitte achten Sie beim Einbau von Wandelementen auf ausreichend Durchlüftung und „Spritzwasser-Abstand“

F wartungsfreies Foliendach mit begehbarer EPDM-Folie (1,5 mm stark), Fassadebrettern (22,5 mm) und Foliendachablauf. Diese Variante empfehlen wir bei geschlossenen Carports

Alle Preise ohne Geräteraume. Weitere Informationen zu den unterschiedlichen Bedachungsmöglichkeiten finden Sie ab Seite 10. Carport-Planer: siehe ab Seite 12.



FULDA

mit viel Parkraum für Zwei

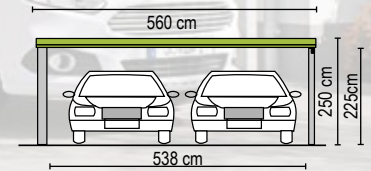

Modell „Fulda“, Master

KURZ (K)
505 cm lang

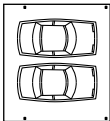

HOLZARTEN	Classic Kiefer KDI		Natur Lärche		Master Fichte-KVH		Perfect Fichte-Leimh.		Select Fichte-Leimh.	
Bedachung	Art.-Nr.	Preis/€	Art.-Nr.	Preis/€	Art.-Nr.	Preis/€	Art.-Nr.	Preis/€	Art.-Nr.	Preis/€
(F) Foliendach	89170100	4.699,99	89170101	5.399,99	89170102	4.999,99	89170103	6.699,99	89170104	9.499,99

Andere umlaufende Blenden auf Anfrage möglich!

Bei der Ausführung Select wird nur der Holzbausatz farblich behandelt, die Pfosten bleiben Feuerverzinkt.

Pulverbeschichtete farbliche Stahl-Pfosten = Preis auf Anfrage!

Technische Daten

- **Breite:** 5,60 m - **Tiefe:** 5,05 m - **Grundfläche:** 22,01 m²
- **Höhe:** 62,25 m bei Überpflasterung, sonst 2,50 m
- **Umbauter Raum:** 49,419 m³ - **Dachfläche:** 28,27 m²
- **Feuerverzinkte Stahl-Pfosten/Eisen:** ca. 100 x 100 mm mit Kopf- und Fußplatte zum Aufdübeln, entsprechende Anker gehören nicht zum Lieferumfang
- **Dachblende:** 19,5x145 mm vorn, hinten
- **Sattelbalken:** 120 x 240 mm, werden auf den Kopfplatten der Pfosten befestigt. Für die Kopfplatten sind an der Unterseite der Sattelbalken Ausfällungen vorhanden
- **Dachpfetten:** werden mittels Schwalbenschwanzverbindung am Sattelbalken befestigt, die Sattelbalken sowie die Sparrenlage bestehen aus Fichte-KVH

- **Pfetten:** 80 x 180 mm, werden über eine Schwalbenschwanzverbindung, unsichtbar in die Sattelbalken eingehangen
- **Massivholzdach:** aus 22 mm starken OSB-Platten inkl. imprägnierter Dachaufkantung und Keilleisten die aus kesseldruckimprägnierter Kiefer bestehen
- **Eindeckung:** 1,14 mm EPDM-Foliendach, inkl. Kleber, auf 22 mm OSB III - Platten
- **EPDM-Dachablauf:** inkl. Kleber und Dichtmasse mit PVC- Fallrohr umlaufend ist ein Abdeckblech enthalten, bauseitiger Zuschnitt Stoß- und Schnittkanten sind zu akzeptieren
- **Entwässerung:** am Ende liegender EPDM-Ablauf mit Fallrohren aus PVC grau
- Umlaufend ist ein Abdeckblech aus Titanzink im Lieferumfang

Erläuterung Bedachungsmöglichkeiten:

- F** wartungsfreies Foliendach mit begehbaren EPDM-Folie (1,5 mm stark), 22 mm OSB-Platten und Foliendachablauf. Diese Variante empfehlen wir bei geschlossenen Carports

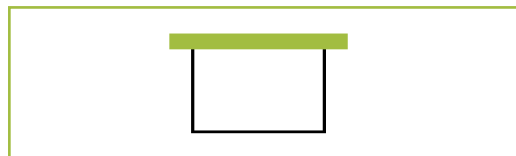

Mehr Freiheit beim Einparken, mehr Style fürs Auge und mehr Komfort beim Ein- und Aussteigen! Das inspirierend filigrane 4-Pfosten-Joda® Carport setzt einen neuen souveränen Standard - elegant, stabil, modern. Eine selbstverständlich praktische Stellplatzlösung, die sogar mit weniger sichtbarer Verschraubung auskommt.

WENIGER IST MEHR

Weniger Pfosten bedeuten angenehm freien Zugang, auch seitlich! 440 cm weite Pfostenabstände vereinfachen den Aus- und Einstieg ins Auto.

Die schmalere Blende (umlaufend, 195 mm hoch) wirkt elegant & pur. Im Zusammenspiel mit den geschrägten Balken & Pfetten wirkt das moderne Tragwerk als ausgewogene Einheit.

Weniger sichtbare Verschraubung dank SPAX® Vollgewinde.

Weniger Wartung – das robuste Massivholz-Flachdach mit dauerhaft elastischer EPDM-Folie ist simpel zu verarbeiten, überzeugt schlicht mit Wartungsfreiheit.

Weniger Montageaufwand, ein vorgefertigter Joda® Komplett-Bausatz inklusive SPAX® – mit WIROX-Oberfläche (außergewöhnlich beständige Verschraubungen exklusiv mit SPAX®-International).

WICHTIG!

Für alle unsere Joda®-Carports ist ein CMS-Stützenanker notwendig! Wandelemente sind hier statisch nicht möglich. Den Lieferumfang eines Komplettbausatzes finden Sie auf der rechten Seite.



Markant: 4-Pfosten-Carport „Heide (F) Master“, bauseits farbbehandelt (Gestaltungsbeispiel mit Joda®Color Wetterschutzöl Grauweiß).

LIEFERUMFANG

Konstruktion Joda® **SPAX®** Carport

1 Pfosten

gehobelt und gefast, 140 x 140 x 2.000 mm.
Längs-Pfosten-Abstand ca. 440 cm. Montage erfolgt mit CMS-Stützenfuß

2 Sattelbalken und Pfetten

großzügig dimensioniert: massive Sattelbalken und Pfetten.
Für eine einfache Montage sind die Pfosten und die Pfetten bereits vorgeschnitten

3 Kopfbänder

Prägnant: massive Kopfbänder 115 x 115 mm zur Längs- und Queraussteifung geben extra Halt. Auch hier gilt: einfache Montage dank vorgefertigter Hölzer

4 Holzblende

umlaufende einreihige Holzblende – die Stirnbretter sind 195 mm breit

5 Zubehörpaket

inkl. SPAX® Vollgewinde (mit der WIROX-Beschichtung für aussergewöhnlich beständige Verschraubungen), Montageanleitung etc.

6 Foliendach

22,5 x 95 mm Faserbretter plus Aufkantung und Ausgleichsleiste bilden die Basis für die wartungsfreie EPDM-Folie (1,5 mm stark) des Standard-Daches. Kleber für Foliendach enthalten

7 8 Ablauf, Fallrohr

integrierter Foliendach-Ablauf hinten (mittig), PVC-Fallrohr, Material: PVC-Braun. Entwässerung bis Oberkante Erdreich bzw. Pflasterfläche

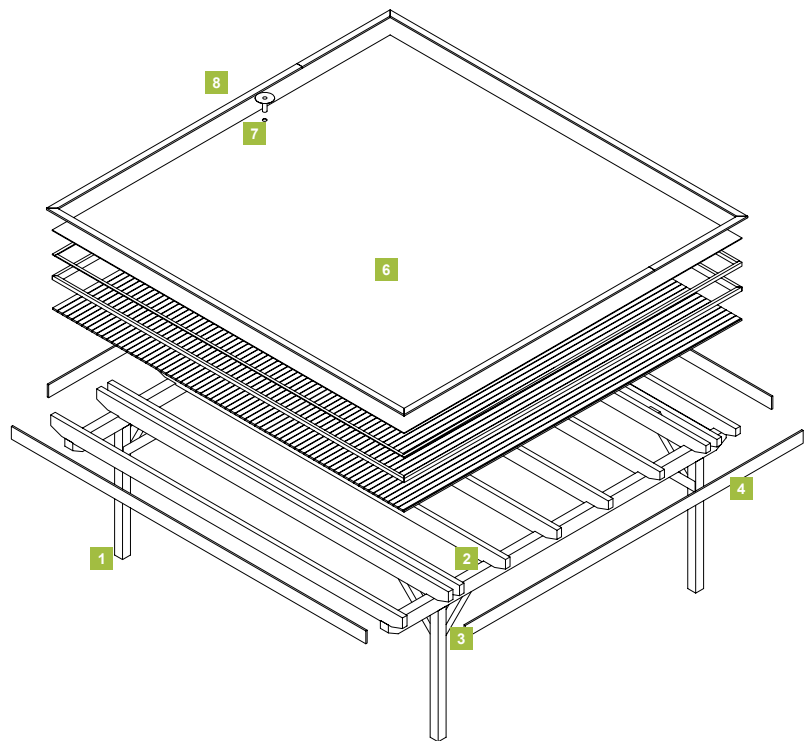

Explosions-Detail: Flachdach mit Foliendach und integriertem Foliendach-Ablauf

EXTRAS

Extras, wie CMS-Stützenfuß, finden Sie ab Seite 90



NICHT VERGESSEN!

H-Pfostenanker bzw. CMR oder CMS Stützenfuß, für besonders hohe statische Beanspruchung.

WEITERE EXTRAS?

Ihr Joda®Fachberater hilft Ihnen gerne weiter. Fachhändler finden Sie auch unter www.joda.de

JODA® SPAX® CARPORT

- weniger sichtbare Verschraubungen* – exklusiv von SPAX®
- mit elegant-schmaler Holzblende
- funktionales 4-Pfosten-Design-Carport für bequemen Aus- und Einstieg
- inkl. umfangreicher Typenstatik

*Pfosten, Sattelbalken & Pfetten mit Spax®Verbindungen



Modell „Heide (F) Master“. Abbildung zeigt Gestaltungsbeispiel

HEIDE

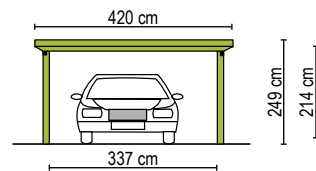

KURZ (K)
600 cm lang

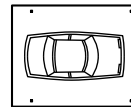

HOLZARTEN	Master Fichte-KVH		Perfect Fichte-Leimh.	
Bedachung	Art.-Nr.	Preis/€	Art.-Nr.	Preis/€
(F) Foliendach	89199000	6.699,99	89199001	8.999,99



Modell „Heidelberg (F) Master“. Abbildung zeigt Gestaltungsbeispiel

HEIDELBERG

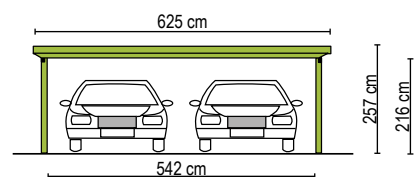

KURZ (K)
600 cm lang

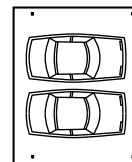

HOLZARTEN	Master Fichte-KVH		Perfect Fichte-Leimh.	
Bedachung	Art.-Nr.	Preis/€	Art.-Nr.	Preis/€
(F) Foliendach	89199002	8.999,99	89199003	12.599,99

Erläuterung Bedachungsmöglichkeiten:

F wartungsfreies Foliendach mit begehbarer EPDM-Folie (1,5 mm stark), Faserbrettern (22,5 mm) und Foliendachablauf. Diese Variante empfehlen wir bei geschlossenen Carport.

Alle Preise ohne Geräteraume. Weitere Informationen zu den unterschiedlichen Bedachungsmöglichkeiten finden Sie ab Seite 10. Carport-Planer: siehe ab Seite 12.



Modernes 4-Pfosten-Doppelcarport „Heidelberg (F) Master“, bauseits farbbehandelt (Gestaltungsbeispiel mit Joda®Color Nordische Deckfarbe Anthrazit)

MOBILE FREIHEIT FÜR XXL-FAHRZEUGE

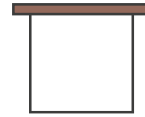

Raus aus dem Alltag, Freizeit erfahren, Neues entdecken ...! Und wer mit Komplettausstattung in der Natur unterwegs ist, hat zu Hause den Anspruch, entsprechend zu parken. Die Joda® Wohnmobil-Carport bieten für den Campingbus, den Wohnwagen oder das Wohnmobil einen optimalen Wetterschutz in der Standzeit.

EXTRAS? MACHEN WIR!

Gerade bei den breiten und hohen Wohnmobilen reichen Standardlösungen nicht mehr. Hier sind die Extraportion Breite, Tiefe und Höhe gefordert und der Spezialist gefragt. Joda® konzipiert massiv nach statischen Anforderungen, berücksichtigt höhere Windlasten etc. Mit Handwerk und Ideen entstehen computergestützt passgenaue Premium-Mobilports für Ihre XXL-Fahrzeuge. Gestalten Sie die Blende breiter, schmaler oder mit anderen Materialien.

Fragen Sie Ihren Joda® Fachhändler.



WICHTIG!

Für unser Wohnmobil-Carport gilt ein Pfostenabstand von 180 cm. Der dazu empfohlene H-Pfostenträger misst 8 x 80 x 800 mm. Max. Schneelast 125 kg/m², max. Windzone = 3 / Binnenland.



Abbildung zeigt Sondermodell. Zusätzliche Aussteifung statisch erforderlich – Gestaltungsbeispiel

LIEFERUMFANG

Konstruktion Caravan-Modell

1 Pfosten

gehobelt und gefast, 135 x 135 x 3.300 mm, Abstand 180 cm. Ergänzende H-Pfostenanker (8 x 80 x 800 mm)

2 Sattelbalken und Pfetten

größt­zügig dimensioniert: massive Sattelbalken und Pfetten. Für eine einfache Montage sind die Pfosten und die Pfetten bereits ausgeklinkt

3 Kopfbänder + Wechsel

Prägnant: massive Längs- und Querkopfbänder sowie Wechsel geben extra Halt. Auch hier gilt: einfache Montage dank vorgefertigter Hölzer

4 Windverband

zur Aussteifung in der Diagonalen liefert Joda® gehobelte Bretter mit (24 x 95 mm)

5 Holzblende

besteht umlaufend aus einem, Stirnbrett

6 Foliendach

22,5 x 95 mm Faserbretter plus Aufkantung und Ausgleichsleiste bilden die Basis für die wartungsfreie EPDM-Folie (1,5 mm stark!) des Standard-Daches. Kleber für Foliendach enthalten

7 8 Ablauf, Fallrohr

integrierter Foliendach-Ablauf hinten (mittig), PVC-Fallrohr, Material: PVC-Braun. Entwässerung bis Oberkante Erreich bzw. Pflasterfläche

9 Zubehörpaket

allgemeine Montageanleitung, Zeichnung und Fundamentplan

Konstruktion im Explosions-Detail, gilt für Caravan-Modell

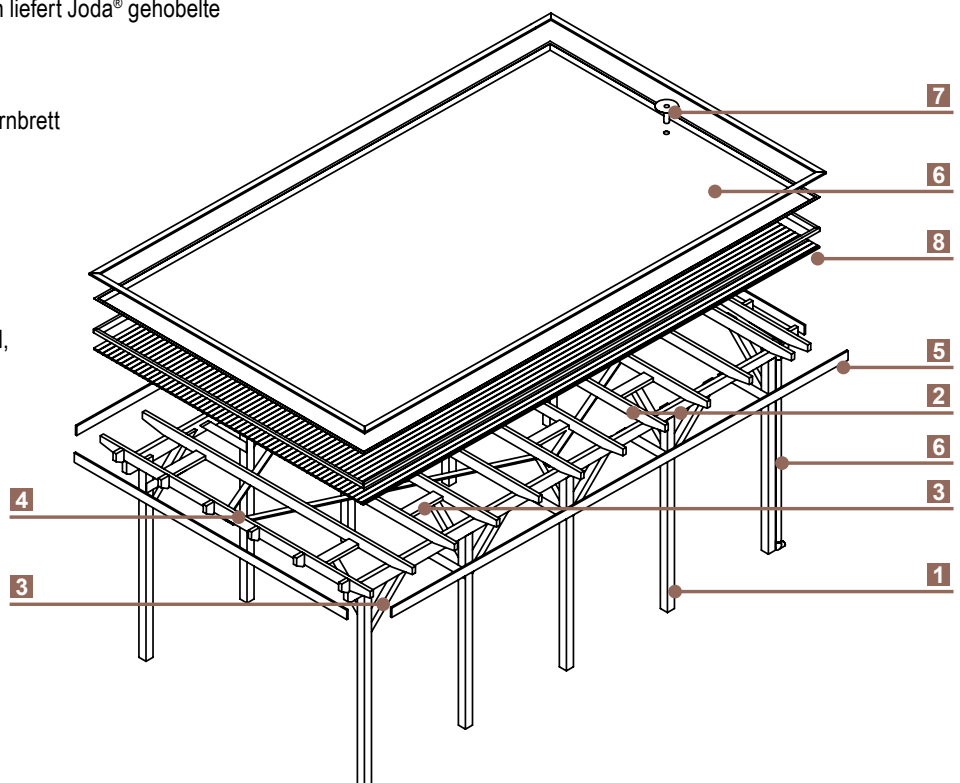

EXTRAS

Extras wie **Pfostenanker** etc. finden Sie ab Seite 90.



NICHT VERGESSEN!

H-Pfostenanker bzw. CMR oder CMS Stützenfuß, für besonders hohe statische Beanspruchung.

WEITERE EXTRAS?

Ihr Joda® Fachberater hilft Ihnen gerne weiter. Fachhändler finden Sie auch unter www.joda.de

Alle Maße in diesem Kapitel sind ca.-Angaben. Für alle Abb. gilt: Zubehör und Deko nicht im Lieferumfang enthalten.



Modell „Brühl“ in Natur (Lärche)

BRÜHL

- mit Holzblende
- EPDM-Foliendach
- XXL-Platz für einen komfortablen Stellplatz

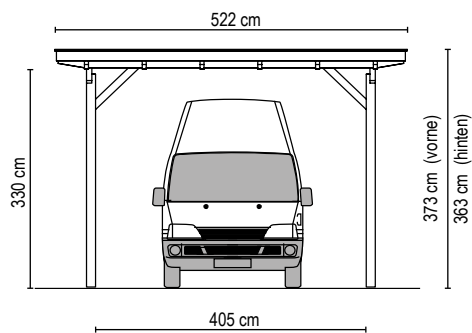

LANG (L)

879 cm lang

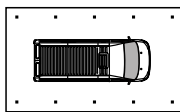

HOLZARTEN	Classic Kiefer KDI		Natur Lärche		Master Fichte-KVH		Perfect Fichte-Leimh.		Select Fichte-Leimh.	
Bedachung	Art.-Nr.	Preis/€	Art.-Nr.	Preis/€	Art.-Nr.	Preis/€	Art.-Nr.	Preis/€	Art.-Nr.	Preis/€
(F) Foliendach	89115001	9.999,99	89115002	11.499,99	89115003	10.599,99	89115004	14.699,99	89115005	17.799,99

Erläuterung Bedachungsmöglichkeiten:

F *wartungsfreies Foliendach mit begehbarer EPDM-Folie (1,5 mm stark), Fasebrettern (22,5 mm) und Foliendachablauf

Alle Preise ohne Geräte Räume. Weitere Informationen zu den unterschiedlichen Bedachungsmöglichkeiten finden Sie ab Seite 10. Carport-Planer: siehe ab Seite 12.



Modell „Brühl“ in Select, ohne Querkopfbänder, dafür mit CMR-Stützfuß (auf Anfrage) – Sondermodell

DIE JODA® INTEGRIERTEN GERÄTERÄUME

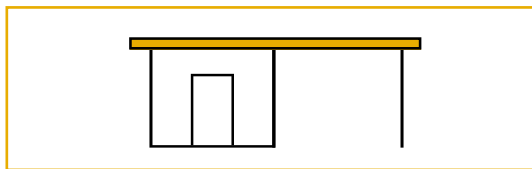

Integrierte Geräteräume: Mehr Stauraum in jedem Carport! Wohin mit Fahrrädern, Gartengeräten und Co? Für diesen zusätzlichen Stauraum stehen über 100 Versionen zur Wahl. Integrierte Abstellräume komplettieren und „schließen“ optisch repräsentativ Ihr Carport. Setzen Sie Akzente, mit Sprossen-Fenstern oder mit aufwändigem Fachwerk. Sie haben die Wahl! **Die integrierten Abstellräume passen in Größe und Ausführung zu vielen Carports, unabhängig von der Dachform.** Die massiv gearbeiteten Wandelemente werden zwischen den Pfosten eingesetzt.



EXTRAS? MACHEN WIR!

Auch bei unseren Geräteräumen gilt: Mit Joda® lässt sich nach Ihrem Geschmack gestalten. Setzen Sie echte Akzente, zum Beispiel mit besonderen Sprossenfenstern oder aufwändigem Fachwerk statt simpler Wandelemente. Oder streichen Sie einfach alles in Ihrer Joda® Color Lieblingsfarbe. Sie haben die Wahl!

WICHTIG!

Aus Gründen des konstruktiven Holzschutzes sind die Elemente niedriger als die Standard-Durchfahrtshöhe (200 cm) – es entsteht bewusst ein Bodenspalt. Hinweis: Integrierte Abstellräume minimieren den Platz für das Auto. Achten Sie bitte darauf, dass genügend Stellfläche verbleibt.



Individuelle Lösung mit versetzt angebautem Geräteraum. Sondermodell mit Walblend und Grünbedachung (Rankzäune bauseits erstellt)

LIEFERUMFANG

Konstruktion Integrierter Geräteraum

1 Wechsel

der Wechsel dient zum oberen Abschluss des Geräteraumes

2 Lichtband

Wandelement mit aufgesetztem, feststehendem Lichtband (ohne Öffnungsfunktion)

3 Türpfosten

die Pfosten: gehobelt und gefast. 115 x 115 x 2.100 mm.
Ergänzende H-Pfostenanker (80 x 80 x 800 mm)

4 Einzeltür

jedem Standard-Abstellraum-Bausatz liegt eine Tür bei.
Maß: 85 x 193,5 cm. Inklusive verzinkter Beschläge

5 Wandelemente

solide Wände werden mit Rundkanten-
Profilen 19,5 x 96 mm, Höhe 193,5 cm erstellt

Rundkante

6 Zubehörpaket

allgemeine Montageanleitung, Zeichnung und Fundamentplan

Konstruktion integrierter Abstellraum
im Explosions-Detail

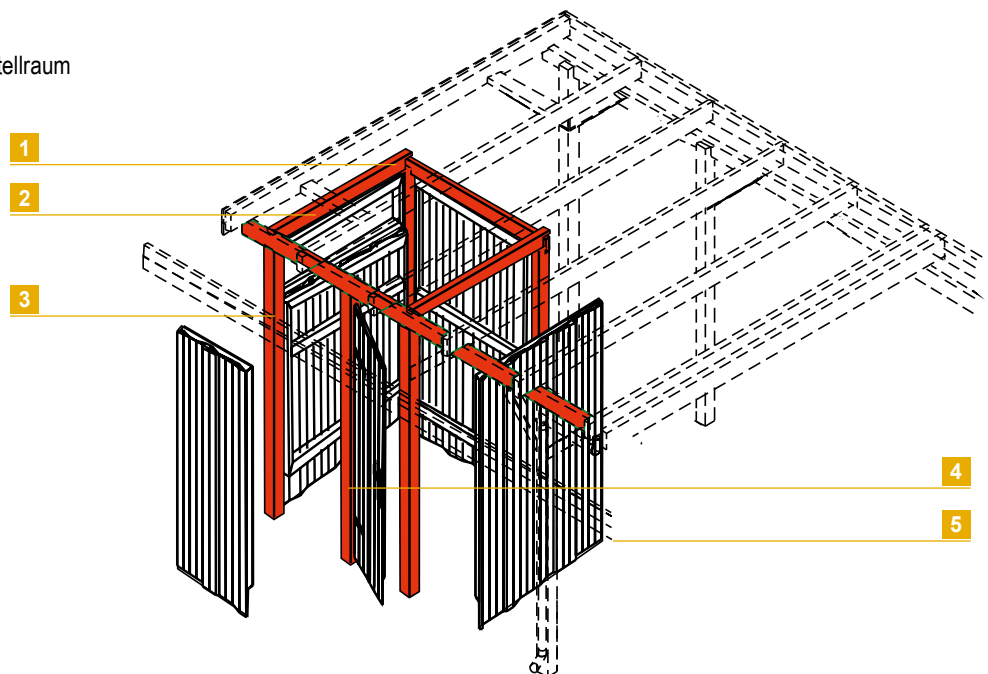

EXTRAS

Extras wie Pfostenanker ab Seite 90, Türen und Fenster ab Seite 72.



NICHT VERGESSEN!

H-Pfostenanker bzw. CMR oder CMS Stützenfuß, für besonders hohe statische Beanspruchung.

WEITERE EXTRAS?

Ihr Joda®Fachberater hilft Ihnen gerne weiter.
Fachhändler finden Sie auch unter www.joda.de

Alle Maße in diesem Kapitel sind ca.-Angaben. Für alle Abb. gilt: Zubehör und Deko nicht im Lieferumfang enthalten.



INTEGRIERTE GERÄTERÄUME

- Feste Tiefe: 173 cm
- rundum geschlossen
- inkl. Lichtband und Tür

Modell Geräteraum Typ 04 im Carport-Modell „Büsum“

TYP 01

Maße: 265 x 173 cm
Fläche : 4,67 m²

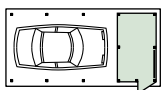

HOLZARTEN	Classic Kiefer KDI		Natur Lärche		Master Fichte-KVH		Perfect Fichte-Leimh.		Select Fichte-Leimh.	
	Art.-Nr.	Preis/€	Art.-Nr.	Preis/€	Art.-Nr.	Preis/€	Art.-Nr.	Preis/€	Art.-Nr.	Preis/€
	89180110	2.499,99	89181102	2.599,99	89182002	2.699,99	89182102	2.899,99	89183102	3.899,99

Kompletter Integrations-Bausatz für Joda® Carports mit Durchfahrtsmaß 242 cm.

TYP 02

Maße: 365 x 173 cm
Fläche : 6,23 m²

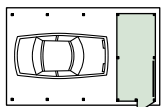

	Art.-Nr.	Preis/€	Art.-Nr.	Preis/€	Art.-Nr.	Preis/€	Art.-Nr.	Preis/€	Art.-Nr.	Preis/€
	89180111	2.599,99	89181106	2.799,99	89182004	2.899,99	89182104	3.099,99	89183104	4.099,99

Kompletter Integrations-Bausatz für Joda® Carports mit Durchfahrtsmaß 342 cm.

TYP 03

Maße: 465 x 173 cm
Fläche : 7,96 m²

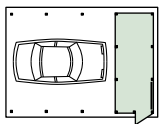

	Art.-Nr.	Preis/€	Art.-Nr.	Preis/€	Art.-Nr.	Preis/€	Art.-Nr.	Preis/€	Art.-Nr.	Preis/€
	89180112	3.099,99	89181110	3.299,99	89182007	3.409,99	89182107	3.799,99	89183107	4.799,99

Kompletter Integrations-Bausatz für Joda® Carports mit Durchfahrtsmaß 442 cm.

TYP 04

Maße: 565 x 173 cm
Fläche : 9,69 m²

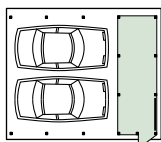

	Art.-Nr.	Preis/€	Art.-Nr.	Preis/€	Art.-Nr.	Preis/€	Art.-Nr.	Preis/€	Art.-Nr.	Preis/€
	89180113	3.299,99	89181114	3.499,99	89182009	3.699,99	89182109	3.999,99	89183109	4.999,99

Kompletter Integrations-Bausatz für Joda® Carports mit Durchfahrtsmaß 542 cm.



INTEGRIERTE GERÄTERÄUME

- Feste Tiefe: 335 cm
- rundum geschlossen
- inkl. Lichtband und Tür

Modell Geräteraum Typ 09

TYP 05

Maße: 265 x 335 cm
Fläche : 9,05 m²

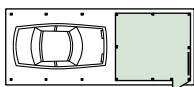

HOLZARTEN	Classic Kiefer KDI		Natur Lärche		Master Fichte-KVH		Perfect Fichte-Leimh.		Select Fichte-Leimh.	
	Art.-Nr.	Preis/€	Art.-Nr.	Preis/€	Art.-Nr.	Preis/€	Art.-Nr.	Preis/€	Art.-Nr.	Preis/€
	89180114	2.999,99	89181118	3.099,99	89182011	3.199,99	89182111	3.499,99	89183111	4.499,99

Kompletter Integrations-Bausatz für Joda® Carports mit Durchfahrtsmaß 242 cm.

TYP 06

Maße: 365 x 335 cm
Fläche : 12,06 m²

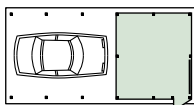

	Art.-Nr.	Preis/€	Art.-Nr.	Preis/€	Art.-Nr.	Preis/€	Art.-Nr.	Preis/€	Art.-Nr.	Preis/€
	89180115	3.109,99	89181122	3.299,99	89182013	3.409,99	89182113	3.699,99	89183113	4.899,99

Kompletter Integrations-Bausatz für Joda® Carports mit Durchfahrtsmaß 342 cm.

TYP 07

Maße: 465 x 335 cm
Fläche : 15,41 m²

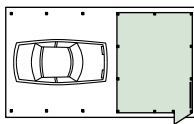

	Art.-Nr.	Preis/€	Art.-Nr.	Preis/€	Art.-Nr.	Preis/€	Art.-Nr.	Preis/€	Art.-Nr.	Preis/€
	89180116	3.699,99	89181126	3.799,99	89182015	3.999,99	89182115	4.399,99	89183115	5.899,99

Kompletter Integrations-Bausatz für Joda® Carports mit Durchfahrtsmaß 442 cm.

TYP 08

Maße: 565 x 335 cm
Fläche : 18,76 m²

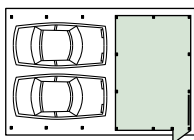

	Art.-Nr.	Preis/€	Art.-Nr.	Preis/€	Art.-Nr.	Preis/€	Art.-Nr.	Preis/€	Art.-Nr.	Preis/€
	89180117	3.899,99	89181130	3.999,99	89182017	4.199,99	89182117	4.599,99	89183117	6.099,99

Kompletter Integrations-Bausatz für Joda® Carports mit Durchfahrtsmaß 542 cm.



INTEGRIERTE GERÄTERÄUME

- Zwischengrößen
- rundum geschlossen
- inkl. Lichtband und Tür

Modell Geräteraum Typ 11 im Carport-Modell „Glinde“

TYP 09

Maße: 173 x 173 cm
Fläche : 2,99 m²

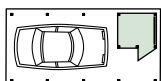

HOLZARTEN	Classic Kiefer KDI		Natur Lärche		Master Fichte-KVH		Perfect Fichte-Leimh.		Select Fichte-Leimh.	
	Art.-Nr.	Preis/€	Art.-Nr.	Preis/€	Art.-Nr.	Preis/€	Art.-Nr.	Preis/€	Art.-Nr.	Preis/€
	89180118	2.099,99	89181134	2.199,99	89182019	2.299,99	89182119	2.499,99	89183119	2.999,99

Kompletter Integrations-Bausatz für Joda® Carports mit Durchfahrtsmaß 242 cm und breiter.

TYP 10

Maße: 335 x 173 cm
Fläche : 5,80 m²

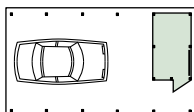

	Art.-Nr.	Preis/€	Art.-Nr.	Preis/€	Art.-Nr.	Preis/€	Art.-Nr.	Preis/€	Art.-Nr.	Preis/€
	89180119	2.699,99	89181136	2.799,99	89182020	2.899,99	89182120	3.199,99	89183120	4.199,99

Kompletter Integrations-Bausatz für Joda® Carports mit Durchfahrtsmaß 442 cm und breiter.

TYP 11

Maße: 173 x 335 cm
Fläche : 5,80 m²

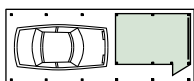

	Art.-Nr.	Preis/€	Art.-Nr.	Preis/€	Art.-Nr.	Preis/€	Art.-Nr.	Preis/€	Art.-Nr.	Preis/€
	89180120	2.599,99	89181138	2.799,99	89182021	2.899,99	89182121	3.099,99	89183121	4.099,99

Kompletter Integrations-Bausatz für Joda® Carports mit Durchfahrtsmaß 242 cm und breiter.

TYP 12

Maße: 335 x 335 cm
Fläche : 11,20 m²

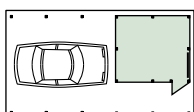

	Art.-Nr.	Preis/€	Art.-Nr.	Preis/€	Art.-Nr.	Preis/€	Art.-Nr.	Preis/€	Art.-Nr.	Preis/€
	89180121	3.199,99	89181140	3.339,99	89182022	3.499,99	89182122	3.899,99	89183122	4.899,99

Kompletter Integrations-Bausatz für Joda® Carports mit Durchfahrtsmaß 442 cm und breiter.



Integrierter Geräteraum – Sondermodell Lärche Natur mit nach innen versetzten Wänden für einen geschützten Sitzplatz



Satteldach-Carport mit versetztem Abstellraum. Wandelemente nach Kundenwunsch mit sogenannter Boden-Deckel-Schalung



Integrierter Geräteraum – hier nach Kundenwunsch gestaltet mit Fachwerk-Wand, BBH-Fenster, BBH-Tür

DIE JODA® FREISTEHENDEN GERÄTERÄUME

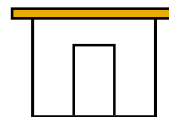

Mehr Platz: Diese freistehenden geradlinig geformten Ideen erhalten den Stellplatz des Carports. Die Räume ergänzen in Ihrem Garten ganz zweckmäßig den mitunter so knappen Kellerraum des Wohnhauses. Diese Komplettpakete sind die richtige Lösung bei kleinen Carports oder schwierigen Grundrissen. Dank vormontierter Wandelemente in Rahmenbauweise geht der Aufbau zügig von der Hand.

EXTRAS? MACHEN WIR!

Das Joda®Elementhaus-Programm bietet Ihnen ergänzend eine sehr große Auswahl an freistehenden Gartengeräte-Räumen in vielen Formaten. Wir Informieren Sie gerne!

Die Gerätehäuser können Sie freistehend oder auch als seitlichen Anbau für Ihr Carport verwenden.



WICHTIG!

Der Lieferumfang eines Komplettbausatzes beinhaltet alle Pfosten, Pfetten, Wechsel, Stirnbretter, die Bedachung, Dachrinne und Kleinteile. Ergänzend: H-Pfostenanker für Fundamentmontage.

Die Dächer sind für eine Schneelast von 125 kg/m² ausgelegt. Höhere Lasten auf Anfrage.



Freistehender Geräteraum „Preetz Natur“

LIEFERUMFANG

Konstruktion Freistehende Geräteräume

1 Wechsel

der Wechsel dient zum oberen Abschluss des Geräteraumes

2 3 Sattelbalken und Pfetten

großzügig dimensioniert: massive Sattelbalken und Pfetten. Für eine einfache Montage sind die Pfosten und die Pfetten bereits ausgeklinkt

4 Stirnbretter

umlaufende Holzblende als geschrägte Waldblende oder in gerader Ausführung

5 Pfosten

die Pfosten: gehobelt und gefast. 115 x 115 x 2.100 mm. Ergänzende H-Pfostenanker (8 x 80 x 800 mm)

6 Lichtband

Wandelement mit aufgesetztem, feststehendem Lichtband (ohne Öffnungsfunktion)

7 Wandelemente

solide Wände werden mit Rundkanten-Profilen 19,5 x 96 mm, Höhe 193,5 cm erstellt

Rundkante

8 Schindeln

Faserzementschindeln in den Farben anthrazit oder rot

9 10 Tür und -Pfosten

beplankt mit 19,5 x 96 mm Rundkanten-Profilbrettern Inklusive verzinkter Beschläge

11 Zubehöropaket

allgemeine Montageanleitung, Zeichnung und Fundamentplan

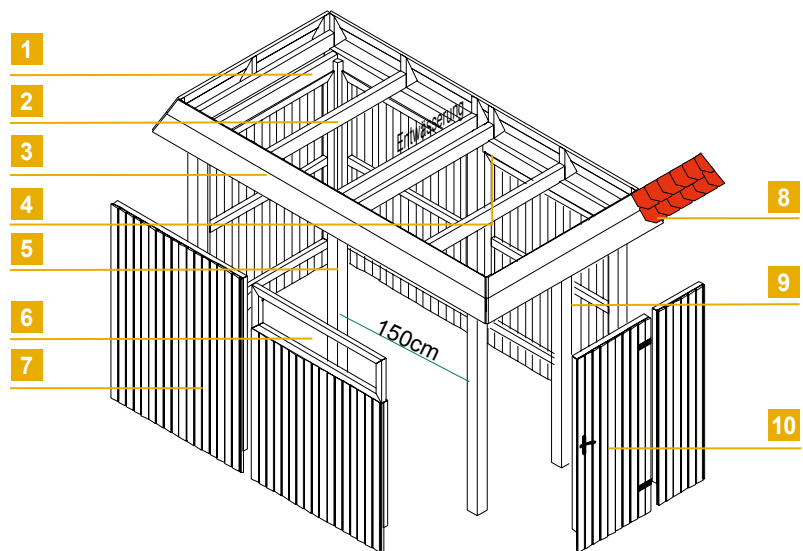

Konstruktion im Explosions-Detail (hier am Beispiel mit Waldblende)

EXTRAS

Extras wie Pfostenanker etc. finden Sie ab Seite 90, alles rund um das Dach finden Sie ab Seite 82. Dachpfannenblende bei Waldblende möglich.



NICHT VERGESSEN!

H-Pfostenanker bzw. CMR oder CMS Stützenfuß, für besonders hohe statische Beanspruchung.

WEITERE EXTRAS?

Ihr Joda® Fachberater hilft Ihnen gerne weiter. Fachhändler finden Sie auch unter www.joda.de

Alle Maße in diesem Kapitel sind ca.-Angaben. Für alle Abb. gilt: Zubehör und Deko nicht im Lieferumfang enthalten.

FREISTEHENDE GERÄTERÄUME

- rundum geschlossen
- inkl. Lichtband und Tür
- mit umlaufender gerader Holzblende



Modell „Pinneberg“ – farbbehandelt

PINNEBERG

Maße: 210 x 386 cm
216 x 386 cm*
Fläche : 5,80 m²

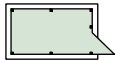

HOLZARTEN	Classic Kiefer KDI		Natur Lärche		Master Fichte-KVH		Perfect Fichte-Leimh.		Select Fichte-Leimh.	
Bedachung	Art.-Nr.	Preis/€	Art.-Nr.	Preis/€	Art.-Nr.	Preis/€	Art.-Nr.	Preis/€	Art.-Nr.	Preis/€
(O) ohne Bedachung	89180520	3.199,99	89181502	3.599,99	89181651	3.599,99	89182502	4.499,99	89183701	5.699,99
(T) Trapez-Profil, tropfhemmend	89180522	3.999,99	89181506	4.299,99	89181653	4.299,99	89182504	5.199,99	89183703	6.399,99
(G) **Grünbedachung/vorbereitet	89180523	3.999,99	89181508	4.509,99	89181654	4.399,99	89182505	5.799,99	89183704	7.299,99
(F) Foliendach	89180524	4.799,99	89181510	5.299,99	89181655	5.199,99	89182506	6.399,99	89183705	7.899,99

PREETZ

Maße: 375 x 386 cm
370 x 386 cm*
Fläche : 11,20 m²

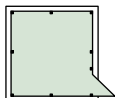

Bedachung	Art.-Nr.	Preis/€	Art.-Nr.	Preis/€	Art.-Nr.	Preis/€	Art.-Nr.	Preis/€	Art.-Nr.	Preis/€
(O) ohne Bedachung	89180540	4.009,99	89181512	4.499,99	89181656	4.499,99	89182507	5.799,99	89183706	7.299,99
(T) Trapez-Profil, tropfhemmend	89180542	4.999,99	89181516	5.499,99	89181658	5.399,99	89182509	6.699,99	89183708	8.199,99
(G) **Grünbedachung/vorbereitet	89180543	5.099,99	89181518	5.799,99	89181659	5.699,99	89182510	7.199,99	89183709	8.999,99
(F) Foliendach	89180544	6.399,99	89181520	6.999,99	89181660	6.899,99	89182511	8.399,99	89183710	10.199,99

PRITZWALK

Maße: 375 x 556 cm
370 x 556 cm*
Fläche : 16,60 m²

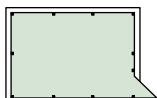

Bedachung	Art.-Nr.	Preis/€	Art.-Nr.	Preis/€	Art.-Nr.	Preis/€	Art.-Nr.	Preis/€	Art.-Nr.	Preis/€
(O) ohne Bedachung	89180550	4.899,99	89181522	5.499,99	89181661	5.399,99	89182512	6.999,99	89183711	8.799,99
(T) Trapez-Profil, tropfhemmend	89180552	6.099,99	89181526	6.699,99	89181663	6.599,99	89182514	8.299,99	89183713	10.099,99
(G) **Grünbedachung/vorbereitet	89180553	6.299,99	89181528	7.099,99	89181664	6.899,99	89182515	8.899,99	89183714	10.899,99
(F) Foliendach	89180554	7.799,99	89181530	8.509,99	89181665	8.399,99	89182516	10.299,99	89183715	12.299,99

Erläuterung Bedachungsmöglichkeiten:

** Aufpreis „Gründach-Set“ siehe Seite 85

O ohne Bedachung (für Lichtplatten nicht geeignet, da Gefälle zu gering), ohne Entwässerung

T *mit hellgrauen Stahl-Trapezplatten, Unterseite mit tropfhemmendem Filz. Bitte achten Sie beim Einbau von Wandelementen auf ausreichend Durchlüftung und „Spritzwasser-Abstand“, incl. Dachrinnen-Entwässerungsmaterial



FREISTEHENDE GERÄTERÄUME

- rundum geschlossen
- inkl. Lichtband und Tür
- mit umlaufender gerader Waldblende
- die Blende: wahlweise mit Faserzementplatten in Rot oder Anthrazit

Modell „Stade“ – Variante mit Lichtband und Faserzementschindeln (Sonderausstattung).

SCHWERIN

Maße: 210 x 386 cm
213 x 386 cm*
Fläche : 5,80 m²

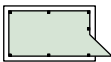

HOLZARTEN	Classic Kiefer KDI		Natur Lärche		Master Fichte-KVH		Perfect Fichte-Leimh.		Select Fichte-Leimh.	
Bedachung	Art.-Nr.	Preis/€	Art.-Nr.	Preis/€	Art.-Nr.	Preis/€	Art.-Nr.	Preis/€	Art.-Nr.	Preis/€
(O) ohne Bedachung	89180610	4.099,99	89181602	4.499,99	89181681	4.399,99	89182602	5.599,99	89183801	6.799,99
(T) Trapez-Profil, tropfhemmend	89180612	4.899,99	89181606	5.299,99	89181683	5.199,99	89182604	6.499,99	89183803	7.699,99
(G) **Grünbedachung/vorbereitet	89180613	4.699,99	89181608	5.199,99	89181684	5.099,99	89182605	6.599,99	89183804	8.099,99
(F) Foliendach	89180614	5.599,99	89181610	6.099,99	89181685	5.999,99	89182606	7.399,99	89183805	8.899,99

STADE

Maße: 375 x 386 cm
380 x 386 cm*
Fläche : 11,20 m²

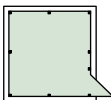

Bedachung	Art.-Nr.	Preis/€	Art.-Nr.	Preis/€	Art.-Nr.	Preis/€	Art.-Nr.	Preis/€	Art.-Nr.	Preis/€
(O) ohne Bedachung	89180630	5.099,99	89181612	5.699,99	89181686	5.499,99	89182607	7.199,99	89183806	8.699,99
(T) Trapez-Profil, tropfhemmend	89180632	6.099,99	89181616	6.599,99	89181688	6.499,99	89182609	8.199,99	89183808	9.699,99
(G) **Grünbedachung/vorbereitet	89180633	6.299,99	89181618	7.099,99	89181689	6.899,99	89182610	9.099,99	89183809	10.899,99
(F) Foliendach	89180634	7.299,99	89181620	7.999,99	89181690	7.799,99	89182611	9.599,99	89183810	11.399,99

STRANDE

Maße: 375 x 556 cm
380 x 556 cm*
Fläche : 16,60 m²

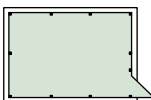

Bedachung	Art.-Nr.	Preis/€	Art.-Nr.	Preis/€	Art.-Nr.	Preis/€	Art.-Nr.	Preis/€	Art.-Nr.	Preis/€
(O) ohne Bedachung	89180640	6.099,99	89181622	6.799,99	89181691	6.599,99	89182612	8.599,99	89183811	10.399,99
(T) Trapez-Profil, tropfhemmend	89180642	7.199,99	89181626	7.899,99	89181693	7.699,99	89182614	9.799,99	89183813	11.599,99
(G) **Grünbedachung/vorbereitet	89180643	7.299,99	89181628	8.099,99	89181694	7.899,99	89182615	10.099,99	89183814	12.099,99
(F) Foliendach	89180644	8.799,99	89181630	9.699,99	89181695	9.499,99	89182616	11.699,99	89183815	13.699,99

Alle Preise ohne Geräteräume. Weitere Informationen zu den unterschiedlichen Bedachungsmöglichkeiten finden Sie ab Seite 10. Carport-Planer: siehe ab Seite 12.

F wartungsfreies Foliendach mit begehbare EPDM-Folie (1,5 mm stark), Faserbrettern (22,5 mm) und Foliendachablauf. Diese Variante empfehlen wir bei geschlossenen Carports

G Basis für Grünbedachung: Eindeckung mit 22,5 mm Faserbrettern, ohne Entwässerungsmaterial, ohne Folien etc. (da im Gründachbausatz enthalten). Genaue Höhenangaben bitte erfragen. Diese Variante empfehlen wir bei geschlossenen Carports



Gestaltungsidee: Modell „Bergen G“ (Abbildung zeigt Sondermodell) mit Fenster F11 und Tür T11 (bauseits weiß gestrichen) und Leimholzbogen.

BLOCKHAUSFENSTER UND -TÜREN

Gestaltungsvielfalt für den Geräteraum

Hochwertige gezapfte Rahmenbauweise. Weitere Fenster und Türen für Ihre persönliche Gestaltung finden Sie ab Seite 148.

Material: Fichte Natur, inkl. einfach Echtholz, bauseitiger Einbau.

Außen aufgesetzte Kreuzsprossen.

Trondheim;
Kipp-Doppelflügel,
öffnet nach innen



Fenster Typ	B x H	Art.-Nr.	Stück/€
Trondheim	188 × 50 cm	89401015	369,99

Fenster F 11; rechts -
Dreh-Kipp,
öffnet nach innen



Fenster Typ	B x H	Art.-Nr.	Stück/€
Fenster F 11	69 × 90 cm	88380203	219,99

**Schwedenhaus
Doppelfenster;**
Dreh/Dreh,
öffnet nach außen



Fenster Typ	B x H	Art.-Nr.	Stück/€
Doppelfenster	150 × 93 cm	88380765	499,99

F 71;
Dreh / Kipp,
öffnet nach innen



Fenster Typ	B x H	Art.-Nr.	Stück/€
F 71	80 × 99 cm	89400069	379,99

**Schwedenhaus
Klöntür;**
DIN links



Fenster Typ	B x H	Art.-Nr.	Stück/€
Klöntür	87 × 190 cm	88390880	599,99

T 51;
DIN /links.



Fenster Typ	B x H	Art.-Nr.	Stück/€
T 51	90 × 190 cm	88390475	399,99

T 61;
Vollholz; DIN links



Fenster Typ	B x H	Art.-Nr.	Stück/€
T 61	180 × 190 cm	88390600	699,99

T 11;
DIN /links.



Fenster Typ	B x H	Art.-Nr.	Stück/€
T 11	90 × 190 cm	88390100	399,99

T 21;
DIN links.



Fenster Typ	B x H	Art.-Nr.	Stück/€
T 21	180 × 190 cm	88390200	699,99

T 2 Eco-1;
DIN rechts



Fenster Typ	B x H	Art.-Nr.	Stück/€
T 2 Eco-1	180 × 180 cm	88390155	679,99



ZUBEHÖR FÜR DIE GERÄTERÄUME

Ob integriert oder freistehend, ein Geräteraum ist in erster Linie von funktionellem Wert. Wer optisch viel Wert auf ein schickes Äußeres legt, achtet auf Materialien, Fensterflächen und reichlich Ausstattungsflächen. Ein Geräteschuppen muss vor allem genügend Stauraum für die wichtigsten Utensilien der Gartenarbeit mitbringen.

EXTRAS? MACHEN WIR!

Geplant wird in jedem Fall gemäß den örtlichen Gegebenheiten und Ihren persönlichen Vorstellungen. Bitte wenden Sie sich an Ihren Joda® Fachhändler.



Blockhausfenster F11, Fichte; Dreh-Kipp-Beschlag. Blockhaustür T11-6, massive Fichte; Echtverglasung, Kreuzsprossen, PZ-Schloß und Drückergarnitur



1 Einzeltür, Massivholzrahmen, inklusive verzinkter Beschläge



2 Schiebetür – inkl. Schlosskasten

HOLZARTEN		Classic Kiefer KDI		Natur Lärche		Master Fichte-KVH		Perfect Fichte-Leimh.		Select Fichte-Leimh.	
Zubehör	Größe	Art.-Nr.	Preis/€	Art.-Nr.	Preis/€	Art.-Nr.	Preis/€	Art.-Nr.	Preis/€	Art.-Nr.	Preis/€
1 Einzeltür – Standard	85 x 193,5 cm	89190113	269,99	89191113	279,99	89194590	279,99	89192113	279,99	89194591	399,99
2 Schiebetür	bis 100 cm Breite	89190118	739,99	89191115	759,99	89194580	749,99	89194581	749,99	89194582	869,99
		Metall									
	Schlosskasten, inkl. Schloss, ohne Schließzylinder (Aufpreis):	89194560	109,99								

* Inkl. Schloß und Standard- Drückergarnitur. Weitere Fenster und Türen: siehe Themenbereich „Gartenhäuser“ auf Seite 148

FERTIGE WANDELEMENTE mit Rundkantenprofil

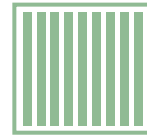

Standard-Wände passen zu allen Joda® Carports und werden zwischen den Carport-Pfosten befestigt (Standard).
Wände mit individuellem Profil Ihrer Wahl, extra Lichtband oder eine Tür – beim Ausstatten haben Sie die Wahl.

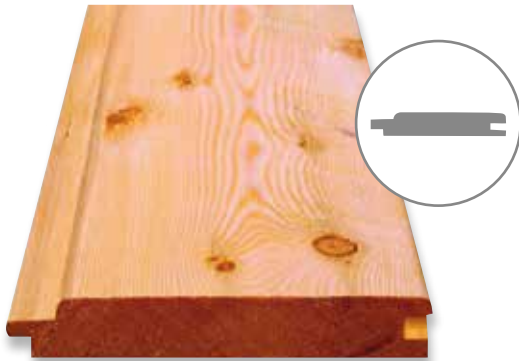

Rundkantenprofil im Schnitt: 19,5 x 96 mm mit Nut und Feder.
Bsp. zeigt „Natur“ (Lärche).

DIE WANDELEMENTE

Die Wandelemente werden im Standard mit Softline-Rundkantenprofilen (19,5 x 96 mm) erstellt. Diese werden einseitig von einem 5 x 7 cm starken Rahmen gehalten – so entsteht eine massive, ausgesteifte Rahmenkonstruktion. Sie möchten andere Profile? Gerne bieten wir Ihnen diese auch an. Preise auf Anfrage.



Wände fertig Joda® in verschiedenen Höhen - hier eine halboffene Lösung aus Classic KDI.
Standard: gefügte Verbretterung aus Rundkantenprofilen

MONTAGE-INFO

Die Wandelemente werden zwischen den Pfosten Ihres Carports befestigt (siehe Abb. linke Seite unten) – das erfordert bei großen Abständen extra Pfosten. Aus statischen Gründen geben Sie bei der Bestellung bitte die geplante Platzierung der Wandelemente an (Skizze).

HOLZARTEN	Classic Kiefer KDI		Natur Lärche		Master Fichte-KVH		Perfect Fichte-Leimh.		Select Fichte-Leimh.	
Wandelemente mit Rundkantenprofil (B x H)	Art.-Nr.	Preis/€	Art.-Nr.	Preis/€	Art.-Nr.	Preis/€	Art.-Nr.	Preis/€	Art.-Nr.	Preis/€
535 x 1.935 mm	89190134	179,99	89191116	179,99	89194150	189,99	89194180	189,99	89194201	279,99
1.152,5 x 1.935 mm	89190136	239,99	89191118	239,99	89194151	249,99	89194181	249,99	89194202	369,99
1.152,5 x 1.500 mm	89190135	209,99	89191120	209,99	89194152	229,99	89194182	229,99	89194203	339,99
1.152,5 x 1.000 mm	89190145	179,99	89191122	179,99	89194153	189,99	89194183	189,99	89194204	299,99
1.396,7 x 1.935 mm	89190138	259,99	89191124	259,99	89194154	279,99	89194184	279,99	89194205	399,99
1.396,7 x 1.500 mm	89190137	229,99	89191126	229,99	89194155	249,99	89194185	249,99	89194206	359,99
1.396,7 x 1.000 mm	89190146	199,99	89191128	199,99	89194156	209,99	89194186	219,99	89194207	329,99
1.500 x 1.935 mm	89190140	269,99	89191130	269,99	89194157	289,99	89194187	289,99	89194208	399,99
1.500 x 1.500 mm	89190139	239,99	89191132	239,99	89194158	259,99	89194188	259,99	89194209	379,99
1.500 x 1.000 mm	89190147	199,99	89191134	199,99	89194159	219,99	89194189	219,99	89194210	359,99
1.652,5 x 1.935 mm	89190142	279,99	89191136	279,99	89194160	299,99	89194190	299,99	89194211	419,99
1.652,5 x 1.500 mm	89190141	249,99	89191138	249,99	89194161	269,99	89194191	269,99	89194212	399,99
1.652,5 x 1.000 mm	89190148	209,99	89191140	209,99	89194162	229,99	89194192	229,99	89194213	379,99
1.730 x 1.935 mm	89190144	289,99	89191142	289,99	89194163	309,99	89194193	309,99	89194214	439,99
1.730 x 1.500 mm	89190143	249,99	89191144	249,99	89194164	279,99	89194194	279,99	89194215	419,99
1.730 x 1.000 mm	89190149	219,99	89191146	219,99	89194165	229,99	89194195	229,99	89194216	389,99
1.800 x 1.935 mm	89190150	289,99	89191148	289,99	89194166	319,99	89194196	319,99	89194217	449,99
1.800 x 1.500 mm	89190151	259,99	89191150	259,99	89194167	279,99	89194197	279,99	89194218	399,99
1.800 x 1.000 mm	89190152	219,99	89191152	219,99	89194168	229,99	89194198	229,99	89194219	389,99



EXTRAS

Zubehör für Ihr Carport-Projekt



LICHTBAND

Standard-Fenster für Carport-Wände

Klares, bruchsicheres PVC-Lichtband, 43,5 cm hoch, feststehend ohne Öffnungsfunktion, PVC 2 mm stark – eingesetzt in 5 x 7 cm starke Rahmenhölzer. Statt eines hohen Wandelementes brauchen Sie ein – um die Fensterhöhe – kleineres Element. Bei der Wandhöhe von 1.935 mm ermittelt sich damit die kalkulatorische Wandhöhe von 1.500 mm.



PFOSTEN UND - VERANKERUNG

Halt für Ihre Holzkonstruktion

Für eine hohe Standsicherheit werden verzinkte H-Pfostenträger in Beton gegossen. So verankern Sie schwere Holzkonstruktionen auch bei stürmischen Windböen fest im Boden. Auf Wunsch erhalten Sie den individuellen Fundamentplan bereits vor der Bausatz-Lieferung.

HOLZARTEN	Classic Kiefer KDI		Natur Lärche		Master Fichte-KVH		Perfect Fichte-Leimh.		Select Fichte-Leimh.	
	Art.-Nr.	€/Stck.	Art.-Nr.	€/Stck.	Art.-Nr.	€/Stck.	Art.-Nr.	€/Stck.	Art.-Nr.	€/Stck.
Lichtbänder (B x H / mm)										
1.152,5 x 435	89191155	129,99	89194250	129,99	89194260	129,99	89194270	129,99	89194280	199,99
1.396,7 x 435	89191157	133,99	89194251	133,99	89194261	133,99	89194271	133,99	89194281	209,99
1.500 x 435	89190114	139,99	89194252	139,99	89194262	139,99	89194272	139,99	89194282	209,99
1.652,5 x 435	89191160	145,99	89194253	145,99	89194263	145,99	89194273	145,99	89194283	239,99
1.730 x 435	89191162	145,99	89194254	145,99	89194264	145,99	89194274	145,99	89194284	249,99
1.800 x 435	89191164	149,99	89194255	149,99	89194265	149,99	89194275	149,99	89194285	249,99



PFOSTEN

gehobelt, bereits ausgeklinkt – zur sicheren Aufnahme des Sattelbalkens

HOLZARTEN	Classic Kiefer KDI		Natur Lärche		Master Fichte-KVH		Perfect Fichte-Leimh.		Select Fichte-Leimh.	
	Art.-Nr.	€/Stck.	Art.-Nr.	€/Stck.	Art.-Nr.	€/Stck.	Art.-Nr.	€/Stck.	Art.-Nr.	€/Stck.
Pfosten (B x T x H / mm)										
115 x 115 x 2.100	89190101	39,99	89191101	49,99	89194458	49,99	89192101	79,99	89193101	99,99
115 x 115 x 3.000	89190100	59,99	89191100	69,99	89194459	69,99	89192100	109,99	89193100	129,99
135 x 135 x 2.100	89194450	49,99	89194452	69,99	89194460	69,99	89194454	109,99	89194456	129,99
135 x 135 x 3.000	89194451	69,99	89194453	89,99	89194461	89,99	89194455	149,99	89194457	169,99

SONDERWÜNSCHE?

Fragen Sie bitte Ihren Fachberater.

Achtung! bei Zubehör sind gegebenenfalls konstruktive Änderungen nötig (Preise auf Anfrage).



Zeitloses Fachwerk: Dieses „Mölln“-Sondermodell mit Pfostenbögen, Abstellraum und Wänden verbindet traditionelle Optik mit modernem Parkkomfort



Fachwerk-Carport-Bausatz der Natur-Serie (ohne Ausfachung)



Bauseits lasierter und ausgefachter Fachwerk-Bausatz (Perfect-Serie)



FACHWERK-BAUSÄTZE

Tradition für die Wand

Das passt nicht nur gut zum Altbau-Haus: Dank eines Stecksystems lassen sich Joda® Fachwerkwände einfach und passgenau montieren. Sie bieten auf einfache Weise viele Gestaltungsmöglichkeiten. Im Detail: Die Holzverbindungen mit Zapfen und feinen Holznägeln, sowie der traditionelle Zimmermannsabbund – lassen sehr ursprünglich wirkende Gefache entstehen, die sich gefüllt in die Umgebung integrieren.



Gearbeitet wie früher: Die traditionelle Fachwerk-Bauweise im Detail.



Bewährtes Zimmermannshandwerk für die Wand: Fachwerk schließt das Carport „Wedel“. Angenehmer Effekt: Die Stabilität bzgl. Winddruck und Schneelasten erhöht sich. Abbildung zeigt Sondermodell u. A. mit individuellem Abstellraum.

HOLZARTEN		Classic Kiefer KDI	Natur Lärche	Master Fichte-KVH	Perfect Fichte-Leimh.	Select Fichte-Leimh.			
Carport-Seitenwand*, für Fachwerk vorbereitet		Art.-Nr.	Preis/€	Art.-Nr.	Preis/€	Art.-Nr.	Preis/€	Art.-Nr.	Preis/€
Carportlänge K (Kurz) 556 bzw. 573 cm	Pfostenstärke	115 x 115 mm	89194041 799,99	89194047 969,99	89194053 859,99	89194059 1.299,99	89194065 1.799,99		
		135 x 135 mm	89194042 899,99	89194048 1.099,99	89194054 999,99	89194060 1.599,99	89194066 2.099,99		
Carportlänge M (Mittel) 717 bzw. 723 cm	Pfostenstärke	115 x 115 mm	89194043 899,99	89194049 1.199,99	89194055 1.099,99	89194061 1.599,99	89194067 2.349,99		
		135 x 135 mm	89194044 1.009,99	89194050 1.399,99	89194056 1.199,99	89194062 1.999,99	89194068 2.749,99		
Carportlänge L (Lang) 879 bzw. 903 cm	Pfostenstärke	115 x 115 mm	89194045 1.099,99	89194051 1.399,99	89194057 1.199,99	89194063 1.899,99	89194069 2.899,99		
		135 x 135 mm	89194046 1.199,99	89194052 1.599,99	89194058 1.399,99	89194064 2.299,99	89194070 3.299,99		

*Dachaußenmaße, Aufpreis auf Standard-Modell pro Wand. Nur lieferbar in Verbindung mit Carport-Bausatz, da vorhandene Pfosten und Sattel im Preis berücksichtigt sind.

Carport-Rückwand*, für Fachwerk vorbereitet		Art.-Nr.	Preis/€	Art.-Nr.	Preis/€	Art.-Nr.	Preis/€	Art.-Nr.	Preis/€
305 cm	Pfostenstärke	115 x 115 mm	89194080 529,99	89194088 759,99	89194095 699,99	89194103 1.099,99	89194111 1.399,99		
		135 x 135 mm	89194081 699,99	89194089 899,99	89194096 799,99	89194104 1.209,99	89194112 1.509,99		
405 cm	Pfostenstärke	115 x 115 mm	89194082 699,99	89194090 899,99	89194097 799,99	89194105 1.199,99	89194113 1.699,99		
		135 x 135 mm	89194083 719,99	89194091 999,99	89194098 899,99	89194106 1.499,99	89194114 1.999,99		
505 cm	Pfostenstärke	115 x 115 mm	89194084 799,99	89194092 1.119,99	89194099 999,99	89194107 1.599,99	89194115 2.349,99		
		135 x 135 mm	89194085 919,99	89194093 1.299,99	89194100 1.199,99	89194108 1.899,99	89194116 2.649,99		
605 cm	Pfostenstärke	115 x 115 mm	89194086 829,99	89194094 1.199,99	89194101 1.099,99	89194109 1.699,99	89194117 2.699,99		
		135 x 135 mm	89194087 999,99	89194119 1.299,99	89194102 1.199,99	89194110 1.999,99	89194118 2.999,99		

*Dachaußenmaße, Aufpreis auf Standard-Modell pro Wand. Nur lieferbar in Verbindung mit Carport-Bausatz, da vorhandene Pfosten und Sattel im Preis berücksichtigt sind.



Als bewährte praktische Alternative zum herkömmlichen Pfosten bei engen Einfahrtsituationen. Pfostenbögen an einem Winkelcarport (Sondermodell). Inkl. verstärkter Konstruktion/geänderter Pfostenabstände. Lieferbar für Standard-Durchfahrts Höhe von 210 cm.



1 Der einseitige Pfostenbogen erleichtert das Einparken. Abbildung: Classic-Variante



1 Pfostenbögen aus hochwertigem Leimholz (BSH) gefertigt. Abbildung: Classic-Variante



2 Einzelpfostenbogen für nachträglichen Einbau. Bausatz inkl. dazugehöriger Strebe

HOLZARTEN	Classic Kiefer KDI	Natur Lärche	Master Fichte-KVH	Perfect Fichte-Leimh.	Select Fichte-Leimh.
-----------	--------------------	--------------	-------------------	-----------------------	----------------------

Ausstattung für Joda®-Standard-Carports; mit verstärkter Sattelkonstruktion, Maße in cm: r=200, 11 x 11

1 Pfostenbogen*		Art.-Nr.	Preis/€	Art.-Nr.	Preis/€	Art.-Nr.	Preis/€	Art.-Nr.	Preis/€	Art.-Nr.	Preis/€
Carportlänge K	einseitig	89190105	699,99	89190107	819,99	89190106	799,99	89190103	999,99	89190104	1.079,99
	zweiseitig	89194005	1.299,99	89194006	1.499,99	89194007	1.399,99	89194008	1.699,99	89194009	1.859,99
Carportlänge M	einseitig	89194010	799,99	89194011	899,99	89194012	859,99	89194013	1.099,99	89194014	1.199,99
	zweiseitig	89194015	1.499,99	89194016	1.699,99	89194017	1.599,99	89194018	1.999,99	89194019	2.199,99
Carportlänge L	einseitig	89194020	819,99	89194021	999,99	89194022	999,99	89194023	1.199,99	89194024	1.349,99
	zweiseitig	89194025	1.599,99	89194026	1.899,99	89194027	1.799,99	89194028	2.199,99	89194029	2.499,99

Ausstattungs-idee für Selbstbau-Carports; ohne Statik, loser Leimholzbogen, Maße in cm: r=200, 11 x 11

2 Einzelpfostenbogen	Art.-Nr.	Preis/€	Art.-Nr.	Preis/€	Art.-Nr.	Preis/€	Art.-Nr.	Preis/€	Art.-Nr.	Preis/€
	89192116	379,99	89192117	389,99	89192118	399,99	89192119	399,99	89192120	479,99

* Die Preise verstehen sich als Aufpreis auf die normale Konstruktion (die weniger benötigten Standardpfosten sind berücksichtigt). Bei Pfostenbögen für Carportgröße K werden bei allen Satteldächern (außer „Mölin“) und Flachdächern, vorbereitet für Grünbedachung, Pfosten in 13,5 x 13,5 cm Stärke benötigt. Diese sind als Aufpreise jeweils dazuzurechnen. Das Modell Keitum ist aus statischen Gründen nicht mit Einfahrtsbögen lieferbar!



Breite Einfahrt: Pfostenbögen aus Leimholz



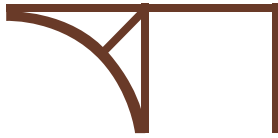

LEIMHOLZBOGEN

für Ihr Carport

Eine genauso praktische, wie trendige Carportgestaltung für ein problemloseres Ein- und Ausparken. Ideal bei engen Einfahrtsituationen. Mit einem oder sogar zwei Bögen im vorderen Bereich (als Ersatz der vorderen geraden Pfosten) erleichtern sie die Einfahrt unter jedem Carport enorm. Die stylisch wirkenden Bögen (11 x 11 cm, Radius 2 m) werten Carports auch optisch auf. Weitere Möglichkeiten auf Anfrage direkt bei Ihrem Joda® Servicepartner.

EXTRAS? MACHEN WIR!

Auch bei unseren Leimholzbögen gilt: Mit Joda® lässt sich nach Ihrem Geschmack gestalten. Setzen Sie echte Akzente. Oder streichen Sie einfach alles in Ihrer Joda® Color Lieblingsfarbe. Sie haben die Wahl!

WICHTIG!

Aus Gründen des konstruktiven Holzschutzes sind die Elemente niedriger als die Standard-Durchfahrts Höhe (200 cm) – es entsteht bewusst ein Bodenspalt.

LEIMHOLZBÖGEN ZUM EINBAU IN EIN NEUES CARPORT

Rechenbeispiel für Carport-Typ „Glinde KT“ in der Classic-Serie Dachaußenmaß: 405 x 556 cm

1 x „Glinde KT“ – Classic-Serie	4.399,99 €	1 x „Glinde KT“ – Classic-Serie	4.399,99 €
1 x Leimholzbogen (= einseitig) für Carport-Länge K	699,99 €	1 x Leimholzbogen (= zweiseitig) für Carport-Länge K	1.299,99 €
Summe:	5.099,98 €		5.699,98 €



Modell „Glinde KF Select“ mit Leimholzbögen und integriertem Abstellraum



- Spezielle Lüftungsöffnungen
- optimales Klima sicherstellen.
- Lüftungsöffnung an der Oberseite



- Produktionskomponenten sind zu 98 % recyclingfähig
- Tore, die mit einem Kern aus extrudiertem Polystyrol hergestellt werden, sorgen für eine Reduzierung der CO2-Emissionen um 50 %
- Umwelt Produktion-Deklaration EPD



- gegen Frost geschützt.
- lange Lebensdauer
- eingebauter Kältebruch



- 5-Jahres-Garantie
- 5-Jahres-Garantie auf das Torblatt

Technische Daten

- Inkl. Garagentorantrieb + Handsender
- Größen: 215 x 240 cm und 315 x 240 cm
- Zertifiziert: Europanorm 13241-1 und mit CE-Kennzeichen versehen
- Wärmedämmung: EN 12428 (montiert); 1,5 W/m2K

- Wärmedämmung: für LDI Panel 0,95 W/m2K
- Windlast: EN 12424, Klasse 5
- Luftdurchlässigkeit: EN 12426, Klasse 3
- Farben / Standardtöne: Weiß, Hellgrau, Stahlmetallic, Steingrau, Graphitgrau, Anthrazitgrau, Dark Silver und Schwarz

Garagentor/Aufwertungs-Set (ohne Zusatz-Anschlag-Pfosten/längere Pfosten und Wechsel geliefert) für:

Modell	Art.-Nr.	€/Stck.
Größe: 215 x 240 cm		
Bergen	89211000	3.499,99
Gettorf	89211006	3.499,99
Wedel	89211012	3.499,99
Malchow	89211018	3.499,99

Modell	Art.-Nr.	€/Stck.
Größe: 315 x 240 cm		
Borkum	89211003	4.299,99
Glinde	89211009	4.299,99
Wismar	89211015	4.299,99
Meldorf	89211021	4.299,99

OBERFLÄCHENTYPEN

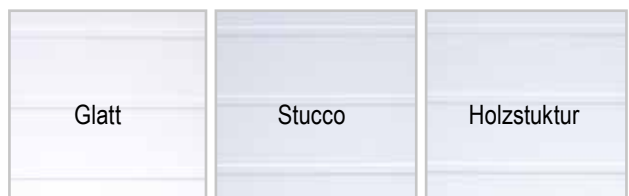

ELEKTRISCHE STEUERUNG FÜR JEDEN BEDARF

Beispiele für elektrischen Antriebe



Starker Marantec 260 Motor einschließlich 2 Handsendern und geräuscharmer Laufschiene. Der Motor hat ein Display zum einfachen Programmieren und bietet mehrere Einstellungsmöglichkeiten zum Programmieren von weiterem Zubehör.



High-end Motor in ansprechendem Design und mit schneller Öffnungsgeschwindigkeit. Der schnelle Marantec 370 Motor mit BlueLine Technologie trägt zu einem geringeren Stromverbrauch bei und bietet eine bessere Beleuchtung. Das High-end Zubehör bietet optimale Bedienungsverhältnisse und einen verbesserten Benutzerkomfort.

Vorlackierte



Weiß P010
Oberfläche: Holz/
Stucco



Hellgrau P022
Oberfläche: Stucco



Stahlmetallic P045
Oberfläche: Stucco



Steingrau P461
Oberfläche: Stucco



Graphitgrau P036
Oberfläche: Holz/
Stucco



Anthrazitgrau P035
Oberfläche: Holz/
Stucco



Dark Silver P044
Oberfläche: Stucco



Schwarz P015
Oberfläche: Holz/
Stucco

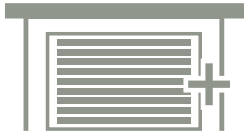

GARAGENTORE

Ihr individuelles Garagentor
für Ihr Carport

GARAGENTORE SOLLTEN OPTISCH ANSPRECHEND SEIN UND DEM BAUSTIL DES HAUSES ENTSPRECHEN.

Ein Garagentor muss alles Mögliche aushalten können. Aus diesem Grund sind die Garagentore um einen hochdämmenden Kern aufgebaut, der mit robustem Stahlblech verkleidet ist. Diese starke und leichtgewichtige Kombination sorgt für hervorragenden Schutz gegen Einbrüche, Wind und Wetter, während sie sich außerdem an den Baustil des Hauses anpasst und genau die von Ihnen benötigten Zubehörteile bietet. Mit einem Garagentor können Sie aus einer Vielzahl attraktiver Farben und aus drei Oberflächentypen wählen. Auf diese Weise können Sie Ihr Garagentor an das Dach, die Türen, die Fenster und das Gebälk Ihres Hauses anpassen.



KEIN AUF UND AB IN PUNCTO SICHERHEIT.

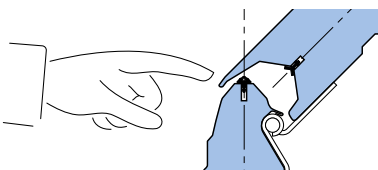

Null Unfälle mit diesen Garagentoren. Das ist das Mantra unserer Sicherheitsabteilung – und ein Versprechen, das wir erfüllen! Mit diesem Garagentor sind Kinder und andere neugierige Finger in Sicherheit. Unser patentiertes Fingerschutzsystem verhindert, dass Finger eingeklemmt und gequetscht werden. Unsere Tore sind mit einem Fallschutz ausgerüstet, der verhindert, dass das Tor herabstürzt, wenn ein Seil oder eine Feder kaputt gehen sollte.



HINWEIS:

Bei einem Einbau eines Garagentores empfehlen wir bei unseren Flachdach-Carports immer die Bedachnung F = EPDM Foliendach. Die Carport-Konstruktion muss ebenfalls entsprechend angepasst werden (Zusatz-Pfosten, längere Pfosten, Wechsel). Preis auf Anfrage.



DAS FOLIENDACH

Hochwertig, langlebig und pflegeleicht

Die EPDM-Folie ist ein echter Ersatz für das klassische Pappdach und überzeugt mit einfacher Verarbeitung und Langlebigkeit. Da die Folie aus einem Stück besteht und witterungsbeständig ist, verlangt sie kaum Wartung. Empfehlenswert ist es, jährlich die Entwässerung zu kontrollieren und Blätter zu entfernen.

Die Planen-Eigenschaften:

- UV-Licht und Ozon resistent
- dauerhaft elastisch (Reißdehnung von > 350 %)
- wartungsfrei
- wurzelfest, wenn nahtlos verarbeitet
- begehbar

Foliendach	Einheit	Art.-Nr.	Preis/€
EPDM-Folie, 1,5mm	Rollenbreite: 6,10 m	m ²	90120511 39,99
	Rollenbreite: 7,62 m	m ²	90120512 39,99
	Rollenbreite: 9,15 m	m ²	90120513 39,99
Modular-Kleber, wassergebunden	0,32 l/m ² f. d. Fläche	Liter	90120530 44,99
Dachablauf, Ø 75 mm mit EPDM-Flansch	50 cm lang	Stück	90120535 49,99
Dichtungsmasse für Dachablauf	Dose 290 ml	Stück	90120542 29,99

Es kann festgestellt werden, dass stehendes Wasser auf dem Dach, egal an welcher Stelle – auch über einem längeren Zeitraum – weder die Funktionstüchtigkeit einschränkt noch die Garantiedauer verkürzt (Wassermenge, die die Statik überlasten könnten, werden hier nicht betrachtet, da sie ein konstruktives Problem darstellen).

AUFBRINGEN DER EPDM-FOLIE

So einfach funktioniert die vollflächige Verklebung ohne Auflast:

- 1 Carportdach reinigen, ggf. austretende Nägel nacharbeiten, Dachablauf einschneiden.
- 2 Die Plane auf das Carportdach auslegen, 30 Minuten ruhen lassen; zur Hälfte zurückschlagen.
- 3 Modular Klebemasse gut umrühren, mit dem Roller gleichmäßig dünn und deckend auf den Untergrund (Dachschalung) auftragen.
- 4 Die EPDM-Folie in die Attika hinauf setzen und den vollständigen Randbereich mit dem PVC-Roller andrücken. Innenecken des Carports einfalten. Dabei entsteht ein Folienüberschuss, der vor der Folie dreieckig nach vorn herausragt. Einschneiden der Folie ist also nicht erforderlich (Bild 4).
- 5 Eine Entwässerung erfolgt über den Flachdachgulli, Dachablauf mit EPDM-Flansch). Zur Montage Kontur des Abflusses mit Kreide angeben und ausschneiden. Gulli mit Abfluss in Position bringen, Kontur des Flansches auf der Folie anzeichnen. (ohne Abb.) Klebearbeiten: Unterseite des Flansches und Oberseite der Folie mit Dichtmasse einrollern. Kontur mit Dichtmasse abspritzen. Oberfläche einrollern (mind. 1,5 mm Dichtmasse verbleibt zwischen den EPDM-Schichten zurück). Nach Anrollen der Kontur und Wegnehmen der überflüssigen Dichtmasse ist das Carport-Dach fertig
- 6 Folie gleichmäßig in den nassen Kleber zurückschieben, mit einem festen Besen an den Untergrund anfeigen.

Schritt 3 und 4 wiederholen für die andere Dachhälfte.

- 7 Die innere Struktur der Folie wird sich in den folgenden Monaten formieren; leichte Falten entfernen sich damit von selbst.



Eingewachsenes Gründach auf einem Satteldach-Carport (Sondermodell, Classic-Serie)

DAS GRÜNDACH – ÖKOLOGISCH WERTVOLL: NATUR AUF DEM DACH

Gründächer liegen im Trend. Funktional und ökologisch wertvoll schützen die Pflanzen die Dachkonstruktion. Woran das liegt? UV-Strahlung, Temperaturunterschiede, Frost/ Tauwechsel und Hagelschlag werden stets ganz sanft abgefangen. Begrünte Dächer halten zudem Niederschlagwasser zurück – die Kanalisation wird entlastet. Und sie bieten seltenen Lebensraum für Pflanzen und Tiere – bei extensiver Begrünung hat dieser Steppencharakter. Ein weiterer Vorteil: Das Kleinklima im städtischen Raum wird besser – Staub und Luftschadstoffe werden gebunden, das direkte Wohnumfeld entlastet. Gründach-Bausätze sind für Flachdächer und die Satteldächer mit 22° Neigung geeignet (außer Aktionscarports und Stahlstützencarports): Joda® liefert Ihnen einen verstärkten Qualitäts-Bausatz. Gründächer haben ein relativ hohes Gewicht – stärkere Holzdimensionen schützen vor ungeliebten „Durchhängern“ im Dach. Die Pflanzen sind überwiegend trockenresistente, winterharte und überaus pflegeleichte Gewächse. Nach dem Anwachsen überstehen sie selbst trockene Zeiten sicher.

Tipp: Gründächer werden von stadtnahen Gemeinden besonders häufig gefördert. Fragen Sie doch einfach bei Ihrer Gemeindevertretung/ Ihrem Bauamt nach.Fertigstellungspflege bauseits.

Gründach-Pflege-Hinweis auf Seite 202

Grünbedachung		Einheit	Art.-Nr.	Preis/€
Gründachbausatz, komplett 2x Lagen Vlies, Dachplane, Substrat und Pflanzen	ohne Dachabläufe, Drän- und Speicherplatte	m ²	89190115	79,99
Plastoplan Geovlies – 200 cm breit	weiß (PES 300g/m ²)	m ²	89190123	2,29
Plastoplan-Ökodach-Dichtung, 1,5 mm – 200 cm breit	oliv, nach DIN 16734, gewebearmiert, als Plane nach Maß gefertigt	m ²	89190124	29,99
Filtervlies – 200 cm breit	150 g/m ²	m ²	89191001	1,99
Mineralisches organisches Substrat	40 l/Sack (1,75 Sack/m ²)	Sack	89190126	16,99
Dachstauden gemischt, div. Sorten nach Verfügbarkeit	Bedarf 20 Stck./m ² sortenreine *Multiplatten je 70 Stück	Stück	89190127	0,89
Dachablauf DN 100	mit Schraubflansch und Sieb	Stück	89190128	159,99
Drän- und Speicherplatte, 20 mm	Platte ca. 1,06 x 2,36 m	Stück	89191000	29,99
Langzeitdünger	ANIMALIN pelletiert	Stück	89191002	7,99
Kontrollschacht Dach	25 x 25, Höhe 10 cm mit verschließbarem Deckel	Stück	89191003	99,99
Dachablauf	DN 75	Stück	90045011	159,99
Kiesfangleiste – 200 cm lang	2/10/10/3 cm – Höhe 9,5 cm	lfm	90045010	29,90

*Multiplatte reicht für ca. 3,5 m²



Reihenanlage mit Gründach „Sondermodell/Sonderanfertigung“ mit Satteldach

DER GRÜNDACH-BAUSATZ

Die in sich gemischten Dachstauden als Dedum-Mix-Multitopfplatte beinhaltet eine bunte Vielfalt von Dachstauden der Gattung Sedum, die sich bei Extensivbegrünungen bewährt haben. Auf jeder Multiplatte befinden sich ca. 5 - 6 verschiedene Sorten. Lieferumfang als Multiplatte mit 70 Einzelpalette mit 70 Einzelpflanzen, Bedarf ca. 20 Stück je m² (3,5 m² pro Multitopfplatte). Das Substrat speichert das Wasser besonders gut und verhindert so das Austrocknen der Wurzelballen. Die Schutzvliese halten Substrat und Pflanzen bei Wind und Wetter auf Ihrem Dach. Die olivfarbene Wurzelschutzbahn sorgt absolut zuverlässig dafür, dass die Wurzeln der massiven Dachkonstruktion keinen Schaden zufügen werden. Dieser Bausatz ergänzt die „für Grünbedachung vorbereiteten“ Carports. Sie finden ihn unter dem Bedachungskürzel „G“.

Gründach-Pflege-Hinweis auf Seite 202

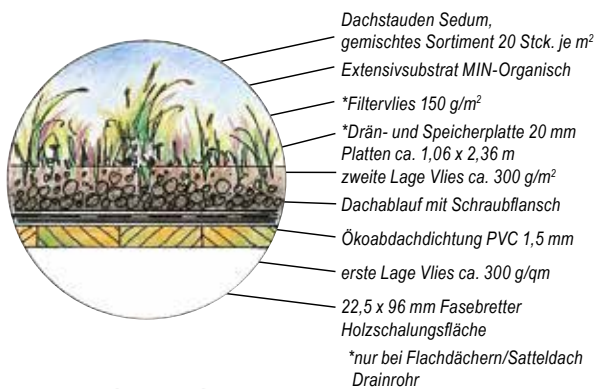

BAUSEITIG:

- Kiesel 16/32 für umlaufenden Sicherheitsstreifen und Trauf-Drainage 40 cm breit
- Langzeitdünger ANIMALIN pelletiert Bedarf: extensive Dachbegrünung ca. 50 g/m²
- Fertigstellungspflege



1 Dachstauden Sedum, gemischtes Sortiment 20 Stck. je m²



2 Extensivsubstrat MIN-Organisch



3 *Filtervlies 150 g/m²



4 *Drän- und Speicherplatte 20 mm Platten ca. 1,06 x 2,36 m

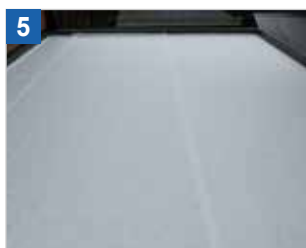

5 zweite Lage Vlies ca. 300 g/m²



6 Dachablauf mit Schraubflansch



7 Ökoabdichtung PVC 1,5 mm



8) Erste Lage Vlies - 9) 22,5 x 96 mm Faserbretter Holzschalungsfläche



AUFPREIS GRÜNBEDACHUNGSSATZ*

Art.-Nr.	Preis/€	Art.-Nr.	Preis/€	Art.-Nr.	Preis/€
Bergen KG		Bergen MG		Bergen LG	
89190201	1.599,99	89190203	1.999,99	89190205	2.399,99
Borkum KG		Borkum MG		Borkum LG	
89190207	1.999,99	89190209	2.599,99	89190211	3.199,99
Burg KG		Burg MG		Burg LG	
89190213	2.499,99	89190215	3.299,99	89190217	3.999,99
Büsum KG		Büsum MG		Büsum LG	
89190219	2.999,99	89190221	3.899,99	89190223	4.699,99
Gettorf KG		Gettorf MG		Gettorf LG	
89190225	1.599,99	89190227	1.999,99	89190229	2.399,99
Glinde KG		Glinde MG		Glinde LG	
89190231	1.999,99	89190233	2.599,99	89190235	3.199,99
Glücksburg KG		Glücksburg MG		Glücksburg LG	
89190237	2.499,99	89190239	3.299,99	89190241	3.999,99
Grömitz KG		Grömitz MG		Grömitz LG	
89190243	2.999,99	89190245	3.899,99	89190247	4.699,99
Wedel KG**		Wedel MG**		Wedel LG**	
89190248	1.499,99	89190249	1.799,99	89190250	2.199,99
Wismar KG**		Wismar MG**		Wismar LG**	
89190251	1.899,99	89190252	2.299,99	89190253	2.799,99
Walsrode KG**		Walsrode MG**		Walsrode LG**	
89190254	2.299,99	89190255	2.799,99	89190256	3.399,99
Würzburg KG**		Würzburg MG**		Würzburg LG**	
89190257	2.699,99	89190258	3.299,99	89190259	3.999,99
Pinneberg		Preetz		Pritzwalk	
89190260	899,99	89190261	1.399,99	89190262	1.899,99
Schwerin		Stade		Strande	
89190263	899,99	89190264	1.399,99	89190265	1.899,99

* Komplett bestehend aus: 2x Lagen Vlies; 1x Lage Wurzelschutzfolie; Drain- und Speicherplatte 20 mm; 1x Lagen Filtervlies; Substrat Dicke i. M. 8 cm; Lieferumfang: 70 Einzelpflanzen entsprechen ca. 3,5 m², Dachstauden ca. 20 Stck./m²; mind. 1x Dachablauf mit Schraubflansch ohne Entwässerungsmaterial. Nicht im Lieferumfang: Kiesel 16/32 und Langzeitdünger Animalin.
** ohne Drain- und Speicherplatte sowie Filtervlies, geliefert jedoch mit Drainagerohr.

Gründach-Pflege-Hinweis auf Seite 202



Dachanpflanzung



Dachanpflanzung, Beispiel

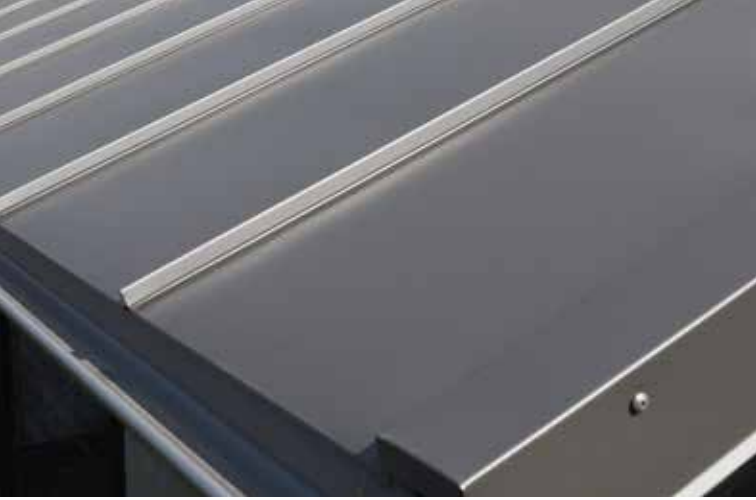

KLICK-PROFIL DACH

Eine durchdachte und umweltfreundliche Lösung für ein elegantes und zeitloses Dach

Mit ein paar Klicks zu einem ansprechenden und modernen Dach, das leicht zu montieren und zu warten ist.

Das Klick-Dach wurde auf der Grundlage des herkömmlichen Falz-Daches entwickelt und besteht aus Stahlblech mit einem kräftigen und farbbeständigen Oberflächenlack. Die Klick-Dach-Profile lassen sich leicht ohne die Verwendung von Spezialwerkzeug montieren. Eine moderne Dachlösung. Das Material wird aus feuerverzinkten, kalt gewalzten Stahl gefertigt und besteht aus dünnem Qualitätsfeinblechstahl mit entweder HBP Topcoat oder Polyester-Beschichtung.

Technische Daten

- **Profilstärke:** 0,6 mm
- **Breite:** 500 mm ± 3/0 mm
- **Profillänge:** Min. 1000 mm / Max. 8000 mm
- **Gewicht pro m²:** Ca. 6 kg
- **Lattenabstand:** Wird auf fester Unterlage mit Trennschicht oder Latten mit c-c 300 mm montiert
- **Mind. Dachneigung:** Unter 10° Dachneigung nicht empfohlen

Querschnitt

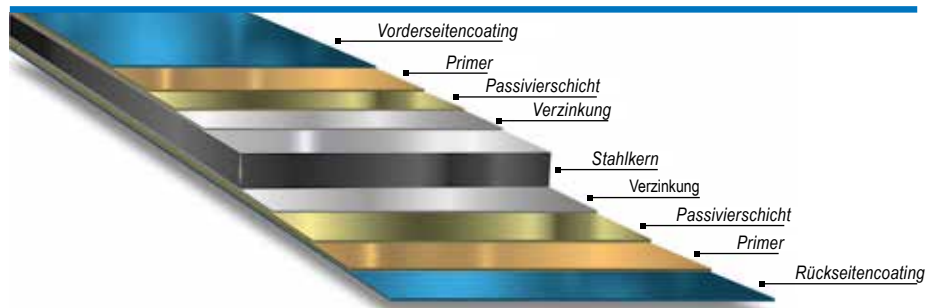

Aufpreise Klick-Profil / Komplett*

Art.-Nr.	Preis/€	Art.-Nr.	Preis/€	Art.-Nr.	Preis/€	Art.-Nr.	Preis/€	Art.-Nr.	Preis/€	Art.-Nr.	Preis/€
Wedel K	Wedel M	Wedel L	Walsrode K	Walsrode M	Walsrode L	Würzburg K	Würzburg M	Würzburg L	Meldorf K	Meldorf M	Meldorf L
88800026	2.599,99	88800027	3.299,99	88800028	3.999,99	88800032	3.699,99	88800034	4.199,99	88800035	5.299,99
Wismar K	Wismar M	Wismar L	Möln K	Möln M	Möln L						
88800029	3.199,99	88800030	3.799,99	88800031	4.599,99						
Malchow K	Malchow M	Malchow L									
88800039	2.699,99	88800040	3.399,99	88800041	4.099,99						
Minden K	Minden M	Minden L									
88800046	3.799,99	88800047	4.499,99	88800048	5.699,99						

* Komplettsatz inkl. Klick-Profil, Befestigungsprofil, Clips, Einhangprofil, Lüftungsfirst, Lüftungsprofil, Dichtungsband, Giebelprofil, Überlappungsbschrauben und Montageschrauben.

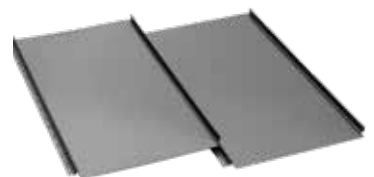

i Die jeweilige Carport-Konstruktion muss konstruktiv angepasst werden. Preis auf Anfrage.

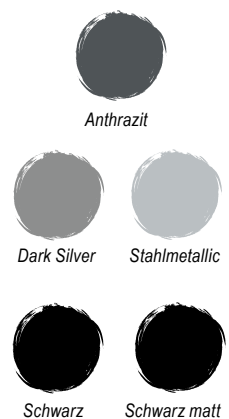

Das Klick-Dach lässt sich auf verschiedene Weise anwenden. Das Klick-Dach auch als Fassadenverkleidung. Preis auf Anfrage



DAS PFANNENPROFIL

„Topline 40“ ist eine profilierte Stahlplatte im klassischen Ziegeldesign. Eine leichte, widerstandsfähige und stabile Dachbekleidung mit einem harmonischen Profil und einer glatten wartungsarmen Oberfläche. Durch die patentierte Ziegelkante und den Eckenchnitt sind die Überlappungen der Platten am Objekt nicht wahrzunehmen. Die Montage ist einfach und der Abschluss an der Traufe harmonisch. Dieses dichte Pfannenprofil aus Qualitätsfeinblechstahl kann auf alle Dächer ab einer Neigung >14° montiert werden - eine dauerhafte und geeignete Lösung für die meisten Dächer. Auch für Renovierung : Dieses Pfannenprofil lässt sich problemlos z.B. auf ein Satteldach mit Pappbelag und Konterlattung montieren.

Technische Daten

- **Plattenstärke:** 0,50 mm
- **Gewicht pro m²:** ca. 5 kg = leichte Handhabung
- **Oberflächenbeschichtung:** Polyester
- **Dachneigung:** mind. > 14°

- **Farben / Standardtöne:** (Ziegelrot, Dunkelrot, Braun, Graphitgrau, Schwarz, Grün, Armygrün) + Farbsortiment auf Anfrage
- **Befestigung:** mit selbstbohrender Schraube
- **HBP Topcoat:** Preis auf Anfrage

Querschnitt

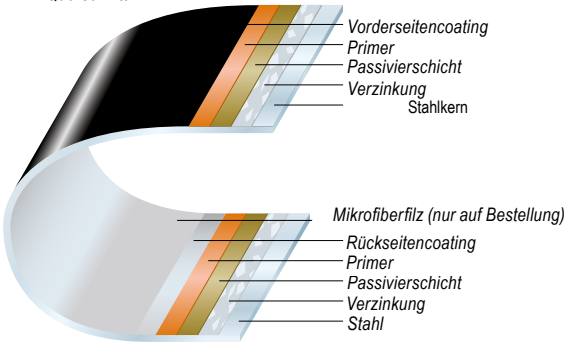

Aufpreise Pfannenprofil / Komplett*

Art.-Nr.	Preis/€	Art.-Nr.	Preis/€	Art.-Nr.	Preis/€	Art.-Nr.	Preis/€	Art.-Nr.	Preis/€
Wedel K		Wedel M		Wedel L		Walsrode K		Walsrode M	
89175411	1.199,99	89175413	1.999,99	89175415	2.199,99	89175611	1.699,99	89175613	2.199,99
						Würzburg K		Würzburg M	
89175511	1.399,99	89175513	1.999,99	89175515	2.299,99	89175711	1.999,99	89175713	2.499,99
						Meldorf K		Meldorf M	
89175011	1.299,99	89175013	1.599,99	89175015	1.899,99	89175111	1.599,99	89175113	1.999,99
						Mölln K		Mölln M	
89175211	1.799,99	89175213	2.399,99	89175215	2.799,99	89175311	2.099,99	89175313	2.599,99

* Komplettsatz inkl. Pfannenprofil Topline 40, Firsthaube, Giebelkappe, Eckprofil für Seitenanschluss sowie Schrauben (inkl. Torx).

i Die jeweilige Carport-Konstruktion muss konstruktiv angepasst werden. Preis auf Anfrage.





DACHRINNEN

„NW 125“ für Satteldach-Carports 22° und 30°

Eine Dachrinne soll viele Jahre ansehnlich bleiben und lange halten. So wie „Rainline“ - diese Qualitäts-Dachrinne ist in mehreren Schichten aufgebaut. Im Kern befindet sich feuerverzinkter Stahl, der von einer schützenden Zinkschicht, einer Lage Primer und einer widerstandsfähigen PVC-freien HBP Topcoat-Beschichtung geschützt wird.

Praktisch: „Rainline“ hat ein einzigartiges Klicksystem, das eine Montage ohne die Verwendung von Kleber, Lötungen oder Spezialwerkzeug ermöglicht – witterungsunabhängig montierbar bei Regen, Sonne oder Wind. „Rainline“-Dachrinnen sind in Stahlmetallic sowie in 12 verschiedenen Farben erhältlich. Setzen Sie damit bei Ihrem Carport den berühmten Punkt über das „i“.



Technische Daten

- **Profilstärke:** 0,6 mm
- **Breite:** 500 mm ± 3/0 mm
- **Profillänge:** Min. 1000 mm / Max. 8000 mm
- **Gewicht pro m²:** Ca. 6 kg

- **Lattenabstand:** Wird auf fester Unterlage mit Trennschicht oder Latten mit c-c 300 mm montiert
- **Mind. Dachneigung:** Unter 14° Dachneigung nicht empfohlen

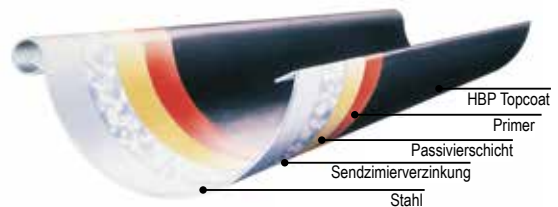

Aufpreise Dachrinne/Komplett* bis OKF

Art.-Nr.	Preis/€	Art.-Nr.	Preis/€	Art.-Nr.	Preis/€	Art.-Nr.	Preis/€	Art.-Nr.	Preis/€	Art.-Nr.	Preis/€	
Wedel K	999,99	Wedel M	1.199,99	Wedel L	1.299,99	Walsrode K	999,99	Walsrode M	1.199,99	Walsrode L	1.299,99	
89175412	999,99	89175414	1.199,99	89175416	1.299,99	89175612	999,99	89175614	1.199,99	89175616	1.299,99	
Wismar K	999,99	Wismar M	1.199,99	Wismar L	1.299,99	Würzburg K	999,99	Würzburg M	1.199,99	Würzburg L	1.299,99	
89175512	999,99	89175514	1.199,99	89175516	1.299,99	89175712	999,99	89175714	1.199,99	89175716	1.299,99	
Malchow K	999,99	Malchow M	1.199,99	Malchow L	1.299,99	Meldorf K	999,99	Meldorf M	1.199,99	Meldorf L	1.299,99	
89175012	999,99	89175014	1.199,99	89175016	1.299,99	89175112	999,99	89175114	1.199,99	89175116	1.299,99	
Minden K	999,99	Minden M	1.199,99	Minden L	1.299,99	Mölln K	999,99	Mölln M	1.199,99	Mölln L	1.299,99	
89175212	999,99	89175214	1.199,99	89175216	1.299,99	89175312	999,99	89175314	1.199,99	89175316	1.299,99	
Bergen	499,99	Borkum	699,99	Burg	699,99	Büsum	699,99	Gettorf	499,99	Glinde	699,99	
88800052	499,99	88800053	699,99	88800054	699,99	88800056	699,99	88800057	499,99	88800058	699,99	
Glücksburg	699,99	Grömitz	699,99	* Komplettsatz mit Rinne, Verbindungsstück, Konsolrinneneisen, Endstück, Rinnenablauf, Rohrschelle, Rohrbögen, Fallrohr, Fallrohrauslauf und Zwischenstück								
88800059	699,99	88800060	699,99									

Vorteile:

- stärkste Dachrinne auf dem Markt
- bis zu 10 Farben
- Bis zu 20 Jahren Garantie
- 40 % Montagezeit gespart
- Kein Lötten - kein Kleben
- 40 % Montagezeit gespart
- Komplettes Zubehör
- 50 Jahre Produkterfahrung
- Einfache Montage
- 3m oder 6m Längen
- Kurzfristige Lieferung
- Wetterunabhängige Montage



i Bei allen Flachdach-Konstruktion muss der entsprechende bausatz angepasst bzw geändert werden. Bei Flachdach-Carport-Modellen muß die Carport-Konstruktion angepasst werden (2x Gefällekeil oder Blende auf der Rückseite)

NEU

Extras-Dach

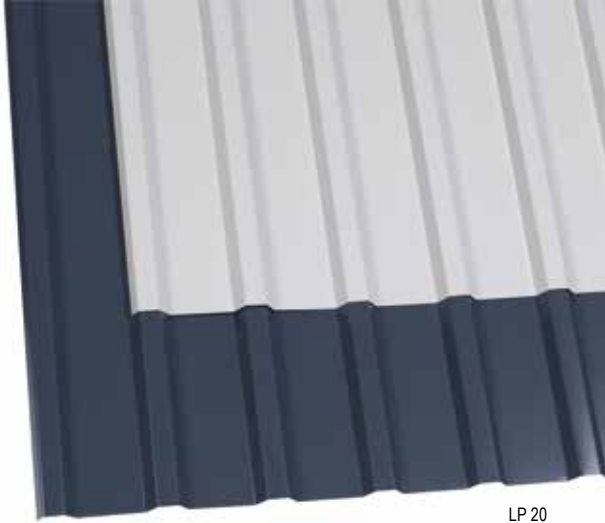

LP 20

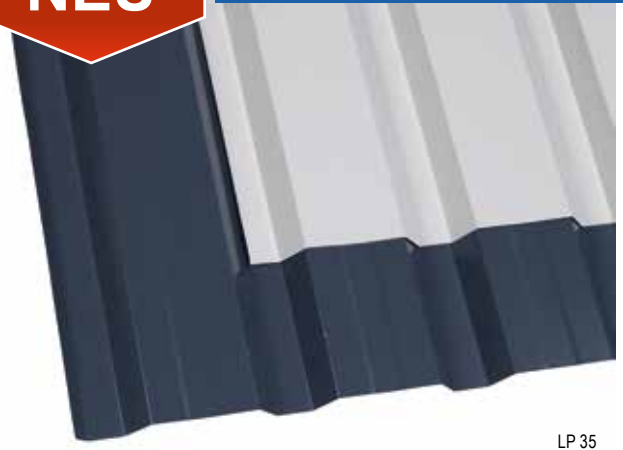

LP 35

STAHLPROFILE

Wenn es stahlstark und stilvoll sein soll

Hinsichtlich Formen, Farben und Oberflächen gibt es viele Möglichkeiten für Dach- und Fassadenverkleidungen. Wählen Sie zwischen den unterschiedlichen Profilen. Die vielen Gestaltungsmöglichkeiten erleichtern Ihnen die Auswahl für die optimale Lösung Ihres Bauvorhabens. HBP GreenCoat® ist die weltweit umweltfreundlichste Oberflächenbeschichtung.

Artikel/Abbildung	NEU	Stärke	Lieferlänge	Breite	Deckbreite	Art.-Nr.	Preis/qm €
LP 20 gegen Aufpreis ist es möglich die Plattenunterseite mit Filz zu beschichten – Kondenswasserschutz		0,5 mm	bis 12,50 m	1072 mm	1025 mm	90120104	49,99
LP 35 gegen Aufpreis ist es möglich die Plattenunterseite mit Filz zu beschichten – Kondenswasserschutz		0,5 mm	bis 12,50 m	1052 mm	1025 mm	91056000	59,99
Sinus		0,5 mm	bis 8,00 m	1086 mm	1066 mm	91056001	49,99

Polyesterbeschichtung

Polyesterbeschichtung

Polyesterbeschichtung



Verfügbare Farbtöne der Stahlplatten*

Klick		0,6 mm	bis 8,00 m		500 mm	91056002	69,99
--------------	--	--------	------------	--	--------	----------	--------------

HBP Topcoat

Verfügbare Farbtöne der Stahlplatten vom Klickdach*



Siegener Pfannenprofil		0,6 mm	bis 8,00 m		1100 mm	91056003	69,99
-------------------------------	--	--------	------------	--	---------	----------	--------------

HBP Topcoat

Verfügbare Farbtöne der Stahlplatten vom Siegener Pfannenprofil



*Polyesterbeschichtung.

Umfangreiches Zubehör lieferbar.

PFOSTENANKER



Stützfüße

Stützfüße zum Aufdübeln 8 x 80 x 400 mm für Pfosten 115 x 115 mm oder 135 x 135 mm Feuerverzinkt

Pfosten-Zubehör (B x T x H / mm)	verzinkt	Art.-Nr.	€/Stck.
Stützfüße	115 x 115 mm	88800010	189,99
	135 x 135 mm	88800011	199,99



H-Pfostenträger

verzinkt, für Fundamentmontage. und Fertigbeton-Sockelanker (auf Anfrage)

Pfosten-Zubehör (B x T x H / mm)	verzinkt	Art.-Nr.	€/Stck.
H-Pfostenanker, 8 x 80 x 800*, verzinkte Ausführung, zum Einbetonieren, für bestimmte statische Belastungen	115 mm	91040155	45,99
	135 mm	91040157	48,99
Betonsockelanker			
H-Anker, 8 x 80 x 800*	115 mm	95010042	109,99
H-Anker, 8 x 80 x 800*	135 mm	95010044	119,99

*Dimensionierung siehe Statik



CMR Stützenfuß / CMS Stützenfuß

verzinkt, zum Einbetonieren, für statisch besonders belastete Carports, verstellbar

Pfosten-Zubehör (B x T x H / mm)	verzinkt	Art.-Nr.	€/Stck.
CMR Stützenfuß, verzinkte Ausführung zum Einbetonieren		91040164	299,99
CMS Stützenfuß, verzinkte Ausführung zum Einbetonieren		91040264	169,99



H-Pfostenträger – Spezial verzinkt, überpflasterbar

Pfosten-Zubehör (B x T x H / mm)	verzinkt	Art.-Nr.	€/Stck.
H-Pfostenträger – Spezial, verzinkte Ausführung, überpflasterbar	115 mm	89165887	119,99
	135 mm	89165888	129,99

Alle Pfostenanker ohne Schrauben-Befestigungs-Material geliefert

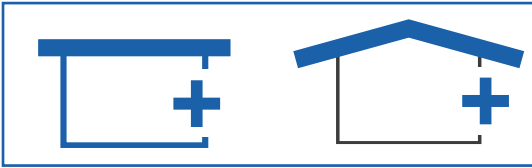

EXTRAS FÜR FLACHDÄCHER UND SATTELDÄCHER

EINE GROSSE VIELFALT AN EXTRAS

Keine Frage: Wer Liebe und Herz in die Gestaltung seines Hauses steckt, sucht auch einen Carport, der sich ideal einfügt – entweder dezent und zurückhaltend, oder als markantes Gebäude, als echter Hingucker mit attraktivem Aussehen. Und warum dann nicht direkt in die Offensive gehen und mit Extras und Zubehör den Carport zum echten Hingucker machen?

EXTRAS FÜR FLACHDÄCHER

Abdeckbleche

Lackierte Abdeckbleche für Verwitterungsschutz und schöne Optik. Rot und Anthrazit als Standardfarbe.



Zubehör für alle Flachdächer	Einheit	Art.-Nr.	€/Preis
Abdeckblech 30 x 98 x 3.000 mm	lfdm.	89194545	16,99



Zubehör für alle Flachdächer Waldblende	Einheit	Art.-Nr.	€/Preis
Pfannenblende, einreihig* (o. Abb.) ohne Pfannen	lfdm. Blende	89194630	ohne Aufpreis
Pfannenblende, einreihig* mit Pfannen	lfdm. Blende	89194631	
Pfannenblende, zweireihig* (o. Abb.) ohne Pfannen	lfdm. Blende	89194632	
Pfannenblende, zweireihig* mit Pfannen	lfdm. Blende	89194633	

*der Preis versteht sich als Aufpreis zur Standard-Waldblende

Preise auf Anfrage

Walblendern

Mit einer Reihe Benders Palema-Dachsteinen. Set inkl. First- und Grat-Endsteinen sowie Walmglocken. Höhere Waldblende mit zwei Reihen Dachsteinen.



Ortgangsteine die edlere Gestaltung der Carport-Giebel. Anzahl und Ausstichlängen sind im Set berücksichtigt.

EXTRAS FÜR SATTELDÄCHER

Ortgangsteine für Satteldächer*	Einheit	Art.-Nr.	Preis/€
Wedel Ausstichlänge 110 mm	pro Bausatz	89194510	
Wismar (nur bei 10er Format) Ausstichlänge 110 mm, bauseits anpassen	pro Bausatz	89194511	
Walsrode Ausstichlänge 110 mm	pro Bausatz	89194512	
Würzburg Ausstichlänge 110 mm	pro Bausatz	89194513	
Malchow Ausstichlänge 88 mm	pro Bausatz	89194514	
Meldorf Ausstichlänge 110 mm	pro Bausatz	89194515	
Minden Ausstichlänge 110 mm	pro Bausatz	89194516	
Mölln Ausstichlänge 110 mm	pro Bausatz	89194517	

Preise auf Anfrage



Giebelluke

Zier-Giebelluke für 30°-Satteldächer (inkl. verzinktem Beschlag).

Giebelluke für 30°-Satteldächer	Art.-Nr.	€/Stck.
Giebelluke für 30°-Dachneigung, mit Stichbogen	89194530	499,99

Weitere
Bedachungsplatten
finden sie in unserem
„Kunststoffe für
Dach & Wand“
Katalog oder unter
www.joda.de



Mehr Sommersonne: Ohne großen Aufwand lässt sich Ihr Haus um einen großen Terrassen-Raum erweitern.
Abbildung zeigt Sondermodell mit Hohlkammerplatten & Kupferblende. Extra: Innenliegende Dachrinne



Das Terrassendach mit Profilplatten schafft Extraplatz –
ideal als geschützter Treffpunkt zum Essen und Plaudern



Passt genau! An ihre Terrasse angepasste Dach-Lösungen realisiert Joda® gerne.
Bitte fragen Sie Ihren Fachberater

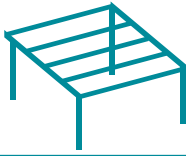

TERRASSENDÄCHER

Fangen Sie die Sonne ein

Ab jetzt können Sie die sommerlichen Tage besser genießen! Mit einer Terrassenüberdachung wird die warme Jahreszeit sogar noch ein Stück verlängert – eine solide, attraktive und zugleich preiswertere Alternative zum Wintergarten. Die transparenten Lichtplatten isolieren und halten es abends ein bisschen wärmer als im Garten, Topfpflanze & Co. können hier besser geschützt überwintern. Das Joda® Bausatz-Programm: Vier Breiten und drei Tiefen, freitragend mit Massivholz konstruiert. Die Joda® Terrassendächer passen in jedes Garten-Ambiente.



EXTRAS? MACHEN WIR!

Willkommen auf Ihrer Terrasse der Extraklasse. Gestalten Sie mehr Wohnraum auf einfache Art und Weise – mit einem individuell nach Maß gefertigten Fertig-Bausatz. Egal ob Sie eine Konstruktion nur mit Dach oder Varianten mit Brüstungen und Seitenwänden wählen: Genießen Sie den Sommer nach eigenen Ideen. Ihr Joda® Fachberater hilft bei Fragen gerne weiter.

WICHTIG!

Die massive Holzkonstruktion ist statisch selbsttragend und kann daher an jede Hauswand montiert werden, ohne deren Tragfähigkeit einzuschränken. Die Dächer sind für eine Schneelast von 125 kg/m² ausgelegt. Höhere Lasten auf Anfrage.

H-Pfostenanker sind nicht im Lieferumfang enthalten. Aus der Zubehörliste (siehe Seite 90) können Sie diese mitbestellen.



Sonderanfertigung, aufgrund geringer Traufhöhe bauseits mit Dachanschluss

LIEFERUMFANG

Konstruktion mit Profilplatten

1 Pfosten

gehobelt und gefast, 115 x 115 mm stark, 3.000 mm lang.
Ergänzende H-Pfostenanker (8 x 80 x 800 mm)

2 Sattelbalken und Pfetten

massiv und großzügig dimensioniert. Für eine einfache Montage bereits ausgeklinkt

3 Wandanschluss-Profil

in das System integrierte Profile machen das Dach dicht und bilden eine optische Einheit

4 Rinne

braune PVC-Halbrund-Regenrinne zum Klemmen. Systeme aus Kupfer, Stahl oder Zink auf Anfrage

5 Fallrohr

der Wasserablauf erfolgt über ein Fallrohr (PVC-braun) - Entwässerung erfolgt bis Oberkante Erdreich bzw. Pflasterfläche

6 Profilplatte

Polycarbonat-Trapez-Profil 76/18, klar, glatt, 0,8 mm stark

7 Stirnbretter

24 x 115 mm

8 Zubehörpaket

allgemeine Montageanleitung, Zeichnung und Fundamentplan

Terrassendach mit Profilplatten im Explosions-Detail.

- 0,8 mm starke, klare Polycarbonat-Profilplatten (76/18 mm)
- mit speziellen Profilplatten für einen dichten Wandanschluss
- Befestigung mit Spezialschrauben und Abstandshaltern
- Bretter für einen sauberen Abschluss an den Stirnseiten
- Kopfbänder können aus dem Zubehör mitbestellt werden (für Statik aber nicht notwendig)
- Wandanschluß
- Abstandhalter
- Spenglerschrauben

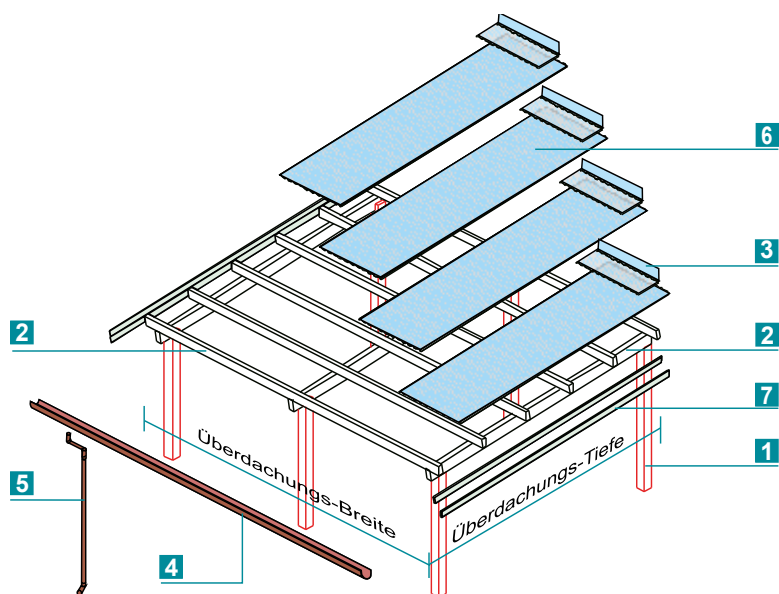

EXTRAS

Extras wie Pfostenanker finden Sie ab Seite 90.



Mehr zum Thema Profilplatten u.ä. finden Sie in unserem Katalog KUNSTSTOFFE FÜR DACH & WAND



NICHT VERGESSEN!

H-Pfostenanker bzw. CMR oder CMS Stützenfuß, für besonders hohe statische Beanspruchung.

WEITERE EXTRAS?

Ihr Joda®Fachberater hilft Ihnen gerne weiter. Fachhändler finden Sie auch unter www.joda.de



Terrassendach Classic-Serie mit Profilplatten

GESAMTHÖHE:

ca. 238 - 270 cm
(bei 300 cm Tiefe)

ca. 240 - 277 cm
(bei 350 cm Tiefe)

ca. 244 - 287 cm
(bei 400 cm Tiefe)

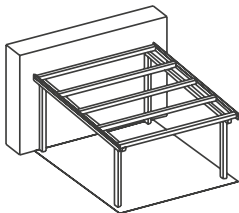

HOLZARTEN	Classic Kiefer KDI				Natur Lärche			
	318 cm breit		420 cm breit		318 cm breit		420 cm breit	
► Breite	Art.-Nr.	Preis/€	Art.-Nr.	Preis/€	Art.-Nr.	Preis/€	Art.-Nr.	Preis/€
Tiefe								
300 cm tief	89210105	1.899,99	89210110	2.199,99	89210505	2.299,99	89210510	2.699,99
350 cm tief	-	-	89210115	2.499,99	-	-	89210515	2.999,99
400 cm tief	-	-	89210120	2.599,99	-	-	89210520	3.099,99

Ohne Pfostenanker, empfohlene H-Pfostenträger: 8 x 80 x 800 mm (Seite 90).

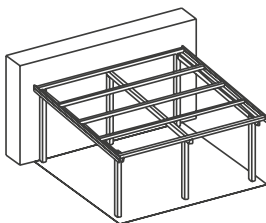

HOLZARTEN	Classic Kiefer KDI				Natur Lärche			
	522 cm breit		624 cm breit		522 cm breit		624 cm breit	
► Breite	Art.-Nr.	Preis/€	Art.-Nr.	Preis/€	Art.-Nr.	Preis/€	Art.-Nr.	Preis/€
Tiefe								
300 cm tief	89210125	2.299,99	89210140	2.599,99	89210525	2.699,99	89210540	3.099,99
350 cm tief	89210130	2.399,99	89210145	2.799,99	89210530	2.899,99	89210545	3.329,99
400 cm tief	89210135	2.699,99	89210150	3.099,99	89210535	3.099,99	89210550	3.599,99

Ohne Pfostenanker, empfohlene H-Pfostenträger: 8 x 80 x 800 mm (Seite 90).

LIEFERUMFANG

Konstruktion mit Hohlkammer-Platten

1 Pfosten

gehobelt und gefast, 115 x 115 mm stark, 3.000 mm lang.
Ergänzende H-Pfostenanker (8 x 80 x 800 mm)

2 Sattelbalken und Pfetten

massiv und großzügig dimensioniert. Für eine einfache Montage bereits ausgeklinkt

3 Längskopfband

massive Längskopfbänder geben extra Halt. Auch hier gilt: alle Hölzer sind vorgefertigt

4 Wandanschluss-Profil

aus Aluminium, dichten das Hohlkammerplatten-Dach ab.
Passend hierzu: die Alu-Kantenabdeckungen

5 Verlegungsprofil

verbindendes Zubehör aus Aluminium für die transparenten Lichtplatten

6 Rinne

braune PVC-Halbrund-Regenrinne zum Klemmen. Systeme aus Kupfer, Stahl oder Zink auf Anfrage

7 Fallrohr

der Wasserablauf erfolgt über ein Fallrohr PVC-braun - Entwässerung erfolgt bis Oberkante Erdreich bzw. Pflasterfläche

8 Stegplatte

Polycarbonat 16 mm klar

9 Zubehörpaket

allgemeine Montageanleitung, Zeichnung und Fundamentplan

Terrassendach mit Hohlkammerplatten im Explosions-Detail.

- extrem hohe Schlagfestigkeit (Ballwurf- und Hagelsicher nach DIN 18032)
- hohe Witterungsbeständigkeit
- ausgezeichnete Isolierung
- Kopfbänder (als statische Aussteifung)
- Stegdoppelplatten Polycarbonat 16 mm
- Randprofile A2
- Mittelprofile A2
- Rippenunterlegeband
- Aluklebeband 1 x mit Vlies
- Aluklebeband 1 x ohne Vlies
- Alukantenschutz
- Wandanschlussprofil
- Halte-Abschlusswinkel
- Zierklemmdeckel
- Spezialschrauben-Satz

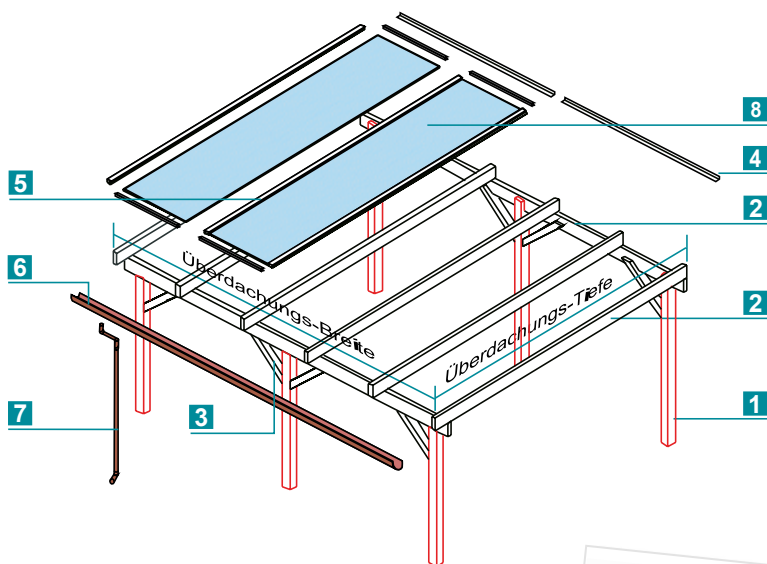

EXTRAS

Extras wie Pfostenanker finden Sie ab Seite 90.



Mehr zum Thema Profilplatten u.ä. finden Sie in unserem Katalog KUNSTSTOFFE FÜR DACH & WAND



NICHT VERGESSEN!

H-Pfostenanker bzw. CMR oder CMS Stützenfuß, für besonders hohe statische Beanspruchung.

WEITERE EXTRAS?

Ihr Joda®Fachberater hilft Ihnen gerne weiter. Fachhändler finden Sie auch unter www.joda.de

TERRASSENDACH MIT POLYCARBONAT-STEGLATTEN

· Unterkante Sattelbalken: 205 cm

Terrassendach Select-Serie mit Hohlkammerplatten, SM

GESAMTHÖHE:

ca. 238 - 264 cm
(bei 300 cm Tiefe)

ca. 240 - 271 cm
(bei 350 cm Tiefe)

ca. 244 - 279 cm
(bei 400 cm Tiefe)

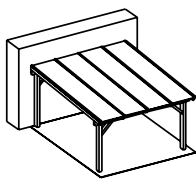

HOLZARTEN	Master Fichte-KVH		Perfect Fichte-Leimh.		Select Fichte-Leimh.	
	Breite	Tiefe	Breite	Tiefe	Breite	Tiefe
306 cm breit	406 cm breit	306 cm breit	406 cm breit	306 cm breit	406 cm breit	
Art.-Nr.	Preis/€	Art.-Nr.	Preis/€	Art.-Nr.	Preis/€	Art.-Nr. Preis/€
300 cm tief	89212501 2.199,99	89212502 2.499,99	89213001 2.699,99	89213002 3.099,99	89214001 2.799,99	89214002 4.199,99
350 cm tief	- -	89212503 2.699,99	- -	89213003 3.399,99	- -	89214003 4.499,99
400 cm tief	- -	89212504 2.599,99	- -	89213004 3.299,99	- -	89214004 4.599,99

Ohne Pfostenanker, empfohlene H-Pfostenträger: 8 x 80 x 800 mm (Seite 90).

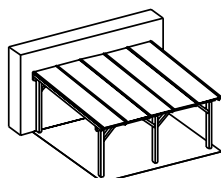

HOLZARTEN	Master Fichte-KVH		Perfect Fichte-Leimh.		Select Fichte-Leimh.	
	Breite	Tiefe	Breite	Tiefe	Breite	Tiefe
507 cm breit	607 cm breit	507 cm breit	607 cm breit	507 cm breit	607 cm breit	
Art.-Nr.	Preis/€	Art.-Nr.	Preis/€	Art.-Nr.	Preis/€	Art.-Nr. Preis/€
300 cm tief	89212505 2.899,99	89212506 3.299,99	89213005 3.699,99	89213006 4.099,99	89214005 4.899,99	89214006 5.299,99
350 cm tief	89212507 3.199,99	89212508 3.599,99	89213007 4.099,99	89213008 4.499,99	89214007 5.399,99	89214008 5.799,99
400 cm tief	89212509 3.499,99	89212510 3.899,99	89213009 4.399,99	89213010 4.999,99	89214009 5.499,99	89214010 6.399,99

Ohne Pfostenanker, empfohlene H-Pfostenträger: 8 x 80 x 800 mm (Seite 90).



Foto: Fotoatelier Braune



SONDERANFERTIGUNG »VfB-LÜBECK-FANMEILE«

» Die neue „Fanmeile“ am Fuße der Sparkassen-Tribüne, geplant, gebaut und montiert durch Joda®, ist ein echter Hingucker in unserem Stadion und ein toller Mehrwert für unsere Fans. Ein klasse Ergebnis! Vielen Dank! «



Sven Theißen

Marketing und Vertrieb – VfB Lübeck



Ob „VfB-Lübeck-Fanmeile“, „Joda®-Erlebniswald-Pavillon“ oder andere Sonderbauten. Bei Joda ist fast alles möglich, ganz individuell. Bauliche Herausforderungen sehen wir sportlich und finden gemeinsam mit Ihnen gute Lösungen.

Joda® – vielseitig, innovativ und flexibel.

»Der HanseBelt e.V. steht für eine moderne Unternehmenskultur, die hanseatische und skandinavische Denkweisen verbindet und den Menschen in den Mittelpunkt stellt. Unsere Mitgliedsunternehmen sind Ideen- und Impulsgeber für eine fortschrittliche wie lebenswerte Region – sie übernehmen ganz bewusst Verantwortung für die regionale Entwicklung und leisten einen wichtigen Beitrag zur Realisierung der neuen europäischen Zukunftssache Hamburg-Kopenhagen.«
Joda® unterstützt diese Ziele aktiv.

HanseBelt
Wir haben alles zum Glück



Dr. phil. Astrid Bednarski

Vorstandsvorsitzende des HanseBelt e. V.

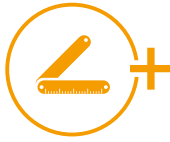

**INDIVIDUELLE
ANFERTIGUNGEN**
Erlaubt ist, was gefällt!



MIT HANDWERK UND IDEEN

Joda® baut massiv und individuell

Nordisch, massiv, naturbelassen. Mit dem bewährten Material und Verbindungsprinzip lässt sich überaus natürlich und zeitgemäß gestalten. Joda® Techniker entwerfen mit Ihnen nach Ihren Wünschen, denn Joda® fertigt auch auftragsbezogen. Mit besonderen Ausstattungsdetails oder anspruchsvollen Formen? Viele kleine traditionelle und handwerkliche Details lassen ein echtes Qualitätsprodukt nach Maß entstehen. Die traditionell handwerkliche Fertigung, professionelle Konstrukteure und die Erfahrung aus über 25 Jahren lässt Ihnen und Joda® den kreativen Spielraum für ganz eigene Lösungen.



Unser eigenes 5-köpfiges Montage-Team sorgt für eine fachgerechte Umsetzung

**INDIVIDUELLE CARPORT UND HÄUSER
SONDERANFERTIGUNGEN
GEPLANT UND UMGESETZT DURACH JODA®**



Individuelle Brücken durch Joda® geplant und umgesetzt

DIE JODA® CARPORTS NACH IHREN WÜNSCHEN



Carports sind so verschieden, wie die Wünsche der Menschen, die darin parken wollen. Deswegen fertigen wir neben den Systemlösungen auch Ihren Stellplatz individuell nach Maß – passend zu jedem Stil und Geschmack. Sie stellen sich eine ausgefallene Dach- oder Blendenform vor, einen ungewöhnlichen Grundriss oder eine Besonderheit in der Gestaltung? Joda® fertigt individuelle Carports in den von Ihnen gewünschten Größen. Sie bestimmen Grundriss, Form und Ausführung. Joda® bietet Ihnen kreative Möglichkeiten – daraus können auch ganz andere Ideen entstehen.

WIR FERTIGEN FÜR SIE ZUM BEISPIEL

Mit der Erfahrung von Joda® können Sie sorglos bauen – ganz individuell.

- Winkel-Carports
- Flach-/Satteldachkombination
- Satteldach mit traufseitiger Einfahrt
- Walmdach-Carports
- Fachwerkkonstruktionen
- Reihenanlagen
- Wandanbau
- Schrägausführungen und Sonderhöhen
(z. B. für Wohnmobile, Pferdeanhänger, Boote ...)
- Leimholzkonstruktionen mit verschiedenen Pfostenstärken
- Carports mit erhöhter Schnee- und Windlast



DIE JODA® HÄUSER NACH IHREN WÜNSCHEN

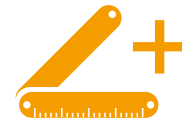

Joda® Techniker entwerfen mit Ihnen Ihr Wunschdomizil, denn Joda® fertigt auch auftragsbezogen. Mit besonderen Ausstattungsdetails oder anspruchsvollen Formen? Oder Sie wählen aus den vielen Basistypen der Blockbohlenbauweise und ergänzen nach eigenem Gusto. Egal ob Sie nur zusätzliche Fenster benötigen, einen kleinen Anbau oder sogar eine ganz eigene Hausform wünschen: In jedem Fall wird es ein Gartenhäuschen mit wohliger Atmosphäre.

WIR FERTIGEN FÜR SIE ZUM BEISPIEL

Von einfach bis exklusiv –
erlaubt ist was gefällt

- Ständerbauweise - Häuser
- Blockbohlen - Häuser
- Elementbauweise - Häuser
- Pavillon
- Exklusiv - Häuser
- Saunen
- Brücken
- Kiosk





„Nautic* 30/30“ in Weiß/Anthrazit mit 100 cm breitem Schleppdach - eine Variante mit viel Stauraum (Abb. kann farblich zum gelieferten Bausatz abweichen) – Unterschlag bauseits behandelt



Pavillon „Monaco Typ 1“ – (Foto zeigt Farb-Gestaltungsbeispiel)



Blockhaus Modell „Lodge“ – bauseits farbbehandelt



Sauna mit Rundeinstieg



JODA® HÄUSER

Erfüllen Sie sich den Traum vom Gartenhaus mit den Qualitäts-Bausätzen

Oasen im Alltag – Ferien-Freizeithäuser aus nordischer Blockbohle verlängern den Sommer.

Den eigenen Garten entspannt zu genießen ist eine Kunst. Die hier präsentierten Ideen schaffen dafür Platzreserven. Gestalten Sie sich Ihre eigene private grüne Welt aus Holz. Die Joda® Gartenhäuser sollen dazu beitragen, diesen wertvollen Raum für Sie noch attraktiver zu machen. Alle Häuser sind mit hochwertigem Material, sicher und passgenau konstruiert.

Joda® präsentiert Ihnen Gartenideen aus massiven nordischen Fichtenholz. Ideal als Platz für „Schaufel & Co.“, als Arbeitsplatz des Hobbygärtners oder auch als privates Domizil im Grünen.



Die **5 Jahre Garantie** auf Material und Konstruktion der Blockbohlenhäuser geben Ihnen immer die Sicherheit der richtigen Entscheidung.

Lassen Sie sich von der Auswahl an Hausformen inspirieren.

INHALT

Joda Häusertypen	104
Die Qualität	105
Das Joda Holz	105
Ständerbauweise	106 - 117
Blockbohlenhäuser	118 - 145
Extras	146 - 151
Elementhäuser	152 - 159
Pavillon	160 - 165
Exclusive Ferienhäuser	166 - 177
Saunen	178 - 191
Farbe/Holzschutz	192 - 197
Info	198 - 207

Alle Maße in diesem Kapitel sind ca. Angaben. Für alle Abb. gilt: Zubehör und Deko nicht im Lieferumfang enthalten.

HÄUSERTYPEN – DAS JODA® SYSTEM

Jeder Mensch ist einzigartig.

Warum sollte es Ihr Gartenhaus also nicht auch sein.

Wir bieten Ihnen verschiedene Hausformen für jeden

Geschmack. Joda® macht, was Sie wünschen.

Wählen Sie zwischen praktischer Elementbauweise oder massiver Blockbohlen-Bauweise

STÄNDERBAUWEISE

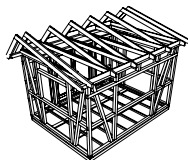

- als Sommersitz, Arbeitsplatz, Freizeit-Hobby-Haus oder Werkstatt • stabiles Holz-Ständerwerk/Konstruktion
- inkl. Massivholzfußboden und imprägnierter Unterkonstruktion • Türen mit PZ-Einsteckschloss, Profilylinder und Standard-Drückergarnitur
- Scheiben aus Echtglas • unterschiedliche Fassadenhüllen • Sonderanfertigungen möglich

BLOCKBOHLEN



28 mm

45 mm



Nordische Fichte*
naturbelassen

- als Sommersitz, Gäste- oder Gartenhaus • solide Blockbohlen, 28 oder 45 mm mit Nut und Feder • Scheiben aus Echtglas
- inklusive Fußboden (Fichtendielen) • Massivholztüren mit Aufdoppelung, dreifach Türbändern und PZ-Schloss • Sonderanfertigungen möglich

ELEMENTBAUWEISE

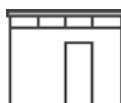

Wandelemente



Nordische Fichte*
naturbelassen



Kiefer kesseldruck-
imprägniert



farbige

*auch farbbehandelt: Varianten siehe ab Seite 175

- als Gerätehaus oder überdachte Stellfläche • vorgefertigte Wände • leichte Montage • Softline-Profile ca. 20 mm
- Scheiben aus bruchsicherem Kunstglas • Türen mit Kastenschloss • Massivholzdach • Sonderanfertigungen sind nicht möglich

PAVILLON



28 mm

- offen oder geschlossen • aus hochwertigem Nadelholz • Scheiben aus Echtglas
- Geschlossener Pavillon:** • starke Blockbohlen (28 mm) • Elementbauweise • inklusive Fußboden (Fichtendielen) • Sonderanfertigungen möglich

EXCLUSIV



70 mm

90 mm

- als Ferien-, Gäste- oder Gartenhaus • starke Blockbohlen, 70 oder 90 mm mit Nut und Feder • Dreh-Kipp-Fenster mit Iso-Glas
- Massivholztüren, echte Tischlerkonstruktion • inklusive Fußboden (Fichtendielen) • winterfest (optional) • Sonderanfertigungen möglich

JODA® HÄUSER

Mit den Qualitäts-Bausätzen von Joda® können Sie sich Ihren Traum vom Gartenhaus erfüllen. Was Sie erwarten können?

Jedes Haus erhalten Sie als Komplett-Paket – garantiert passgenau.

Für eine zügige Montage finden Sie alles im Detail exakt vorgefertigt.

Neben vielen Standardtypen passen sich die Joda® Gartenhäuser durch unterschiedliche Maße den jeweiligen Gartengegebenheiten an.

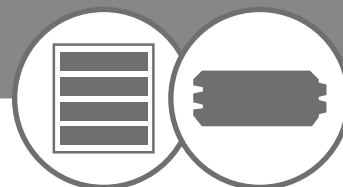

DIE JODA GARANTIE – AUF NUMMER SICHER

Joda® baut mit System in echter Handwerkerqualität



Bei Joda® gilt: Alles sehr solide, geplant und konstruiert. Unsere Häuser erhalten Sie in Element-, Holzständer- oder Blockbohlenbauweise. Auf die Blockbohlen- und Holz-Ständbauweise geben wir 5 Jahre Garantie. Das versteht Joda® unter traditioneller Handwerkerqualität. Joda® Holzhäuser sind hochwertige Naturprodukte aus ausgesuchtem nordischen Nadelholz. Der Umwelt zuliebe verwenden wir fast nur Hölzer aus nachhaltiger Forstwirtschaft. Unsere strengen Qualitätsnormen (mit internen Prüf- und Gütebedingungen) streben nach optimaler Qualität eines jeden Joda® Blockbohlenhaus. Mit einer

fünfjährigen Garantie auf Konstruktion, Funktionsbeschläge und Verarbeitung untermauert Joda® diesen Anspruch zusätzlich, und gibt Ihnen mehr Sicherheit. Innerhalb der fünf Garantie-Jahre werden alle berechtigten Beanstandungen wie nachweisliche Material- und Verarbeitungsfehler (ausgenommen Farbanstriche) zum Zeitpunkt der Lieferung behoben, sofern die Häuser mit gebrauchstüblicher Beanspruchung und Pflege genutzt wurden. Versprochen!

Tragende Bauteile werden unter Berücksichtigung Ihrer örtlichen Gegebenheiten (z. B. Schneelasten) als Sondermodell individuell dimensioniert. Massive Hölzer, eine ausgewogene Optik, umlaufende Blenden und gehobelte Sichtflächen mit gefasteten Kanten sind Joda® Standard! Bei uns sind Sonder-Statiken möglich (45 mm, 70 mm und 90 mm Blockbohlen), informieren Sie sich über unseren Bauantrag-Service.

QUALITÄT UND MASSANFERTIGUNG

Holz, Technik und Ideen

Joda® garantiert eine gezielte Auswahl von hochwertigen Materialien und Rohstoffen, eine fachgerechte Weiterverarbeitung und einwandfreie, zuverlässige Funktion der Produkte. Tradition gefertigt. Mit viel Liebe zum Detail wird bestes Holz zu stabilen Qualitätshäusern verarbeitet. Blockbohlenhäuser zeichnen sich durch eine hohe Passgenauigkeit aus.

Wir bieten eine extra „Chalet-Fräsung“ für Blockbohlen Häuser an (4-fach Fräsung mit Eckversatz).

DAS JODA® HOLZ

Joda® verarbeitet stets Holz aus nachhaltiger Forstwirtschaft. Ein naturgewachsenes, sympathisches Material mit einer einzigartig positiven Ökobilanz. Holz ist ein Rohstoff der Natur. Im Gegensatz zu industriell gefertigten Werkstoffen ist es nicht gleichförmig und jedes Stück ein Unikat. Wir nutzen es seit eh und je als Baustoff: Holz. Das dies so ist, hat jede Menge guter Gründe. Der Rohstoff Holz hat hervorragende Eigenschaften – nicht nur in Bezug auf Verarbeitung, Belastbarkeit und Elastizität. Holz wächst ständig nach, es ist ein ökologisches Material, das begeistert. Aber was Holz letztlich so sympathisch macht, ist die Optik und die Ausstrahlung von Wärme und Gemütlichkeit.

Durch den natürlichen Wachstumsprozess wird jedes Stück Holz ein Unikat. Merkmale wie Farbnuancen oder Äste unterstreichen die Lebendigkeit und Originalität des warmen Naturmaterials.

Bestes Nordisches Holz wächst langsam und ist deshalb besonders hart und belastbar. Diese Eigenschaften nutzen wir für die Wände unserer Häuser. Alle Blockbohlen bestehen aus 100 % nordischer Fichte und bieten Ihnen optimale Stabilität. Mit der Elementbauweise bieten wir Ihnen alternativ zur nordischen Fichte auch Wandelemente aus Kiefer kesseldruck-imprägniert (KDI) an. Sie haben die Wahl, wir garantieren Ihnen gute Qualität.

Nordisches Holz: langsam gewachsen • nachhaltig produziert

HOLZ-STÄNDER BAUWEISE

Zum Wohlfühlen hält Joda® Schmuckstücke für Ihren Garten bereit. Diese modernen Gartenhäuser sind die perfekte Wahl für alle, die sich dem Charme eines Holzhäuschens nicht entziehen können. In Holzhäusern rücken Sie der Natur ein Stück näher.



JODA® GARANTIE

Solide und sicher konstruiert. Darauf geben wir Ihnen 5 Jahre Garantie.

MODERNE GARTENHÄUSER IN STÄNDERBAUWEISE Arbeiten im Grünen

Individuelle Gartenhäuser in Holz-Ständerbauweise. Hier finden Sie eine gelungene Architektur für Ihren Rückzugsort, Privat-Spa oder einen ungestörten Platz zum Arbeiten in Ihrem Garten. Solide Ständerbauweise in traditionellem Zimmermannsabbund. Unterschiedliche Profile für die Fassadenhülle lassen keine Wünsche offen. Massivholzfußboden auf imprägnierter Unterkonstruktion, sowie Echtglaselemente statt PVC.

Durch die Ständerbauweise besteht die Möglichkeit, das Sie bauseits nachträglich Wände und Decken von Innen verkleiden und dazwischen eine Dämmung einbringen können (Dampfbremse nicht vergessen).



DIE PREMIUM-AUSSTATTUNG FÜR JODA® HÄUSER

- Beständig und solide – hochwertiges Ständerwerk in nordischer Fichte (KVH = Konstruktionsvollholz/NSI = nicht sichtbarer Bereich) naturbelassen
- Gute Passgenauigkeit des Ständerbauwerks
- Türen und Fenster mit Echtglas.
- Hervorragende Standfestigkeit, dank der Ständerbauweise
- Bausatz mit 5 Jahren Garantie

INHALT

Infos zum Komplett-Paket	107
Häuser Ständerbauweise / Vorgefertigte Wände	108- 117
Joda®color – Farbe/Holzschutz	192 - 197

Alle Maße in diesem Kapitel sind ca. Angaben. Für alle Abb. gilt: Zubehör und Deko nicht im Lieferumfang enthalten.



Montage-Service
ab Seite 198



Lieferumfang
ab Seite 107



Individuell
ab Seite 101



Farben/Holzschutz
ab Seite 192



KOMPLETT-PAKET IN HOLZ-STÄNDERBAUWEISE

Die Joda® Ständerbauweise im Fokus

- 1 Dach aus ca. 18 mm Nut- und Federbretter (Kombischalung) naturbelassen
- 2 Stabile Dachpfetten je nach Hausausführung in unterschiedlicher Stärke bzw. Dimensionen
- 3 Bitumen-Dachbelag als Ersteindeckung – eine zweite Lage Dachpappe oder Bitumen-Schindeln ist zwingend erforderlich, bei Pult- oder Flachdächern empfehlen wir eine Eindeckung mit langjähriger EPDM-Folie (Aufpreis). Bitumen-Schindeln (Paketanzahl siehe Grundrisszeichnung) als Zubehör erhältlich
- 4 Massivholzfußboden aus 18 mm starken naturbelassenen Nut- Federbrettern (Kombischalung) sowie einer imprägnierten Unterkonstruktion
- 5 Einzel- oder Doppeltüren mit PZ-Einsteckschloss inkl. Profilzylinder und Standard-Drückergarnitur. Dreh-Kipp oder feststehende Fensterelemente in Echtglas

- 6 Stabiles Ständerbauwerk aus nordischer Fichte-Konstruktions-Holz (KVH = Konstruktionsvollholz NSI = nicht sichtbarer Bereich) naturbelassen
- 7 Unterschiedliche Profile für die Fassadenhülle

HINWEIS

Die Häuser werden ohne Dachrinnen-Entwässerungsmaterial geliefert. Eine Dachrinne wird von Joda® dringend empfohlen.

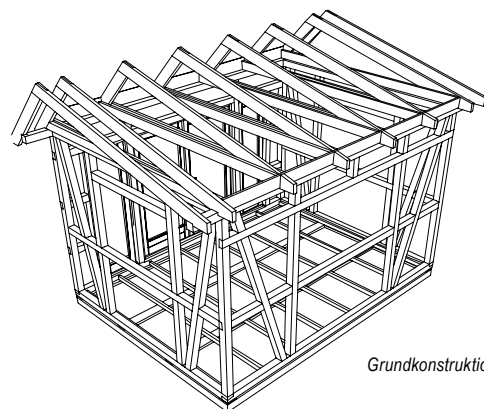

Grundkonstruktion 4 x 3 m



Skyline, 4 x 3 m – bauseits farbbehandelt – Gestaltungsbeispiel



Skyline, 3 x 3 m – bauseits farbbehandelt



Skyline, 5 x 3 m – naturbelassen

Unser exklusiver Top Produktvorteil:

- ★ Herstellung im traditionellen Zimmermanns-Abbund

SKYLINE

mit asymmetrischem Satteldach

Technische Daten

- **Wandhöhe:** 2,38 m - **Firsthöhe:** 3,15 m
- **Wände:** vorgefertigtes Holz-Ständerwerk aus 90 x 90 mm Fichte-Konstruktionsholz, Außenwandverkleidung aus 22 x 150 mm Lärche-Konstruktionsholz als Boden-Deckelschalung (andere vertikale Profile optional möglich)
- **Fußboden:** umlaufende kesseldruckimprägnierte Schwelle ca. 35 x 135 mm; Holzfußboden, bestehend aus zusätzlichen Schwellen, kesseldruckimprägnierten Zwischenriegeln ca. 38 x 58 mm und 18 mm Fichte-Kombischalung
- **Dach:** asymmetrisches Satteldach (13,4° / 45° vorn), bestehend aus zimmermannsmäßig abgebundenen Fichte-Gebindehölzern (Sparren: 45 x 145 mm, Doppelzangen: 40 x 120 mm), Dachbretter: 18 mm Fichte-Kombischalung, allseitig gehobelt und einseitig gefast
- **Eindeckung:** Bitumendachpappe als einlagige Ersteindeckung
- **Tür:** Doppeltür aus Fichte-Massivholz, Einbaumaß ca. 180 x 190 cm, Gehflügel DIN links, voll verglast mit Echtglas, inkl. PZ-Schloss und Standard-Drückergarnitur
- **Lichtbänder:** (wenn vorhanden): aus Fichte-Massivholz; Einbaumaß ca. 56 x 190 cm, voll verglast mit Echtglas, ohne Öffnungsfunktion
- **Zusatzelemente:** an den im Grundriß markierten Stellen ist das Fachwerk für den Einbau zusätzlicher Fenster vorgerichtet, die Sie optional mitbestellen können (siehe Seite 171) (*) Fenster F31, ca. 133 x 90 Einbaumaß; Doppelflügel; Dreh-Kipp mit Echtverglasung (**) Fenster F11, ca. 69 x 90 Einbaumaß; Einfachflügel; Dreh-Kipp mit Echtverglasung
- **Dämmung:** durch die Fachwerkkonstruktion besteht die Möglichkeit, dass Sie nachträglich Wände und Decke von innen verkleiden und dazwischen eine Dämmung einbringen können (Dampfsperffolie nicht vergessen!)

	Art.-Nr.	Preis/€	Art.-Nr.	Preis/€	Art.-Nr.	Preis/€
SKYLINE						
		300 x 300 cm		400 x 300 cm		500 x 300 cm
mit Boden-Deckelschalung	89404000	6.499,99	89404001	7.499,99	89404002	8.899,99
ohne Boden-Deckelschalung	89404004	4.899,99	89404005	6.199,99	89404006	7.499,99

	Art.-Nr.	Preis/€	Art.-Nr.	Preis/€	Art.-Nr.	Preis/€
AUFWERTUNG						
		300 x 300 cm		400 x 300 cm		500 x 300 cm
Klick-Dach	88819210	1.899,99	88819211	2.199,99	88819212	2.499,99
Stahl-Zinkrinne	88819207	899,99	88819208	999,99	88819209	1.099,99

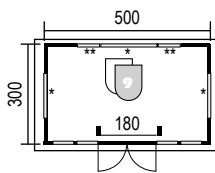
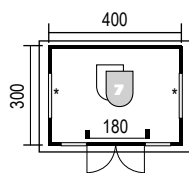
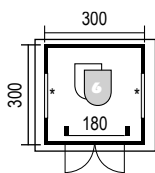

Sockelmaß: 300 x 300 cm
Dachaußenmaß: 373 x 348 cm
 Gesamthöhe: 3.150 mm
 Dachfläche: 14,20 m²
 Umbauer Raum: 26,910 m³

Sockelmaß: 400 x 300 cm
Dachaußenmaß: 473 x 348 cm
 Gesamthöhe: 3.150 mm
 Dachfläche: 18,00 m²
 Umbauer Raum: 35,690 m³

Sockelmaß: 500 x 300 cm
Dachaußenmaß: 573 x 348 cm
 Gesamthöhe: 3.150 mm
 Dachfläche: 21,83 m²
 Umbauer Raum: 44,420 m³



Gegen Aufpreis Klick-Dach & Stahlzinkrinne



NEU

JETZT NEU AB 2024
 Blockhäuser farblich geliefert
(nordische Deckfarbe oder Lasierende RAL Farbtöne)
Preis auf Anfrage!



Greenbox 300 x 300 cm, naturbelassen

Unser exklusiver Top Produktvorteil:

★ Herstellung im traditionellen Zimmermanns-Abbund

GREENBOX – geradlinig und modern

Technische Daten

- **Wandhöhe:** vorne 2,51 m hinten 2,48 m
- **Wände:** vorgefertigtes Holz-Ständerwerk aus 90 x 90 mm Fichten-Konstruktionsholz, Außenverkleidung aus 22 x 150 mm Lärche Konstruktionsholz als Boden-Deckelschalung (andere Profile optional möglich)
- **Fußboden:** kesseldruckimprägnierte Unterkonstruktion, Massivholzfußboden aus ca. 18 x 121 mm naturbelassener Kombischalung
- **Dach:** Massivholzdach aus naturbelassenen Nut- und Federbretter 18 x 121 mm Kombischalung incl. Aufkantung, Dach vorgerichtet für ein Standard-Gründach (Bausatz ohne Gründach-Bausatz und Dachgully/Ablauf geliefert)
- **Tür:** Doppeltür aus Fichte-Massivholz, Einbaumaß ca. 180 x 190 cm, Gehfügel DIN links, voll verglast mit Echtglas, inkl. PZ-Einsteckschloß und Standard-Drückergarnitur
- **Lichtbänder:** aus Fichte-Massivholz, Einbaumaß ca. 56 x 190 cm voll verglast mit Echtglas ohne Öffnungsfunktion
- **Dämmung:** durch die Fachwerkkonstruktion besteht die Möglichkeit, dass Sie nachträglich Wände und Decke (von Innen) verkleiden und dazwischen eine Dämmung einbringen können (Dampfbremse nicht vergessen)

	NEU	Art.-Nr.	Preis/€	Art.-Nr.	Preis/€	Art.-Nr.	Preis/€
		300 x 300 cm		400 x 300 cm		500 x 300 cm	
GREENBOX		88819213	7.899,99	88819214	8.899,99	88819215	10.699,99
Gründachbausatz		88819216	1.399,99	88819217	1.599,99	88819218	1.899,99

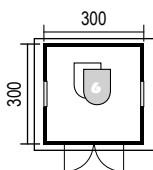

Sockelmaß: 300 x 300 cm
Dachaußenmaß: 373 x 373 cm
 Gesamthöhe: 2820 mm
 Dachfläche: 13,91 m²
 Umbauter Raum: 26,130 m³
 Dachneigung: 0,54°

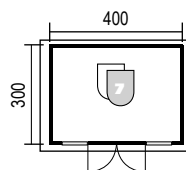

Sockelmaß: 400 x 300 cm
Dachaußenmaß: 473 x 373 cm
 Gesamthöhe: 2820 mm
 Dachfläche: 17,64 m²
 Umbauter Raum: 35,599 m³
 Dachneigung: 0,54°

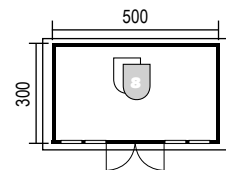

Sockelmaß: 500 x 300 cm
Dachaußenmaß: 573 x 373 cm
 Gesamthöhe: 2820 mm
 Dachfläche: 21,37 m²
 Umbauter Raum: 44,307 m³
 Dachneigung: 0,54°

JETZT NEU AB 2024
 Blockhäuser farblich geliefert
 (nordische Deckfarbe oder Lasierende RAL Farbtöne)
 Preis auf Anfrage!



„Malmö“ – ein althergebrachtes Walmdach-Haus in gezapfter Ständerbauweise (bauseits farbbehandelt)

MALMÖ – ein Sommerhaus

Unser exklusiver Top Produktvorteil:

★ Herstellung im traditionellen Zimmermanns-Abbund

Technische Daten

- **Seitenwandhöhe:** 2.147 mm - **Dachneigung:** 30°
- **Fußboden:** 18 mm starke Kombischalung, allseitig gehobelt und einseitig gefast, auf kesseldruckimprägnierter Unterkonstruktion
- **Dach:** Massivholzdach 18 mm starke Kombischalung, allseitig gehobelt und einseitig gefast

- **Fenster:** 6 x F 31, Einbaumaß ca. 133 x 90 cm
- **Eindeckung:** 1x Lage Bitumendachpappe zur Ersteindeckung
- **Tür:** 1x T 21-4, Einbaumaß ca. 180 x 190 cm, inkl. Schloss und Standard-Drückergarnitur

	Art.-Nr.	Preis / €
MALMÖ		
Fichte Natur	88304057	7.999,99

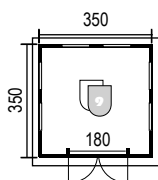

Sockelmaß: 350 x 350 cm
 Firsthöhe: 3.522 mm
 Dachfläche: 27,00 m²
 Umbauter Raum: 34,040 m³



Gestaltungsbeispiel

JETZT NEU AB 2024
Blockhäuser farblich geliefert
(nordische Deckfarbe oder Lasierende RAL Farbtöne)
Preis auf Anfrage!



„Rantum“ – in Ständerbauweise (bauseits farbbehandelt)

RANTUM – die stilvolle individuelle Lösung für Ihren Garten

Technische Daten

- **Gesamthöhe:** 256,9 cm
- **Wandhöhe:** 243 cm
- **Wandelemente:** vorgefertigte Wandelemente 97 x 197 cm mit Doppelrhombusprofil Fichte naturbelassen
- **Fenster:** Oberlichtbänder rundumlaufend

- **Fußboden:** 22,5 mm Nut und Feder Bretter auf 38/145 mm Unterkonstruktion
- **Dach:** Pfetten 60/160 und OSB Platten 22 mm rundumlaufende Holzblende
- **Tür:** Doppeltür Vollglas, T81 140 x 190 cm
- **Eindeckung:** EPDM Folie 1,5 mm stark

	Art.-Nr.	Preis /€
RANTUM		
Fichte Master 30/20	88800025	5.999,99
Fichte Master 30/30	88800024	6.999,99

Unser exklusiver Top Produktvorteil:
 ★ Herstellung im traditionellen Zimmermanns-Abbund

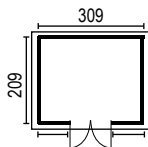

Sockelmaß: 309 x 209 cm
Gesamthöhe: 256,9 cm
Dachfläche: 7,87 m²
Umbauter Raum: 16,590 m³

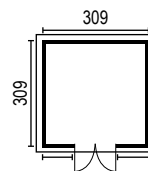

Sockelmaß: 309 x 309 cm
Gesamthöhe: 256,9 cm
Dachfläche: 11,38 m²
Umbauter Raum: 23,500 m³



Montage-Service
ab Seite 198



Lieferumfang
ab Seite 107



Individuell
ab Seite 101



Farben/Holzschutz
ab Seite 192



Linz, 43/32 – Gestaltungsbeispiel



Linz, 32/32 – Gestaltungsbeispiel

JETZT NEU AB 2024
 Blockhäuser farblich geliefert
(nordische Deckfarbe oder Lasierende RAL Farbtöne)
Preis auf Anfrage!



Linz, 53/43 – Gestaltungsbeispiel

LINZ – Flachdach EPDM-Folie –

Unser exklusiver Top Produktvorteil:

★ Herstellung im traditionellen Zimmermanns-Abbund

Technische Daten

Bausatz in Elementbauweise.

Alle Elemente sind im Systemraster und untereinander kombinierbar. Die Anordnung kann frei gewählt werden. Optional zu den im Grundbausatz enthaltenen Elementen, können auch andere Elemente im Austausch gewählt werden (siehe hierzu Elementvarianten).
 Beplankt mit ca. 20 mm Softline Rundkanten- Profilbrettern Fichte naturbelassen – alternativ kesseldruckimprägnierter oder europäische Lärche. Informationen auf Seite 116

Wandelemente:

(Rasterbreite 1020 mm fix, bzw. halbe oder doppelte Elemente)
 Rahmen aus 60 x 60 mm Nordische Fichte KVH/NSI, beplankt mit 20 mm Softline Rundkanten- Profilbrettern in Lärche oder alternativ Nordische Fichte bzw. Kiefer kesseldruckimprägniert.

Fußboden:

Unterkonstruktion aus kesseldruckimprägnierten Bodenriegeln ca. 35 x 135 mm mit daraufliegenden kesseldruckimprägnierten Zwischenriegeln ca. 38 x 58 mm. Fußbodiendielen aus 18 x 121 mm Fichte Nut- u. Federbrettern.

Dach:

Flachdach mit innen liegenden Rähmpfetten und Sparren. Dachschalung aus 18 x 121 mm Fichte Nut- u. Federbrettern. Imprägnierte Dachaufkantung, Ausgleich- und Abdeckbrettern. Eindeckung mit EPDM-Dachbahn inkl. Regenablauf und Fallrohr. Optional: Stahl-Abdeckbleche in anthrazit beschichtet.

Bausatz inkl. Beschläge u. Befestigungsmittel, sowie Montageanleitung
 Alle Hölzer, bis auf den Fußbodenunterbau und die Dachaufkantung, werden technisch getrocknet, gehobelt und naturbelassen geliefert.

	Art.-Nr.	Preis/€	Art.-Nr.	Preis/€	Art.-Nr.	Preis/€	Art.-Nr.	Preis/€
LINZ	32/22		32/32		43/32		53/43	
Lärche Natur	88800019	7.499,99	88800020	8.399,99	88800021	10.299,99	88800023	13.699,99

Diese Modelle sind auch in Fichte naturbelassen und KDI erhältlich!

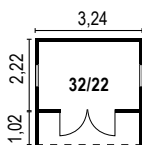

Sockelmaß: 324 x 222 cm
Dachaußenmaß: 324 x 324 cm
 Gesamthöhe: 2,66 m
 Dachfläche: 10,47 m²
 Umbauter Raum: 19,070 m³

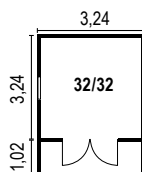

Sockelmaß: 324 x 324 cm
Dachaußenmaß: 324 x 426 cm
 Gesamthöhe: 2,66 m
 Dachfläche: 13,77 m²
 Umbauter Raum: 27,850 m³

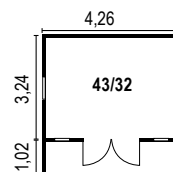

Sockelmaß: 426 x 324 cm
Dachaußenmaß: 426 x 426 cm
 Gesamthöhe: 2,66 m
 Dachfläche: 18,11 m²
 Umbauter Raum: 36,540 m³

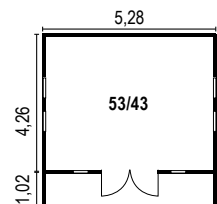

Sockelmaß: 528 x 427 cm
Dachaußenmaß: 528 x 528 cm
 Gesamthöhe: 2,66 mm
 Dachfläche: 27,84 m²
 Umbauter Raum: 59,73 m³

LINZ

Die Gestaltungsvielfalt dieses Hauses lässt keine Wünsche offen.

Stellen Sie sich Ihr eigenes Modell nach Ihren Wünschen individuell zusammen und tauschen Sie die Wände aus. (Preis auf Anfrage)
Tauschen Sie die entsprechenden Wandelemente bei Ihrer gewünschten Modell-Größe aus.

3x unterschiedliche Holzausführungen möglich.



Wandelemente Softline-Profilbretter



Vordachelement



Fensterelemente



Türelemente



Softline Rundkante
(Classic KDI)

Softline Rundkante
(Master)

Softline Rundkante
(Natur Lärche)

Ausführung Beplankung Holzausführung

HOLZARTEN		Softline Rundkante 19,5 x 96, Classic		Softline Rundkante 19,5 x 96, Master		Softline Rundkante 19,5 x 96, Natur	
Artikel		Art.-Nr.	Preis/€	Art.-Nr.	Preis/€	Art.-Nr.	Preis/€
102 x 250 cm	Grundelement	88800075	249,99	88800083	229,99	88800093	259,99
51 x 250 cm	Grundelement	88800076	199,99	88800084	189,99	88800094	199,99
102 x 250 cm	Vordachelement, links	88800077	299,99	88800085	299,99	88800095	299,99
102 x 250 cm	Vordachelement, rechts	88800078	299,99	88800086	299,99	88800096	299,99
102 x 250 cm	Fensterelement, Lodge	88800081	649,99	88800089	649,99	88800073	659,99
102 x 250 cm	Fensterelement, F11	88800082	289,99	88800090	279,99	88800074	299,99
204 x 250 cm	Doppeltür, Greena	88800079	899,99	88800087	889,99	88800071	899,99
102 x 250 cm	Türelement T11	88800080	559,99	88800088	559,99	88800072	559,99

MATERIAL		HPL, Anthrazit	
Artikel		Art.-Nr.	Preis/€
102 x 250 cm	Grundelement	88800091	499,99
51 x 250 cm	Grundelement	88800092	399,99



Wandelemente HPL-Platten

NEU

JETZT NEU AB 2024
Blockhäuser farblich geliefert
(nordische Deckfarbe oder Lasierende RAL Farbtöne)
Preis auf Anfrage!



Linz, 32/22 – Gestaltungsbeispiel

BLOCKBOHLEN- BAUWEISE

Zum Wohlfühlen hält Joda® Schmuckstücke für Ihren Garten bereit. Diese modernen Gartenhäuser sind die perfekte Wahl für alle, die sich dem Charme eines Holzhäuschens nicht entziehen können. In Holzhäusern rücken Sie der Natur ein Stück näher. Genießen Sie diese gemütliche Atmosphäre!

NORDISCHE FICHTE

Langsam gewachsen
und besonders stabil



10 Joda®-Qualitätsmerkmale:

- ★ Modernste CNC-gesteuerte Fertigung
- ★ Winddichte Spezial-Chalet-Fräsung jeder Bohle
- ★ Endbohlen extra an die Dachneigung angepasst
- ★ Dachpfetten umfäلت für perfekte Dichtigkeit
- ★ Feinjähiges nordisches Holz
- ★ Seitenwandhöhe mindestens 2,13 m
- ★ Speziell abgedeckte Systemwindsicherung
- ★ Echtglasfenster
- ★ Detaillierte Konstruktionszeichnungen in 3-D
- ★ Praktische Montageanleitung mit Pflegehinweis

MODERNE GARTENHÄUSER – Wohnen im Grünen –

Individuelle Traumhäuser oder kleine Raumwunder?

Hier finden Sie ein breites Programm mit Häusern für jeden Zweck: Komfortabel für's

Wochenende, geräumig für Gartengeräte, Platz für's Hobby und behaglich als Ferienhaus.

Mit den massiven, dicken Blockbohlen werden die Häuser in der traditionellen Holzstapel-

Bauweise gefertigt. Erfahrung über Jahrzehnte, Liebe zum Detail ergeben erstklassige Resultate.

Inklusive winddichter und regendichter Ecken, Echtglasfenster statt klarem PVC,

oder auch wirklich belastbaren Türbeschlägen:

Joda® Profis bauen für zufriedene Kunden, beherrschen ihr Handwerk und

die computergestützten Techniken.

DIE PREMIUM-AUSSTATTUNG FÜR JODA® HÄUSER

- Beständig und solide – hochwertiges nordisches Fichtenholz.
- Leichte Montage – beste Passgenauigkeit auch im Detail.
- Massivholz-Qualitäts-Türen und - Fenster mit Echtglas.
- Sicher winddicht – dank vierfach gefräster Eckverbindungen.
- Bausatz mit 5 Jahren Garantie – alles komplett und vorgefertigt.



INHALT

Infos zum Komplett-Paket	119
Häuser Blockbohlen-Bauweise	120 - 145
Bitumschindeln und Dachpappe	146
Fenster und Türen	148 - 150
Schleppdächer (Extra), Blockhausterrassen und Fensterläden	151
Bedachung und Entwässerung	82 - 91
Joda®color – Farbe/Holzschutz	192 - 197

Alle Maße in diesem Kapitel sind ca. Angaben. Für alle Abb. gilt: Zubehör und Deko nicht im Lieferumfang enthalten.



Montage-Service
ab Seite 198



Lieferumfang
ab Seite 119



Individuell
ab Seite 101



Farben/Holzschutz
ab Seite 192



Blockbohlenhaus „Villa“. Ausstattungsidee mit breiter Tür „T11“ (DIN links) und Terrasse, Schleppdach und Bitumen-Schindel-Dach (optional), Abb. zeigt 2,00 m Vordach auf Pfosten-Zangen-Konstruktion

KOMPLETT-PAKET IN BLOCKBOHLEN-BAUWEISE

Die Joda® Blockhausqualität im Fokus

- 1 Dach aus ca. 18 mm starker Kombischalung, allseitig gehobelt und einseitig gefast
- 2 Stabile Dach-Pfetten - mindestens 45 x 145 mm stark – werden im Giebeldurchbruch zur Abdichtung umfräst, letzte Seitenwandbohle passend zur Dachneigung angeschragt
- 3 Bitumen-Dachbelag für Sattel- und Pultdächer als Ersteindeckung – eine zweite Lage Dachpappe oder Bitumen-Schindeln sind zusätzlich erforderlich (wir empfehlen eine Eindeckung mit langjähriger EPDM-Folie gegen Aufpreis). Bitumen-Schindeln (Paketanzahl siehe Grundrisszeichnung) als Zubehör erhältlich
- 4 Schleppdach – eine von vielen Ausstattungs-Optionen
- 5 Fußboden aus ca. 18 mm starker Kombischalung, allseitig gehobelt und einseitig gefast
- 6 Langsam gewachsen!
Gehobeltes, naturbelassenes, nordisches Fichtenholz, 28 und 45 mm stark
- 7 Massivholztüren 40 mm Blattstärke, Echtverglasung, inkl. PZ-Schloss und Drückergarnitur, mit aufwändiger Aufdoppelung an der Außenseite. Alle Türen mit 3-fach Türbändern. Verglasung aus Echtglas, Einzeltür 90 x 190 cm, Doppeltür 180 x 190 cm. Jeweils 1/2 verglast mit vier Sprossenfeldern (Standard „T11“ bzw. „T21“) Fenster sind mit Dreh-Kipp-Beschlägen und aufgesetzten Sprossen ausgestattet. Einzelfenster 69 x 90 cm, Doppelfenster 133 x 90 cm
- 8 Wandbohlen 45 mm mit Doppelnut und -Feder inkl. Rund-um-Fräsung für extra stabile, wind- und wasserdichte Ecken (inkl. Windsicherung). Die hohe Passgenauigkeit der Bohlen garantiert eine lange Lebensdauer und eine hervorragende Optik
- 9 Zubehör: Terrasse – der Bodenbelag ist druckimprägniert (KDI). Höhe des naturbelassenen optionalen Geländers: 80 cm

28 mm

45 mm

HINWEIS

Die Häuser werden ohne Dachrinnen-Entwässerungsmaterial geliefert. Eine Dachrinne wird von Joda® dringend empfohlen.



Blockbohlenhaus „Helsinki“ – 22,40 m² – bauseits farbbehandelt

HELSINKI das Frontspießhaus

- **Seitenwandhöhe:** 2.147 mm - **Dachneigung:** 30°
 - **Fußboden:** 18 mm starke Kombischalung, allseitig gehobelt
 - **Dach:** Massivholzdach 18 mm starke Kombischalung, allseitig gehobelt und einseitig gefast
 - **Eindeckung:** 1x Lage Bitumendachpappe zur Ersteindeckung
 - **Tür:** 1x Doppeltür T21, Einbaumaß ca. 180 x 190 cm inkl. Schloss und Standard- Drückergarnitur; T11 bei kleinem Modell
- 45 mm
- **Frontfenster:** 2 x, Lodge Lichtband, Einbaumaß ca. 56 x 190 cm
 - **Fenster:** 2 x Doppelfenster F31, Einbaumaß ca. 133 x 90 cm, Dreh-Kipp, 2 x Einzelfenster F11 bei kleinem Modell, Einbaumaß ca. 69 x 90 cm, Dreh-Kipp
 - **Dachrinnen-Set optional:** PVC- Kunststoff braun bis Oberkante Fundament
 - **Bei BB 45 mm ist eine Isolierverglasung möglich, Infos ab Seite 148**

HELSINKI	Art.-Nr.	Preis/€	Art.-Nr.	Preis/€	Art.-Nr.	Preis/€
BB 45 mm	248 x 428 cm / Vorbau 120 cm		278 x 488 cm / Vorbau 120 cm		308 x 578 cm / Vorbau 150 cm	
Fichte Natur	89401090	10.399,99	89401089	12.399,99	89401088	13.999,99
Dachrinnen-Set	89170001	599,99	89170002	659,99	89170003	699,99

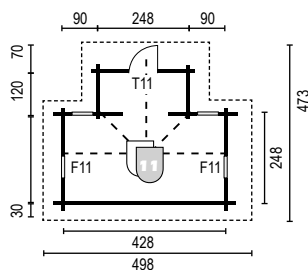

Sockelmaß: 248 x 428 cm
+ 248 x 120 cm
Grundfläche: 13,60 m²
Firsthöhe: 3.130 mm
Dachfläche: 23,98 m²
Umbauter Raum: 32,642 m³

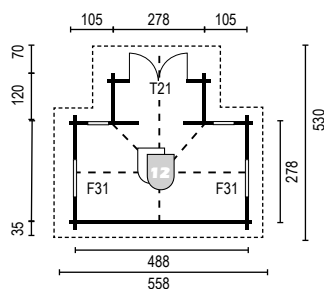

Sockelmaß: 278 x 488 cm
+ 278 x 120 cm
Grundfläche: 16,90 m²
Firsthöhe: 3.210 mm
Dachfläche: 28,65 m²
Umbauter Raum: 40,633 m³

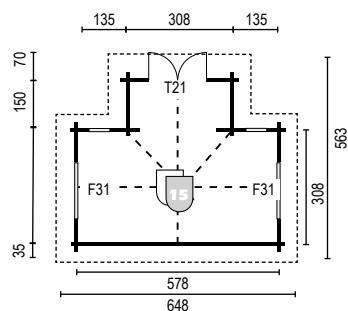

Sockelmaß: 308 x 578 cm
+ 308 x 150 cm
Grundfläche: 22,40 m²
Firsthöhe: 3.300 mm
Dachfläche: 36,36 m²
Umbauter Raum: 53,889 m³

JETZT NEU AB 2024
Blockhäuser farblich geliefert
(nordische Deckfarbe oder Lasierende RAL Farbtöne)
Preis auf Anfrage!



Blockbohlenhaus „Helsinki“ – 13,60 m² – bauseits farbbehandelt

10 Joda® - Qualitätsmerkmale:

- ★ Modernste CNC-gesteuerte Fertigung
- ★ Winddichte Spezial-Chalet-Fräsung jeder Bohle
- ★ Endbohlen extra an die Dachneigung angepasst
- ★ Dachpfetten umfäلت für perfekte Dichtigkeit
- ★ Feinjähriges nordisches Holz
- ★ Seitenwandhöhe mindestens 2,13 m
- ★ Speziell abgedeckte Systemwindsicherung
- ★ Echtglasfenster
- ★ Detaillierte Konstruktionszeichnungen in 3-D
- ★ Praktische Montageanleitung mit Pflegehinweis



Blockbohlenhaus „Helsinki“ – 16,90 m² – bauseits farbbehandelt

JETZT NEU AB 2024
Blockhäuser farblich geliefert
 (nordische Deckfarbe oder Lasierende RAL Farbtöne)
Preis auf Anfrage!



180 x 180cm



240 x 240cm



300 x 300 cm

„Schwedenhaus“ (390 x 390 cm) mit seiner teilbaren Klöntür und dem aufwendig gearbeiteten nostalgischen Giebel

SCHWEDENHAUS – mit „Klöntür“

- **Seitenwandhöhe:** 2.180 mm
- **Dachneigung:** 45°
- **Fußboden:** 18 mm starke Kombischalung, allseitig gehobelt und einseitig gefast, auf kesseldruckimprägnierter Unterkonstruktion
- **Dach:** Massivholzdach 18 mm starke Kombischalung, allseitig gehobelt und einseitig gefast

28 mm

- **Eindeckung:** 1x Lage Bitumendachpappe zur Ersteindeckung
- **Tür:** Klöntür, Einbaumaß ca. 87 x 190 cm
- **Fenster je nach Typ:** 1x Einzelfenster, Einbaumaß ca. 77 x 93 cm oder Doppelfenster, Einbaumaß ca. 150 x 93 cm
- **ECO-Bauweise:** Ecken bauseits geschraubt, keine „Verkämmung“
- **Dachrinnen-Set optional:** PVC- Kunststoff braun bis Oberkante Fundament

SCHWEDENHAUS	Art.-Nr.	Preis/€	Art.-Nr.	Preis/€	Art.-Nr.	Preis/€	Art.-Nr.	Preis/€
BB 28 mm	180 x 180 cm		240 x 240 cm		300 x 300 cm		390 x 390 cm	
Fichte Natur	83074144	3.099,99	83074145	4.699,99	83074146	5.599,99	83074147	7.199,99
Dachrinnen-Set	89170004	479,99	89170005	499,99	89170006	519,99	89170007	599,99

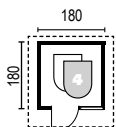

Sockelmaß: 180 x 180 cm
 Firsthöhe: 3.320 mm
 Dachfläche: 8,30 m²
 Umbauter Raum: 9,740 m³

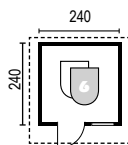

Sockelmaß: 240 x 240 cm
 Firsthöhe: 3.620 mm
 Dachfläche: 12,92 m²
 Umbauter Raum: 17,961 m³

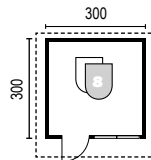

Sockelmaß: 300 x 300 cm
 Firsthöhe: 3.920 mm
 Dachfläche: 18,56 m²
 Umbauter Raum: 29,209 m³

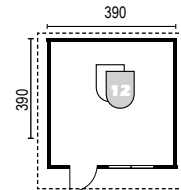

Sockelmaß: 390 x 390 cm
 Firsthöhe: 4.370 mm
 Dachfläche: 28,94 m²
 Umbauter Raum: 52,469 m³



Montage-Service
 ab Seite 198



Lieferumfang
 ab Seite 119



Individuell
 ab Seite 101



Farben/Holzschutz
 ab Seite 192

JETZT NEU AB 2024
Blockhäuser farblich geliefert
(nordische Deckfarbe oder Lasierende RAL Farbtöne)
Preis auf Anfrage!

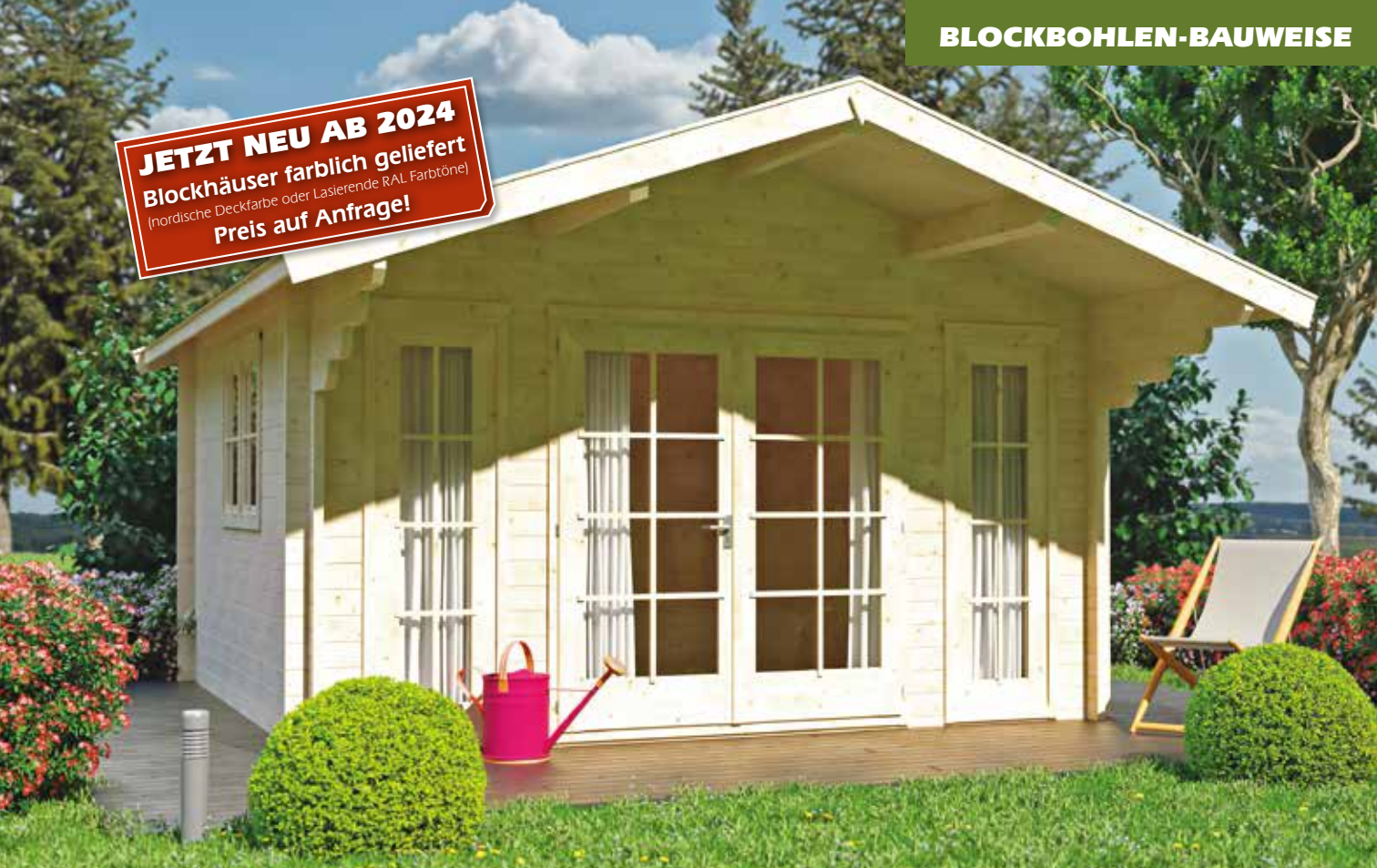

„Lodge“ - wo Licht und Natur sich treffen (Abb. zeigt noch naturbelassene Variante)

LODGE – das Partyhaus

- **Seitenwandhöhe:** 2.147 mm
- **Dachneigung:** 19°
- **Fußboden:** 18 mm starke Kombischalung, allseitig gehobelt und einseitig gefast, auf kesseldruckimprägnierter Unterkonstruktion
- **Dach:** Massivholzdach 18 mm starke Kombischalung, allseitig gehobelt und einseitig gefast
- **Eindeckung:** 1x Lage Bitumendachpappe zur Ersteindeckung

45 mm

- **Tür:** 1x Doppeltür, Einbaumaß ca. 160 x 190 cm inkl. Schloss und Standard-Drückergarnitur
- **Fenster:** 1x F 31, Lodge, Einbaumaß ca. 133 x 90 cm, Dreh-Kipp
- **Frontfenster:** 2x Lodge, Einbaumaß ca. 56 x 190 cm FIX
- **Dachrinnen-Set:** PVC- Kunststoff braun bis Oberkante Fundament
- **Dachrinnen-Set optional:** PVC- Kunststoff braun bis Oberkante Fundament
- **Bei BB 45 mm ist eine Isolierverglasung möglich, Infos ab Seite 148**

LODGE	Art.-Nr.	Preis/€
BB 45 mm		398 x 398 cm
Fichte Natur	89400009	7.899,99
Dachrinnen-Set	89170008	649,99

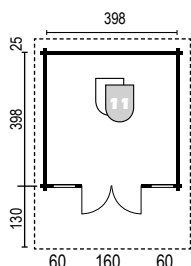

Sockelmaß: 398 x 398 cm
Firsthöhe: 2.868 mm
Dachfläche: 26,21 m²
Dachneigung: 19°
Umbauter Raum: 39,709 m³

10 Joda® - Qualitätsmerkmale:

- ★ Modernste CNC-gesteuerte Fertigung
- ★ Winddichte Spezial-Chalet-Fräsung jeder Bohle
- ★ Endbohlen extra an die Dachneigung angepasst
- ★ Dachpfetten umfäلت für perfekte Dichtigkeit
- ★ Feinjähriges nordisches Holz
- ★ Seitenwandhöhe mindestens 2,13 m
- ★ Speziell abgedeckte Systemwindsicherung
- ★ Echtholzfenster
- ★ Detaillierte Konstruktionszeichnungen in 3-D
- ★ Praktische Montageanleitung mit Pflegehinweis



PFLEGEN, SCHÜTZEN UND VERSCHÖNERN

Sonne, Regen und Temperaturwechsel! Holz ist der Witterung ausgesetzt und braucht Schutz zum Bewahren der ursprünglichen Ausstrahlung! Joda® empfiehlt das offenporige Wetterschutzöl sowie die feuchtigkeitsregulierenden Deckfarben aus dem Joda®color-Programm. Mehr zum Thema Farbe finden Sie ab Seite 192



JETZT NEU AB 2024
Blockhäuser farblich geliefert
(nordische Deckfarbe oder Lasierende RAL Farbtöne)
Preis auf Anfrage!



„Cottage“ hat Raum für Hobby und Gemütlichkeit (Abb. mit 70 cm tiefen Vordach)

COTTAGE – natürlich und massiv

- **Seitenwandhöhe:** 2.147 mm
 - **Dachneigung:** 19°
 - **Fußboden:** 18 mm starke Kombischalung, allseitig gehobelt und einseitig gefast, auf kesseldruckimprägnierter Unterkonstruktion
 - **Dach:** Massivholzdach 18 mm starke Kombischalung, allseitig gehobelt und einseitig gefast
- 28 mm

45 mm
- **Fenster:** 1x F 11, Einbaumaß ca. 69 x 90 cm
 - **Eindeckung:** 1x Lage Bitumendachpappe zur Ersteindeckung
 - **Tür:** 1x T 11-4, Einbaumaß ca. 90 x 190 cm inkl. Schloss und Standard-Drückergarnitur
 - **Dachrinnen-Set optional:** PVC- Kunststoff braun bis Oberkante Fundament
 - Bei BB 45 mm ist eine Isolierverglasung möglich, Infos ab Seite 148

COTTAGE	Art.-Nr.	Preis/€	Art.-Nr.	Preis/€	Art.-Nr.	Preis/€	Art.-Nr.	Preis/€
BB 28 mm		248 x 218 cm		248 x 248 cm		308 x 248 cm		308 x 308 cm
Fichte Natur	88150050	3.199,99	88150060	3.499,99	88150070	3.899,99	88150080	4.399,99
BB 45 mm		248 x 218 cm		248 x 248 cm		308 x 248 cm		308 x 308 cm
Fichte Natur	88150052	3.899,99	88150062	4.199,99	88150072	4.799,99	88150082	5.299,99
Dachrinnen-Set BB 28 mm/45 mm	89170009	519,99	89170010	539,99	89170011	539,99	89170012	599,99

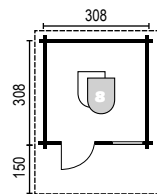
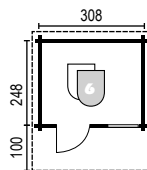
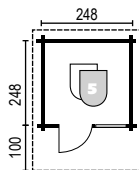
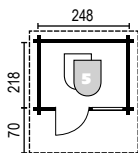

Sockelmaß: 248 x 218 cm
Vordach: 70 cm
Firsthöhe: 2.610 mm
Dachfläche: 9,89 m²
Umbauter Raum: 12,855 m³

Sockelmaß: 248 x 248 cm
Vordach: 100 cm
Firsthöhe: 2.610 mm
Dachfläche: 11,78 m²
Umbauter Raum: 14,624 m³

Sockelmaß: 308 x 248 cm
Vordach: 100 cm
Firsthöhe: 2.713 mm
Dachfläche: 14,40 m²
Umbauter Raum: 18,556 m³

Sockelmaß: 308 x 308 cm
Vordach: 150 cm
Firsthöhe: 2.713 mm
Dachfläche: 18,25 m²
Umbauter Raum: 23,046 m³

JETZT NEU AB 2024
Blockhäuser farblich geliefert
(nordische Deckfarbe oder Lasierende RAL Farbtöne)
Preis auf Anfrage!



„Landhaus“ – mit Joda®color Nordische Deckfarbe „Grau“ bauseits farbbehandelt– mit 100 cm tiefem Vordach

LANDHAUS – das Sommerquartier

- **Seitenwandhöhe:** 2.147 mm
 - **Dachneigung:** 19°
 - **Fußboden:** 18 mm starke Kombischalung, allseitig gehobelt und einseitig gefast, auf kesseldruckimprägnierter Unterkonstruktion
 - **Dach:** Massivholzdach 18 mm starke Kombischalung, allseitig gehobelt und einseitig gefast
- 28 mm

45 mm
- **Fenster:** 2x F 11, Einbaumaß ca. 69 x 90 cm
 - **Tür:** 1x T 11-4, Einbaumaß ca. 90 x 190 cm inkl. Schloss und Standard-Drückergarnitur
 - **Eindeckung:** 1x Lage Bitumendachpappe zur Ersteindeckung
 - **Dachrinnen-Set optional:** PVC- Kunststoff braun bis Oberkante Fundament
 - **Bei BB 45 mm ist eine Isolierverglasung möglich, Infos ab Seite 148**

LANDHAUS	Art.-Nr.	Preis/€	Art.-Nr.	Preis/€	Art.-Nr.	Preis/€
BB 28 mm		368 x 248 cm		368 x 308 cm		368 x 368 cm
Fichte Natur	88210010	4.399,99	88210020	4.999,99	88210030	5.299,99
BB 45 mm		368 x 248 cm		368 x 308 cm		368 x 368 cm
Fichte Natur	88210012	5.299,99	88210040	5.999,99	88210050	6.399,99
Dachrinnen-Set BB 28 mm/45 mm	89170013	539,99	89170014	599,99	89170015	649,99

Andere Größen und Ausführungen auf Anfrage möglich!

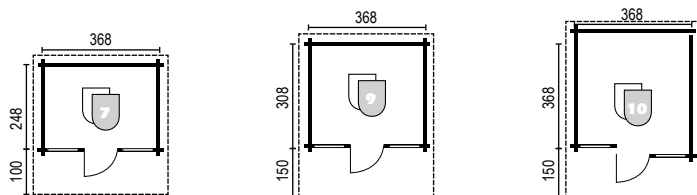

Sockelmaß: 368 x 248 cm
 Vordach: 100 cm
 Firsthöhe: 2.816 mm
 Dachfläche: 16,49 m²
 Umbauter Raum: 22,643 m³

Sockelmaß: 368 x 308 cm
 Vordach: 150 cm
 Firsthöhe: 2.816 mm
 Dachfläche: 21,35 m²
 Umbauter Raum: 28,121 m³

Sockelmaß: 368 x 368 cm
 Vordach: 150 cm
 Firsthöhe: 2.816 mm
 Dachfläche: 26,40 m²
 Umbauter Raum: 33,599 m³

EXTRA

Klappen Sie den Sommer auf! Schöne Ausstattungsidee für Ihr Landhaus: Traditionell anmutende Fensterläden. Sie schmücken und sind zugleich funktional: Von innen geschlossen verwehren sie unerwünschte Einblicke. Die handwerklichen Kassettenkonstruktionen aus nordischer Fichte erhalten Sie passend zu allen Fenstern. Mehr Infos siehe Seite 151.

JETZT NEU AB 2024
Blockhäuser farblich geliefert
 (nordische Deckfarbe oder Lasierende RAL Farbtöne)
Preis auf Anfrage!



„Villa“ – bauseits farbbehandelt – mit Vordach 100 cm

VILLA – Ankommen & Wohlfühlen

- **Seitenwandhöhe:** 2.147 mm
 - **Dachneigung:** 19°
 - **Fußboden:** 18 mm starke Kombischalung, allseitig gehobelt und einseitig gefast, auf kesseldruckimprägnierter Unterkonstruktion
 - **Dach:** Massivholzdach 18 mm starke Kombischalung, allseitig gehobelt und einseitig gefast
- 28 mm

45 mm
- **Fenster:** 1x F 31, Einbaumaß ca. 133 x 90 cm
 - **Eindeckung:** 1x Lage Bitumendachpappe zur Ersteindeckung
 - **Tür:** 1x T 11-4, Einbaumaß ca. 90 x 190 cm inkl. Schloss und Standard-Drückergarnitur
 - **Dachrinnen-Set optional:** PVC- Kunststoff braun bis Oberkante Fundament
 - **Bei BB 45 mm ist eine Isolierverglasung möglich, Infos ab Seite 148**

VILLA	Art.-Nr.	Preis/€	Art.-Nr.	Preis/€	Art.-Nr.	Preis/€	Art.-Nr.	Preis/€
BB 28 mm	368 x 248 cm		368 x 308 cm		368 x 368 cm		398 x 398 cm	
Fichte Natur	88190010	4.399,99	88190020	4.899,99	88190030	5.299,99	88190060	6.299,99
BB 45 mm	368 x 248 cm		368 x 308 cm		368 x 368 cm		398 x 398 cm	
Fichte Natur	88190012	5.299,99	88190040	5.899,99	88190050	6.399,99	88190062	7.499,99
Dachrinnen-Set BB 28 mm/45 mm	89170016	539,99	89170017	599,99	89170018	649,99	89170019	649,99

Andere Größen und Ausführungen auf Anfrage möglich!

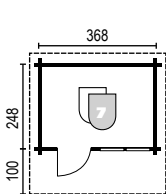

Sockelmaß: 368 x 248 cm
Vordach: 100 cm
Firsthöhe: 2.816 mm
Dachfläche: 16,49 m²
Umbauter Raum: 22,643 m³

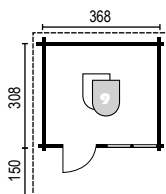

Sockelmaß: 368 x 308 cm
Vordach: 150 cm
Firsthöhe: 2.816 mm
Dachfläche: 21,35 m²
Umbauter Raum: 28,121 m³

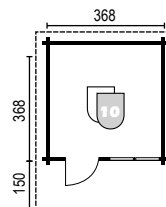

Sockelmaß: 368 x 368 cm
Vordach: 150 cm
Firsthöhe: 2.816 mm
Dachfläche: 24,00 m²
Umbauter Raum: 33,599 m³

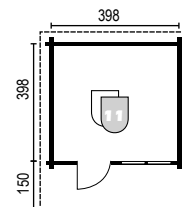

Sockelmaß: 398 x 398 cm
Vordach: 150 cm
Firsthöhe: 2.868 mm
Dachfläche: 27,15 m²
Umbauter Raum: 39,709 m³

JETZT NEU AB 2024
Blockhäuser farblich geliefert
(nordische Deckfarbe oder Lasierende RAL Farbtöne)
Preis auf Anfrage!



„Chalet“ mit 150 cm tiefem Vordach, Sonderausstattung Terrasse

CHALET – mein Lieblingsplatz

- **Seitenwandhöhe:** 2.147 mm
 - **Dachneigung:** 19°
 - **Fußboden:** 18 mm starke Kombischalung, allseitig gehobelt und einseitig gefast, auf kesseldruckimprägnierter Unterkonstruktion
 - **Dach:** Massivholzdach 18 mm starke Kombischalung, allseitig gehobelt und einseitig gefast
- 28 mm

45 mm
- **Eindeckung:** 1x Lage Bitumendachpappe zur Ersteindeckung
 - **Tür:** 1x T 21-4, Einbaumaß ca. 180 x 190 cm inkl. Schloss und Standard-Drückergarnitur
 - **Dachrinnen-Set optional:** PVC- Kunststoff braun bis Oberkante Fundament
 - **Bei BB 45 mm ist eine Isolierverglasung möglich, Infos ab Seite 148**

CHALET	Art.-Nr.	Preis/€	Art.-Nr.	Preis/€	Art.-Nr.	Preis/€	Art.-Nr.	Preis/€
BB 28 mm	308 x 218 cm		308 x 248 cm		308 x 308 cm		308 x 368 cm	
Fichte Natur	88170010	3.699,99	88170020	3.899,99	88170030	4.399,99	88170040	4.699,99
BB 45 mm	308 x 218 cm		308 x 248 cm		308 x 308 cm		308 x 368 cm	
Fichte Natur	88170012	4.499,99	88170022	4.799,99	88170050	5.299,99	88170060	5.799,99
Dachrinnen-Set BB 28 mm/45 mm	89170110	519,99	89170111	539,99	89170112	599,99	89170113	649,99

Andere Größen und Ausführungen auf Anfrage möglich!

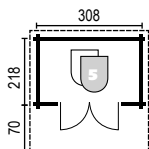

Sockelmaß: 308 x 218 cm
Vordach: 70 cm
Firsthöhe: 2.713 mm
Dachfläche: 11,89 m²
Umbauter Raum: 16,312 m³

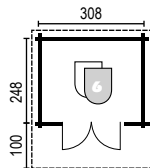

Sockelmaß: 308 x 248 cm
Vordach: 100 cm
Firsthöhe: 2.713 mm
Dachfläche: 14,40 m²
Umbauter Raum: 18,556 m³

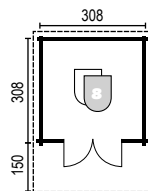

Sockelmaß: 308 x 308 cm
Vordach: 150 cm
Firsthöhe: 2.713 mm
Dachfläche: 18,25 m²
Umbauter Raum: 23,046 m³

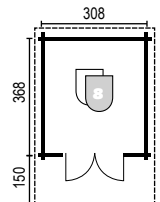

Sockelmaß: 308 x 368 cm
Vordach: 150 cm
Firsthöhe: 2.713 mm
Dachfläche: 20,52 m²
Umbauter Raum: 28,121 m³

JETZT NEU AB 2024
Blockhäuser farblich geliefert
(nordische Deckfarbe oder Lasierende RAL Farbtöne)
Preis auf Anfrage!



„398 x 218“ mit 70 cm tiefem Vordach (Tür DIN rechts, auf Anfrage).

CHALET PLUS – moderne Lebensart

- **Seitenwandhöhe:** 2.147 mm
 - **Dachneigung:** 19°
 - **Fußboden:** 18 mm starke Kombischalung, allseitig gehobelt und einseitig gefast, auf kesseldruckimprägnierter Unterkonstruktion
 - **Dach:** Massivholzdach 18 mm starke Kombischalung, allseitig gehobelt und einseitig gefast
 - **Eindeckung:** 1x Lage Bitumendachpappe zur Ersteindeckung
- 28 mm

45 mm
- **Eingangstür:** 1x T 21-4, Einbaumaß ca. 180 x 190 cm inkl. Schloss und Standard-Drückergarnitur
 - **Geräteraumtür:** 1x Doppelflügel-Schubentür, ca. 150 x 180 cm, „Z“ Türflügelrahmen, Kastenschloß
 - **Dachrinnen-Set optional:** PVC- Kunststoff braun bis Oberkante Fundament
 - **Bei BB 45 mm ist eine Isolierverglasung möglich, Infos ab Seite 148**

CHALET PLUS	Art.-Nr.	Preis/€	Art.-Nr.	Preis/€	Art.-Nr.	Preis/€	Art.-Nr.	Preis/€
BB 28 mm								
Fichte Natur	89211066	5.299,99	89211067	5.499,99	89211068	6.099,99	89211069	6.499,99
BB 45 mm								
Fichte Natur	89211070	6.099,99	89211071	6.599,99	89211072	7.299,99	89211073	7.799,99
Dachrinnen-Set BB 28 mm/45 mm	89170020	669,99	89170021	679,99	89170022	739,99	89170023	789,99

*DT T21 Doppeltür als Eingangstür.

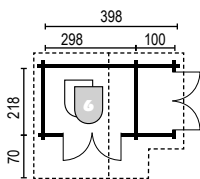

Sockelmaß: 398 x 218 cm
Vordach: 70 cm
Firsthöhe: 2.870 mm
Dachfläche: 14,33 m²
Umbauter Raum: 21,950 m³

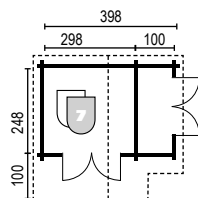

Sockelmaß: 398 x 248 cm
Vordach: 100 cm
Firsthöhe: 2.870 mm
Dachfläche: 16,85 m²
Umbauter Raum: 24,970 m³

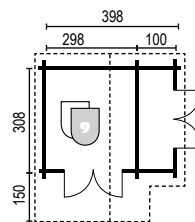

Sockelmaß: 398 x 308 cm
Vordach: 150 cm
Firsthöhe: 2.870 mm
Dachfläche: 21,56 m²
Umbauter Raum: 31,010 m³

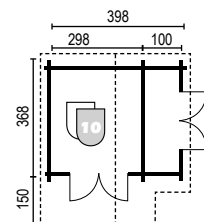

Sockelmaß: 398 x 368 cm
Vordach: 150 cm
Firsthöhe: 2.870 mm
Dachfläche: 24,36 m²
Umbauter Raum: 37,050 m³

JETZT NEU AB 2024
Blockhäuser farblich geliefert
(nordische Deckfarbe oder Lasierende RAL Farbtöne)
Preis auf Anfrage!

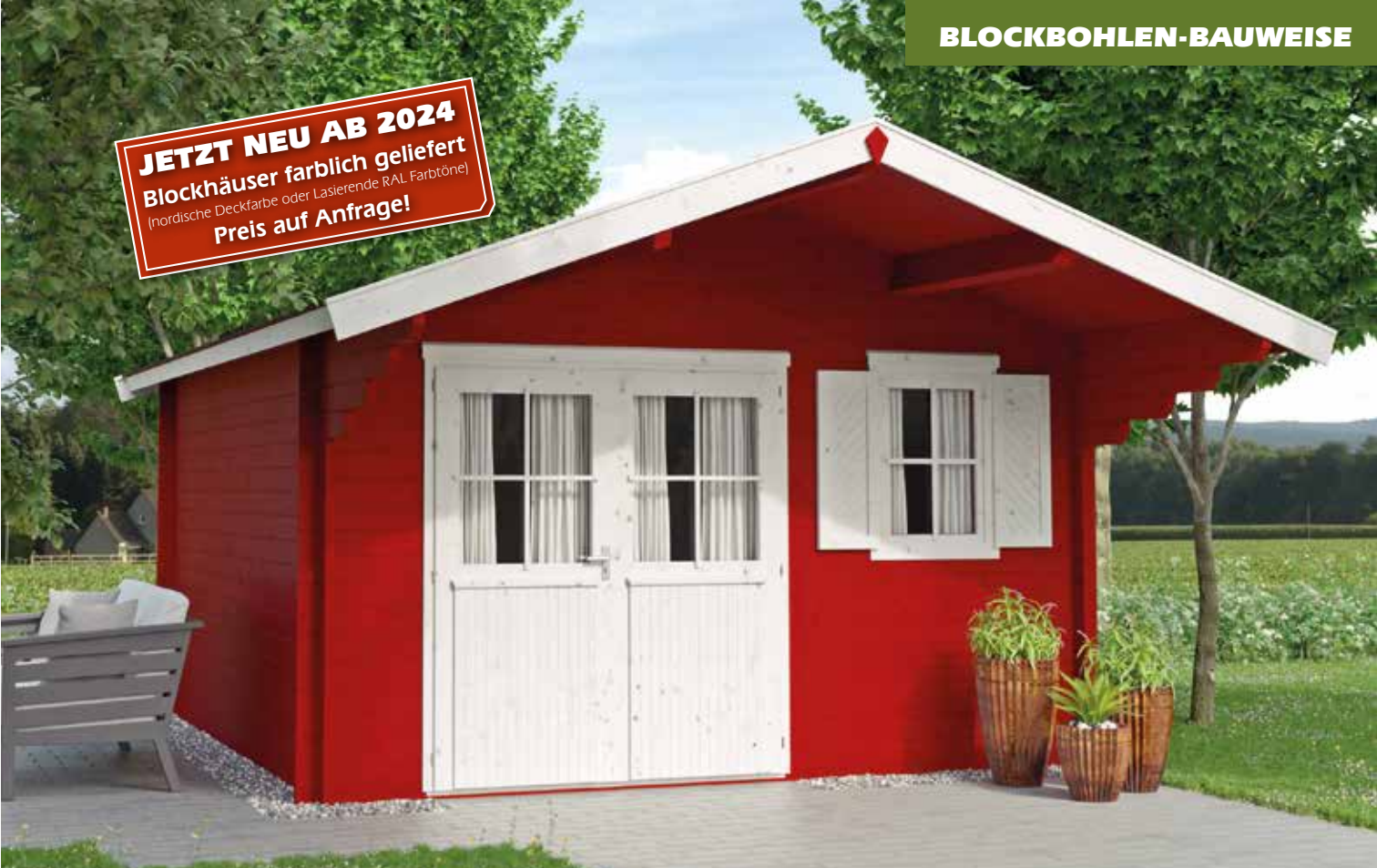

„Casa“ – bauseits farbbehandelt – mit 150 cm Vordach und Fensterläden (Zusatzoption) ausgestattet

CASA – Logenplatz an der Sonne

- **Seitenwandhöhe:** 2.147 mm
 - **Dachneigung:** 19°
 - **Fußboden:** 18 mm starke Kombischalung, allseitig gehobelt und einseitig gefast, auf kesseldruckimprägnierter Unterkonstruktion
 - **Dach:** Massivholzdach 18 mm starke Kombischalung, allseitig gehobelt und einseitig gefast
- 28 mm

45 mm
- **Fenster:** 1x F 11, Einbaumaß ca. 69 x 90 cm
 - **Eindeckung:** 1x Lage Bitumendachpappe zur Ersteindeckung
 - **Tür:** 1x T 21-4, Einbaumaß ca. 180 x 190 cm inkl. Schloss und Standard-Drückergarnitur
 - **Dachrinnen-Set optional:** PVC- Kunststoff braun bis Oberkante Fundament
 - **Bei BB 45 mm ist eine Isolierverglasung möglich, Infos ab Seite 148**

CASA	Art.-Nr.	Preis/€	Art.-Nr.	Preis/€	Art.-Nr.	Preis/€	Art.-Nr.	Preis/€
BB 28 mm								
	368 x 248 cm		368 x 308 cm		368 x 368 cm		398 x 398 cm	
Fichte Natur	88230010	4.499,99	88230020	4.999,99	88230030	5.299,99	88230060	6.399,99
BB 45 mm								
	368 x 248 cm		368 x 308 cm		368 x 368 cm		398 x 398 cm	
Fichte Natur	88230012	5.399,99	88230040	5.999,99	88230050	6.499,99	88230062	7.599,99
Dachrinnen-Set BB 28 mm/45 mm	89170024	539,99	89170025	599,99	89170026	649,99	89170027	649,99

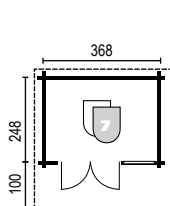

Sockelmaß: 368 x 248 cm
 Vordach: 100 cm
 Firsthöhe: 2.816 mm
 Dachfläche: 16,49 m²
 Umbauter Raum: 22,643 m³

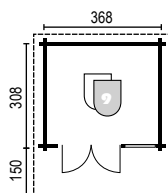

Sockelmaß: 368 x 308 cm
 Vordach: 150 cm
 Firsthöhe: 2.816 mm
 Dachfläche: 21,35 m²
 Umbauter Raum: 28,121 m³

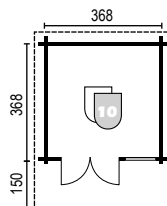

Sockelmaß: 368 x 368 cm
 Vordach: 150 cm
 Firsthöhe: 2.816 mm
 Dachfläche: 24,00 m²
 Umbauter Raum: 33,599 m³

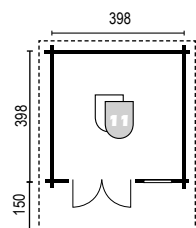

Sockelmaß: 398 x 398 cm
 Vordach: 150 cm
 Firsthöhe: 2.816 mm
 Dachfläche: 27,15 m²
 Umbauter Raum: 39,709 m³

JETZT NEU AB 2024
Blockhäuser farblich geliefert
(nordische Deckfarbe oder Lasierende RAL Farbtöne)
Preis auf Anfrage!



Dieses „Ranch“ Haus bietet mit einer Grundfläche von ca. 16 m² viel geschützten Platz

RANCH – das Partyhaus

- **Seitenwandhöhe:** 2.260 mm
- **Dachneigung:** 12°
- **Fußboden:** 18 mm starke Kombischalung, allseitig gehobelt und einseitig gefast, auf kesseldruckimprägnierter Unterkonstruktion
- **Dach:** Massivholzdach 18 mm starke Kombischalung, allseitig gehobelt und einseitig gefast
- **Eindeckung:** 1x Lage Bitumendachpappe zur Ersteindeckung

28 mm

45 mm

- **Tür:** 1x T 21-4, Einbaumaß ca. 180 x 190 cm inkl. Schloss und Standard-Drückergarnitur
- **Fenster:** 1x F 31, Einbaumaß ca. 133 x 90 cm, 2x F 11, Einbaumaß ca. 69 x 90 cm
- **Vordachpfosten:** auf Pfostenträgern
- **Dachrinnen-Set optional:** PVC- Kunststoff braun bis Oberkante Fundament
- **Bei BB 45 mm ist eine Isolierverglasung möglich, Infos ab Seite 148**

RANCH	Art.-Nr.	Preis/€	Art.-Nr.	Preis/€
470 x 550 cm	BB 28 mm		BB 45 mm	
Fichte Natur	88231010	6.999,99	88231020	8.399,99
Dachrinnen-Set BB 28 mm/45 mm	89170028	789,99	89170028	789,99

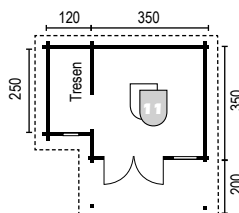

Sockelmaß: 470 x 550 cm
Firsthöhe: 2.687 mm
Dachfläche: 27,20 m²
Umbauter Raum: 52,851 m³

10 Joda® - Qualitätsmerkmale:

- ★ Modernste CNC-gesteuerte Fertigung
- ★ Winddichte Spezial-Chalet-Fräsung jeder Bohle
- ★ Endbohlen extra an die Dachneigung angepasst
- ★ Dachpfetten umfäلت für perfekte Dichtigkeit
- ★ Feinjähriges nordisches Holz
- ★ Seitenwandhöhe mindestens 2,13 m
- ★ Speziell abgedeckte Systemwindsicherung
- ★ Echtholzfenster
- ★ Detaillierte Konstruktionszeichnungen in 3-D
- ★ Praktische Montageanleitung mit Pflegehinweis



„Ranch“ – Beispiel Innenausstattung

JETZT NEU AB 2024
Blockhäuser farblich geliefert
(nordische Deckfarbe oder Lasierende RAL Farbtöne)
Preis auf Anfrage!



Das Winkelhaus „Vindby“ bietet 12m² Platz unterm 35° Satteldach. Abb. zeigt optionale Ausstattung mit Terrassen-Fußboden (optional), bauseits farbbehandelt

VINDBY – das kleine Sommerhaus

- **Seitenwandhöhe:** 2.147 mm
 - **Dachneigung:** 35°
 - **Fußboden:** 18 mm starke Kombischalung, allseitig gehobelt und einseitig gefast, auf kesseldruckimprägnierter Unterkonstruktion
 - **Dach:** Massivholzdach 18 mm starke Kombischalung, allseitig gehobelt und einseitig gefast
- 28 mm

45 mm
- **Eindeckung:** 1x Lage Bitumendachpappe zur Ersteindeckung
 - **Tür:** 1x Typ ECO-3, Einbaumaß ca. 90 x 180 cm inkl. Schloss und Standard-Drückergarnitur
 - **Fenster:** 2x F 31, Einbaumaß ca. 133 x 90 cm
 - **Dachrinnen-Set optional:** PVC- Kunststoff braun bis Oberkante Fundament
 - **Bei BB 45 mm ist eine Isolierverglasung möglich, Infos ab Seite 148**

VINDBY	Art.-Nr.	Preis/€
BB 28 mm		400 x 400 cm
Fichte Natur	88304045	6.999,99
BB 45 mm		400 x 400 cm
Fichte Natur	88304046	8.399,99

Dachrinnen-Set auf Anfrage, dann 1x Blockbohlen Reihe extra

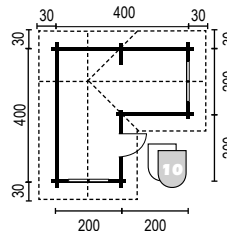

Sockelmaß: 400 x 400 cm
Firsthöhe: 2.917 mm
Dachfläche: 25,43 m²
Umbauter Raum: 28,500 m³

EXTRA

Wie wäre es mit Dachschindeln in rot, grün, anthrazit oder braun? Die pro Dach benötigte Paketzahl erkennen Sie an diesem Symbol:



Preise siehe Seite 146

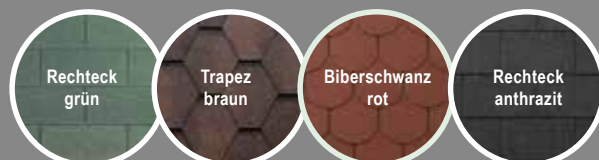

JETZT NEU AB 2024
Blockhäuser farblich geliefert
(nordische Deckfarbe oder Lasierende RAL Farbtöne)
Preis auf Anfrage!



Zeitlos charmant mit bester Aussicht: „Greena“ mit Vordach 30 cm (bauseits farbbehandelt)

GREENA – mein Platz im Garten

- **Seitenwandhöhe:** 2260 mm
 - **Dachneigung:** 15°
 - **Fußboden:** ca. 18 mm starke Nut- und Federbretter, inkl. imprägnierter Unterkonstruktion
 - **Dach:** Massivholzdach aus ca. 18 mm Nut- und Federbretter
 - **Eindeckung:** 1x Lage Bitumendachpappe zur Ersteindeckung
- 28 mm

45 mm
- **Tür:** 1x 2-flg. Doppeltür Tp „Greena“, Einbaumaß ca. 180 x 190 cm inkl. Schloss und Standard-Drückergarnitur
 - **Fenster:** 2x freistehende Lichtbänder Typ „Greena“, Einbaumaß ca. 81 x 180 cm
 - **Dachrinnen-Set optional:** PVC- Kunststoff braun bis Oberkante Fundament
 - **Bei BB 45 mm ist eine Isolierverglasung möglich, Infos ab Seite 148**

GREENA	Art.-Nr.	Preis/€
BB 28 mm		530 x 330 cm
Fichte Natur	88304085	7.399,99
BB 45 mm		530 x 330 cm
Fichte Natur	88304040	8.799,99

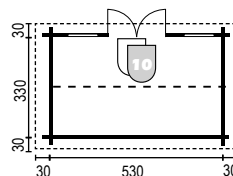

Sockelm. Haus: 530 x 330 cm
Dachaußenmaß: 590 x 390 cm
Firsthöhe: 2.730 mm
Dachfläche: 23,84 m²
Umbauter Raum: 43,628 m³

Dachrinnen-Set auf Anfrage, dann 1x Blockbohlen Reihe extra



JETZT NEU AB 2024
Blockhäuser farblich geliefert
(nordische Deckfarbe oder Lasierende RAL Farbtöne)
Preis auf Anfrage!



Mit geschütztem Sonnenplatz zum Wohlfühlen: Das Blockbohlenhaus „Gröndal“ mit breiter Doppeltür (bauseits farbbehandelt)

GRÖNDAL – mein Platz an der Sonne

- **Seitenwandhöhe:** 2.240 mm
- **Dachneigung:** 16°
- **Fußboden:** 18 mm starke Kombischalung, allseitig gehobelt und einseitig gefast, auf kesseldruckimprägnierter Unterkonstruktion
- **Dach:** Massivholzdach 18 mm starke Kombischalung, allseitig gehobelt und einseitig gefast
- **Eindeckung:** 1x Lage Bitumendachpappe zur Ersteindeckung

- **Tür:** 1x Ganzglas-Doppeltür, Einbaumaß ca. 180 x 190 cm inkl. Schloss und Standard-Drückergarnitur
- **Fenster:** 2x F 11, Einbaumaß ca. 69 x 90 cm
- **Vordachpfosten:** auf Pfostenträger
- **Dachrinnen-Set optional:** PVC- Kunststoff braun bis Oberkante Fundament
- **Bei BB 45 mm ist eine Isolierverglasung möglich, Infos ab Seite 148**

45 mm

GRÖNDAL	Art.-Nr.	Preis/€
BB 45 mm		518 x 398 cm
Fichte Natur	88305100	9.299,99

Dachrinnen-Set auf Anfrage, dann 1x Blockbohlen Reihe extra



EMPFEHLUNG

Zum Eindecken empfehlen wir EPDM-Foliendach (1,5 mm stark, Seite 82), da Dachschindeln bei dieser geringen Dachneigung nicht möglich sind. Sprechen Sie uns an, wir helfen Ihnen gern weiter. Fordern Sie Ihr individuelles Angebot bei uns an.

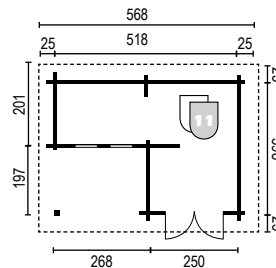

Sockelm. Haus: 518 x 398 cm
Dachaußenmaß: 568 x 448 cm
Firsthöhe: 2.880 mm
Dachfläche: 26,50 m²
Umbauter Raum: 54,494 m³

10 Joda®-Qualitätsmerkmale:

- ★ Modernste CNC-gesteuerte Fertigung
- ★ Winddichte Spezial-Chalet-Fräsung jeder Bohle
- ★ Endbohlen extra an die Dachneigung angepasst
- ★ Dachpfetten umfäلت für perfekte Dichtigkeit
- ★ Feinjähriges nordisches Holz
- ★ Seitenwandhöhe mindestens 2,13 m
- ★ Speziell abgedeckte Systemwindsicherung
- ★ Echttglasfenster
- ★ Detaillierte Konstruktionszeichnungen in 3-D
- ★ Praktische Montageanleitung mit Pflegehinweis

JETZT NEU AB 2024
Blockhäuser farblich geliefert
(nordische Deckfarbe oder Lasierende RAL Farbtöne)
Preis auf Anfrage!



Anspruchsvolles Quartier im Grünen: „Atelier“ zeigt sich erhaben, kombiniert Glas und Holz, wird so zur trendigen Gartenraumlösung (bauseits farbbehandelt)

ATELIER – Urlaubsflair für den Garten

- Seitenwandhöhe:

vorne ca. 2.426 mm /hinten ca. 2.162 mm

45 mm

- **Fußboden:** 18 mm starke Kombischalung, allseitig gehobelt und einseitig gefast, auf kesseldruckimprägnierter Unterkonstruktion

- **Dach:** Massivholzdach 18 mm starke Kombischalung, allseitig gehobelt und einseitig gefast

- **Eindeckung:** 1x Lage Bitumendachpappe zur Ersteindeckung

- **Tür:** Doppeltür, Einbaumaß ca 180 x 190 cm, inkl. Schloss und Standard-Drückergarnitur

- **Fenster:** 4 x ca. 60 x 190 cm, fix, Echtglas, 1 x Dreh-Kipp-Fenster, 188 x 50 cm (Oberlicht) Fenster in Seitenwand können beliebig angeordnet werden (vorderes oder hinteres Drittel)

- **Dachüberstand:** vorne 100 cm, hinten 40 cm, Seiten je 40 cm

- **Dachrinnen-Set optional:** PVC- Kunststoff braun bis Oberkante Fundament

- Bei BB 45 mm ist eine Isolierverglasung möglich, Infos ab Seite 148

ATELIER	Art.-Nr.	Preis/€
BB 45 mm	398 x 398 cm	
Fichte Natur	89166114	8.999,99
Dachrinnen-Set	89170045	319,99

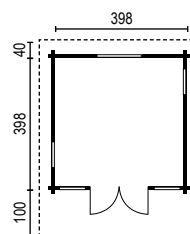

Sockelmaß: 398 x 398 cm
Gesamthöhe: 3.057 mm
Dachfläche: 25,91 m²
Dachneigung: 7°
Umbauter Raum: 38,954 m³

10 Joda® - Qualitätsmerkmale:

- ★ Modernste CNC-gesteuerte Fertigung
- ★ Winddichte Spezial-Chalet-Fräsung jeder Bohle
- ★ Endbohlen extra an die Dachneigung angepasst
- ★ Dachpfetten umfäلت für perfekte Dichtigkeit
- ★ Feinjähriges nordisches Holz
- ★ Seitenwandhöhe mindestens 2,13 m
- ★ Speziell abgedeckte Systemwindsicherung
- ★ Echtglasfenster
- ★ Detaillierte Konstruktionszeichnungen in 3-D
- ★ Praktische Montageanleitung mit Pflegehinweis



EMPFEHLUNG

Zum Eindecken empfehlen wir EPDM-Foliendach (1,5 mm stark, Seite 82), da Dachschindeln bei dieser geringen Dachneigung nicht möglich sind. Sprechen Sie uns an, wir helfen Ihnen gern weiter. Fordern Sie Ihr individuelles Angebot bei uns an.

JETZT NEU AB 2024
Blockhäuser farblich geliefert
(nordische Deckfarbe oder Lasierende RAL Farbtöne)
Preis auf Anfrage!



Lichte Architektur plus trendiges Pultdach: Der 560 cm breite moderne „Nordby“ überzeugt mit breiter Doppeltür (bauseits farbbehandelt)

NORDBY – modern und praktisch

- **Seitenwandhöhe:** vorne ca. 2.480 mm / hinten ca. 2.140 mm 28 mm 45 mm
- **Fußboden:** 18 mm starke Kombischalung, allseitig gehobelt und einseitig gefast, auf kesseldruckimprägnierter Unterkonstruktion (Freisitz ohne Fußboden)
- **Dach:** Massivholzdach 18 mm starke Kombischalung, allseitig gehobelt und einseitig gefast
- **Eindeckung:** 1x Lage Bitumendachpappe zur Ersteindeckung
- **Tür:** 1x T 21-4, Einbaumaß ca. 180 x 190 cm inkl. Schloss und Standard-Drückergarnitur
- **Vordachpfosten:** auf höhenverstellbaren Pfostenträgern
- **Dachrinnen-Set optional:** PVC- Kunststoff braun bis Oberkante Fundament
- **Bei BB 45 mm ist eine Isolierverglasung möglich, Infos ab Seite 148**

NORDBY	Art.-Nr.	Preis/€
BB 28 mm		560 x 350 cm
Fichte Natur	88304041	5.199,99
BB 45 mm		560 x 350 cm
Fichte Natur	88304042	5.899,99
Dachrinnen-Set BB 28 mm/45 mm	89170044	339,99

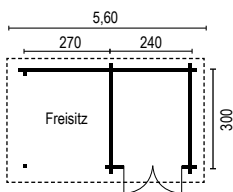

Sockelm. Haus: 240 x 300 cm
Dachaußenmaß: 560 x 350 cm
Schleppdach/Freisitz: 270 x 300 cm
Gesamthöhe: 2.610 mm
Dachfläche: 19,60 m²
Umbauter Raum: 35,960 m³

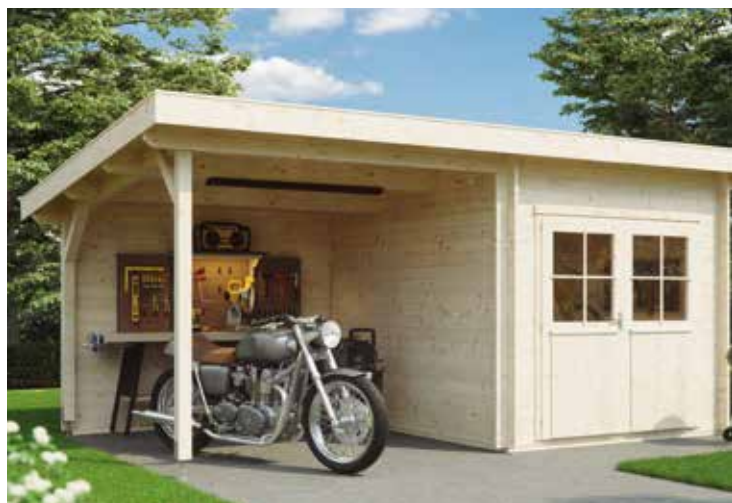

Montage-Service
ab Seite 198



Lieferumfang
ab Seite 119



Individuell
ab Seite 101



Farben/Holzschutz
ab Seite 192

JETZT NEU AB 2024
Blockhäuser farblich geliefert
 (nordische Deckfarbe oder Lasierende RAL Farbtöne)
Preis auf Anfrage!



Moderne Form : Bungalow Plus im Format 248×248 cm + 150 cm mit 28 mm BB (bauseits farbbehandelt!)

BUNGALOW PLUS – mehr als großzügig

- Seitenwandhöhe:

vorne ca. 2.260 mm/hinten ca. 2.030 mm

28 mm

45 mm

- **Dach:** Massivholzdach 18 mm starke Kombischalung, allseitig gehobelt und einseitig gefast

- **Eindeckung:** 1x Lage Bitumendachpappe zur Ersteindeckung

- **Tür:** 1x T 21-4, Einbaumaß ca. 180 x 190 cm inkl. Schloss und Standard-Drückergarnitur

- **Dachrinnen-Set:** PVC- Kunststoff braun bis Oberkante

- **Fußboden:** 18 mm starke Kombischalung, allseitig gehobelt und einseitig gefast, auf kesseldruckimpregnierter Unterkonstruktion (nur im Haus, Anbau ohne Fußboden)

- **Dachrinnen-Set optional:** PVC- Kunststoff braun bis Oberkante Fundament

- **Bei BB 45 mm ist eine Isolierverglasung möglich, Infos ab Seite 148**

BUNGALOW PLUS	Art.-Nr.	Preis/€	Art.-Nr.	Preis/€	Art.-Nr.	Preis/€
BB 28 mm	248×248 cm + 150 cm *		308×308 cm + 150 cm *		368×368 cm + 150 cm *	
Fichte Natur	89211060	4.599,99	89211061	5.599,99	89211062	6.699,99
BB 45 mm	248×248 cm + 150 cm *		308×308 cm + 150 cm *		368×368 cm + 150 cm *	
Fichte Natur	89211063	5.499,99	89211064	6.999,99	89211065	7.899,99
Dachrinnen-Set BB 28 mm/45 mm	89170041	309,99	89170042	329,99	89170043	339,99

*Eingangstür T21; 180 x 190 cm. Doppeltür links; ca. 1/2 Lichtausschnitt; PZ-Schloß und Drückergarnitur.



368×368 cm + 150 cm mit seitlich integriertem Unterstand, mit 45 mm BB

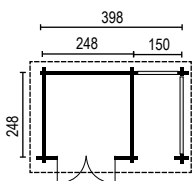

Sockelmaß: 398 x 248 cm
 Höhe Pultfirst: 2.360 mm
 Dachfläche: 13,41 m²
 Dachneigung: 5,2°
 Umbauter Raum: 21,790 m³
 Grundfläche: 9,87 m²

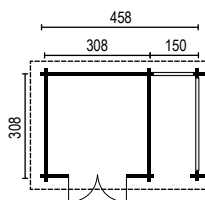

Sockelmaß: 458 x 308 cm
 Höhe Pultfirst: 2.360 mm
 Dachfläche: 18,23 m²
 Dachneigung: 4,2°
 Umbauter Raum: 31,160 m³
 Grundfläche: 14,11 m²

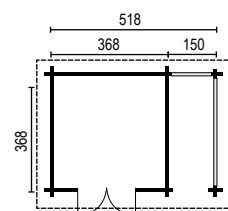

Sockelmaß: 518 x 368 cm
 Höhe Pultfirst: 2.360 mm
 Dachfläche: 23,79 m²
 Dachneigung: 3,5°
 Umbauter Raum: 42,010 m³
 Grundfläche: 19,06 m²

JETZT NEU AB 2024
Blockhäuser farblich geliefert
(nordische Deckfarbe oder Lasierende RAL Farbtöne)
Preis auf Anfrage!



Lichte Architektur plus trendiges Pultdach: Der 425 cm breite moderne „Bungalow“ (hier noch naturbelassen) überzeugt mit weiter Doppeltür, Sondertür Din rechts

BUNGALOW – mehr als praktisch

- **Seitenwandhöhe:** vorne ca. 2.260 mm / hinten ca. 2.040 mm
- **Fußboden:** 18 mm starke Kombischalung, allseitig gehobelt und einseitig gefast, auf kesseldruckimprägnierter Unterkonstruktion
- **Dach:** Massivholzdach 18 mm starke Kombischalung, allseitig gehobelt und einseitig gefast
- **Eindeckung:** 1x Lage Bitumendachpappe zur Ersteindeckung
- **Tür:** 1x T 21-4, Einbaumaß ca. 180 x 190 cm inkl. Schloss und Standard-Drückergarnitur
- **Fenster je nach Typ:** 1x F 11, Einbaumaß ca. 69 x 90 cm oder 1x F 31 ca. 133 x 90 cm
- **Dachrinnen-Set optional:** PVC- Kunststoff braun bis Oberkante Fundament
- **Bei BB 45 mm ist eine Isolierverglasung möglich, Infos ab Seite 148**

BUNGALOW	Art.-Nr.	Preis/€	Art.-Nr.	Preis/€	Art.-Nr.	Preis/€	Art.-Nr.	Preis/€
BB 28 mm	248 x 248 cm DT		308 x 308 cm DT		368 x 368 cm DT F 1*		-	
Fichte Natur	88233051	3.399,99	88233052	3.999,99	88233053	4.799,99	-	-
BB 45 mm	248 x 248 cm DT		308 x 308 cm DT		368 x 368 cm DT F 1*		425 x 275 cm DT FF**	
Fichte Natur	88233057	3.899,99	88233058	4.799,99	88233059	5.799,99	88233010	5.599,99
Dachrinnen-Set BB 28 mm/45 mm	89170037	269,99	89170038	289,99	89170039	309,99	89170040	339,99

*DT F1 Doppeltür und 1-flg. Fenster. **DT FF Doppeltür und 2-flg. Fenster.



248 x 248 cm (bauseits farbehandelt)

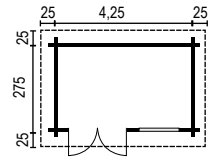
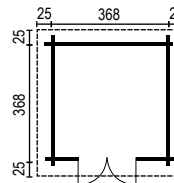
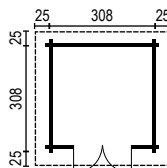
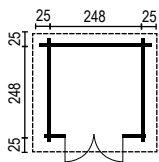

Sockelmaß: 248 x 248 cm
 Gesamthöhe: 2.320 mm
 Dachfläche: 8,92 m²
 Dachneigung: 5,2°
 Umbauter Raum: 14,150 m³

Sockelmaß: 308 x 308 cm
 Gesamthöhe: 2.320 mm
 Dachfläche: 12,85 m²
 Dachneigung: 4,2°
 Umbauter Raum: 21,820 m³

Sockelmaß: 368 x 368 cm
 Gesamthöhe: 2.320 mm
 Dachfläche: 15,51 m²
 Dachneigung: 3,5°
 Umbauter Raum: 31,140 m³

Sockelmaß: 425 x 275 cm
 Gesamthöhe: 2.320 mm
 Dachfläche: 15,84 m²
 Dachneigung: 4,7°
 Umbauter Raum: 26,880 m³



Foto: stockadobe.com/LIGHTFIELD STUDIOS

JETZT NEU AB 2024
Blockhäuser farblich geliefert
(nordische Deckfarbe oder Lasierende RAL Farbtöne)
Preis auf Anfrage!



Münster 398 x 308 cm mit bauseitiger Terrasse

MÜNSTER – das kleine Raumwunder

- **Seitenwandhöhe:** vorne ca. 2.430 mm / hinten ca. 2.370 mm 28 mm 45 mm
- **Fußboden:** 18 mm starke Kombischalung, allseitig gehobelt und einseitig gefast, auf kesseldruckimprägnierter Unterkonstruktion
- **Dach:** Massivholzdach 18 mm starke Kombischalung, allseitig gehobelt und einseitig gefast, gehobelte Massivholzdachpfetten, EPDM-Eindeckung inkl. EPDM-Folie und Kleber, mit EPDM-Flachdachablauf und PVC-Fallrohr bis OKF
- **Tür:** Modelle 3,08 x 2,48 und 3,68 x 2,48 m mit einer 1-flg. Blockhaustür Typ T71, Einbaumaß ca. 90 x 190 cm DIN rechts – Modell 3,98 x 3,08 m mit einer 2-flg. Blockhaustür Typ Greena, Einbaumaß ca. 180 x 190 cm (Türen immer mit PZ-Einsteckschloß und Standard-Drückergarnitur)
- **Fenster:** 1x Blockhausfenster mit Kippfunktion, Einbaumaß ca. 97 x 50 cm

BUNGALOW	Art.-Nr.	Preis/€	Art.-Nr.	Preis/€	Art.-Nr.	Preis/€
BB 28 mm						
	308 x 248 cm		368 x 248 cm		398 x 308 cm	
Fichte Natur	88819219	4.999,99	88819220	5.499,99	88819221	6.799,99
BB 45 mm						
	308 x 248 cm		368 x 248 cm		398 x 308 cm	
Fichte Natur	88819222	5.899,99	88819223	6.399,99	88819224	7.699,99



Münster 308 x 248 cm



Münster 368 x 248 cm

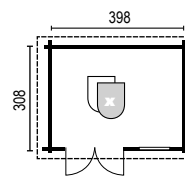
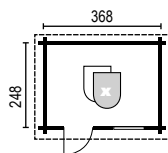
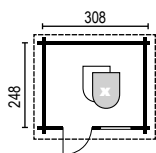

Sockelmaß: 308 x 248 cm
 Gesamthöhe: 2430 mm
 Dachfläche: 11,61 m²
 Dachneigung: 1°
 Umbauter Raum: 19,864 m³

Sockelmaß: 368 x 248 cm
 Gesamthöhe: 2430 mm
 Dachfläche: 13,48 m²
 Dachneigung: 1°
 Umbauter Raum: 23,729 m³

Sockelmaß: 398 x 308 cm
 Gesamthöhe: 2430 mm
 Dachfläche: 17,19 m²
 Dachneigung: 1°
 Umbauter Raum: 31,872 m³

JETZT NEU AB 2024
Blockhäuser farblich geliefert
 (nordische Deckfarbe oder Lasierende RAL Farbtöne)
Preis auf Anfrage!



„Nautic massiv“ mit den charakteristischen Dachwölbungen und den Bullaugen in der Front, (bauseits farbbehandelt)

NAUTIC – moderner Style

- **Seitenwandhöhe:** 2.147 mm
- **Fußboden:** 18 mm starke Kombischalung, **28 mm** **45 mm**
 allseitig gehobelt und einseitig gefast, auf kesseldruckimprägnierter Unterkonstruktion
- **Dach:** Massivholzdach 18 mm starke Kombischalung, allseitig gehobelt und einseitig gefast

- **Eindeckung:** 1x Lage Bitumendachpappe zur Eindeckung
- **Tür:** 1x Blockhaus-Doppeltür mit fixen Kunststoff-Bullaugen, Einbaumaß ca. 180 x 190 cm, inkl. Schloss und Standard-Drückergarnitur
- **Fenster je nach Typ:** 2 oder 3x PVC-Plexiglas-Oberlichtfenster FIX
- **Dachrinnen-Set optional:** PVC- Kunststoff braun bis Oberkante Fundament
- **Bei BB 45 mm ist eine Isolierverglasung möglich, Infos ab Seite 148**

NAUTIC	Art.-Nr.	Preis/€	Art.-Nr.	Preis/€
BB 28 mm			300 x 200 cm	300 x 300 cm
Fichte Natur	88250010	4.699,99	88250030	5.499,99
BB 45 mm			300 x 200 cm	300 x 300 cm
Fichte Natur	88250020	5.399,99	88250040	6.399,99
Dachrinnen-Set BB 28 mm/45 mm	89170035	489,99	89170036	539,99
Joda Schleppdach ohne Foto			300 x 200 cm	300 x 300 cm
Nautic Blockbohlenbauweise	88120885	649,99	88120886	799,99

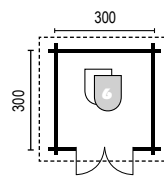
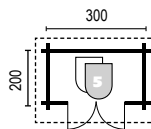

Sockelmaß: **300 x 200 cm**
 Firsthöhe: 2.900 mm
 Dachfläche: 9,92 m²
 Umbauter Raum: 15,300 m³

Sockelmaß: **300 x 300 cm**
 Firsthöhe: 2.900 mm
 Dachfläche: 13,74 m²
 Umbauter Raum: 22,950 m³



JETZT NEU AB 2024
Blockhäuser farblich geliefert
(nordische Deckfarbe oder Lasierende RAL Farbtöne)
Preis auf Anfrage!



„Breda“ steht mit dem Tonnendach (optional mit Bitumenschindeln) für absolut stilbewusstes „urban gardening“ (bauseits farbbehandelt). Art.-Nr. 88304050

BREDA – maritime Größe

- **Seitenwandhöhe:** 2.150 mm
- **Fußboden:** 18 mm starke Kombischalung, allseitig gehobelt und einseitig gefast, auf kesseldruckimprägnierter Unterkonstruktion
- **Dach:** Massivholzdach 18 mm starke Kombischalung, allseitig gehobelt und einseitig gefast
- **Eindeckung:** 1x Lage Bitumendachpappe zur Ersteindeckung
- **Tür:** 1x Blockhaus-Doppeltür mit fixen Kunststoff-Bullaugen, Einbaumaß ca. 180 x 190 cm, inkl. Schloss und Standard-Drückergarnitur
- **Dachrinnen-Set optional:** PVC- Kunststoff braun bis Oberkante Fundament
- **Bei BB 45 mm ist eine Isolierverglasung möglich, Infos ab Seite 148**

BREDA	Art.-Nr.	Preis/€	Art.-Nr.	Preis/€
BB 28 mm				
	300 x 200 cm		300 x 300 cm	
Fichte Natur	88304050	4.299,99	88304052	4.999,99
BB 45 mm				
	300 x 200 cm		300 x 300 cm	
Fichte Natur	88304051	4.899,99	88304053	5.899,99
Dachrinnen-Set BB 28 mm/45 mm	89170033	489,99	89170034	539,99

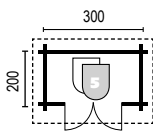

Sockelmaß: 300 x 200 cm
 Firsthöhe: 2.720 mm
 Dachfläche: 10,07 m²
 Umbauter Raum: 15,000 m³

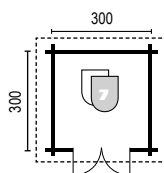

Sockelmaß: 300 x 300 cm
 Firsthöhe: 2.720 mm
 Dachfläche: 13,89 m²
 Umbauter Raum: 22,560 m³

10 Joda® - Qualitätsmerkmale:

- ★ Modernste CNC-gesteuerte Fertigung
- ★ Winddichte Spezial-Chalet-Fräsung jeder Bohle
- ★ Endbohlen extra an die Dachneigung angepasst
- ★ Dachpfetten umfäلت für perfekte Dichtigkeit
- ★ Feinjähriges nordisches Holz
- ★ Seitenwandhöhe mindestens 2,13 m
- ★ Speziell abgedeckte Systemwindsicherung
- ★ Echglasfenster
- ★ Detaillierte Konstruktionszeichnungen in 3-D
- ★ Praktische Montageanleitung mit Pflegehinweis

EXTRA

Wie wäre es mit Dachschindeln in rot, grün, anthrazit oder braun? Die pro Dach benötigte Paketzahl erkennen Sie an diesem Symbol:

Preise siehe Seite 146

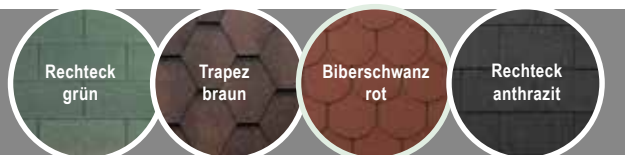

JETZT NEU AB 2024
Blockhäuser farblich geliefert
 (nordische Deckfarbe oder Lasierende RAL Farbtöne)
Preis auf Anfrage!



Viel Platz zum „Verbannen“ der Gartengeräte - der „Anbauschuppen“ mit Pultdach



(bauseits farbbehandelt)

ANBAUSCHUPPEN – der „Extra-Platz“

- **Seitenwandhöhe:** ca. 2.030 mm
- **Fußboden:** 18 mm starke Kombischalung, **28 mm** **45 mm** allseitig gehobelt und einseitig gefast, auf kesseldruckimprägnierter Unterkonstruktion
- **Tür:** 1x Typ ECO-3, Einbaumaß ca. 90 x 180 cm inkl. Schloss und Standard-Drückergarnitur, keine Isolierverglasung
- **Eindeckung:** 1x Lage Bitumendachpappe zur Ersteindeckung
- **Anschluss:** Blockwände über U-Profil, Dach über vorgebohrte Anschlussbohle
- **Dach:** Massivholzdach 18 mm starke Kombischalung, allseitig gehobelt und einseitig gefast, Eindeckung mit Bitumschindeln nicht möglich /Pultdach-
- **Dachrinnen-Set optional:** PVC- Kunststoff braun bis Oberkante Fundament
- **Spiegelverkehrter Aufbau möglich – Tür in DIN links auch lieferbar**
- **Bei BB 45 mm ist eine Isolierverglasung möglich, Infos ab Seite 148**

ANBAUSCHUPPEN	Art.-Nr.	Preis/€	Art.-Nr.	Preis/€	Art.-Nr.	Preis/€	Art.-Nr.	Preis/€
BB 28 mm	178 x 178 cm		178 x 208 cm		178 x 248 cm		178 x 308 cm	
Fichte Natur	88300050	1.699,99	88300100	1.799,99	88300150	1.899,99	88300160	2.099,90
BB 45 mm	178 x 178 cm		178 x 208 cm		178 x 248 cm		178 x 308 cm	
Fichte Natur	88300300	2.099,99	88300350	2.199,99	88300400	2.299,99	88300450	2.599,99
Dachrinnen-Set BB 28 mm/45 mm	89170029	259,99	89170030	259,99	89170031	269,99	89170032	289,99

10 Joda® - Qualitätsmerkmale:

- ★ Modernste CNC-gesteuerte Fertigung
- ★ Winddichte Spezial-Chalet-Fräsung jeder Bohle
- ★ Endbohlen extra an die Dachneigung angepasst
- ★ Dachpfetten umfäلت für perfekte Dichtigkeit
- ★ Feinjähriges nordisches Holz
- ★ Seitenwandhöhe mindestens 2,13 m
- ★ Speziell abgedeckte Systemwindsicherung
- ★ Echglasfenster
- ★ Detaillierte Konstruktionszeichnungen in 3-D
- ★ Praktische Montageanleitung mit Pflegehinweis

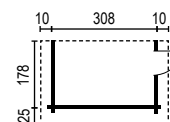
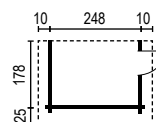
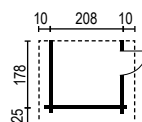
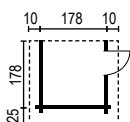

Sockelmaß: 178 x 178 cm
 Gesamthöhe: 2.450 mm
 Traufhöhe: 1.970 mm
 Dachfläche: 4,49 m²
 Dachneigung: 10,1°
 Umbauter Raum: 7,209 m³

Sockelmaß: 178 x 208 cm
 Gesamthöhe: 2.450 mm
 Traufhöhe: 1.970 mm
 Dachfläche: 5,11 m²
 Dachneigung: 10,1°
 Umbauter Raum: 8,424 m³

Sockelmaß: 178 x 248 cm
 Gesamthöhe: 2.450 mm
 Traufhöhe: 1.970 mm
 Dachfläche: 5,93 m²
 Dachneigung: 10,1°
 Umbauter Raum: 10,044 m³

Sockelmaß: 178 x 308 cm
 Gesamthöhe: 2.450 mm
 Traufhöhe: 1.970 mm
 Dachfläche: 7,17 m²
 Dachneigung: 10,1°
 Umbauter Raum: 12,474 m³

JETZT NEU AB 2024
Blockhäuser farblich geliefert
(nordische Deckfarbe oder Lasierende RAL Farbtöne)
Preis auf Anfrage!



Blockbohlenhaus „Domicil“ – bauseits farbbehandelt

DOMICIL – das Naturhaus

- **Seitenwandhöhe:** 2.375 mm
- **Fußboden:** 18 mm starke Kombischalung, **28 mm** **45 mm**, allseitig gehobelt und einseitig gefast, auf kesseldruckimprägnierter Unterkonstruktion
- **Dach:** Massivholzdach 18 mm starke Kombischalung, allseitig gehobelt und einseitig gefast
- **Tür:** 1x T 11, Einbaumaß ca. 90 x 190 cm, inkl. Schloss und Standard-Drückergarnitur
- **Eindeckung:** 1x Lage Bitumendachpappe zur Ersteindeckung
- **Fenster:** 1x Giebelfenster, Einbaumaß ca. 65 x 80 cm, 2 x F 11, Einbaumaß ca. 69 x 90 cm, 2 x F31 Doppelfügel, Einbaumaß ca. 133 x 90 cm
- **Dachrinnen-Set optional:** PVC- Kunststoff braun bis Oberkante Fundament
- **Bei BB 45 mm ist eine Isolierverglasung möglich, Infos ab Seite 148**

DOMICIL	Art.-Nr.	Preis/€
BB 28 mm		425 x 485 cm
Fichte Natur	88260100	11.999,99
BB 45 mm		425 x 485 cm
Fichte Natur	88260300	14.199,99
Dachrinnen-Set BB 28 mm/45 mm	89170046	729,99



Blockbohlenhaus „Domicil“ – Sondermodell

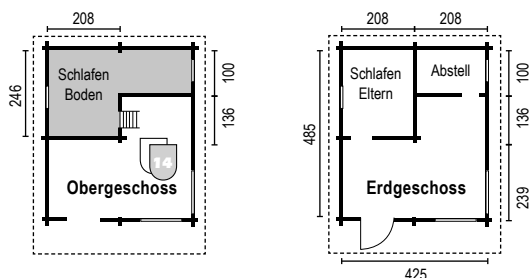

Dachneigung: 25°
 Umbauter Raum: 59,972 m³

Dachneigung: 25°
 Umbauter Raum: 59,972 m³



Blockbohlenhaus „Domicil“ – bauseits farbbehandelt

JETZT NEU AB 2024
Blockhäuser farblich geliefert
 (nordische Deckfarbe oder Lasierende RAL Farbtöne)
Preis auf Anfrage!

mit Schlafboden



Das 350 cm hohe „Weekend Typ 5“ überzeugt mit viel Atmosphäre. Gestaltungsbeispiel bauseits farbbehandelt

WEEKEND

- **Seitenwandhöhe:** 2.375 mm
- **Fußboden:** 18 mm starke Kombischalung, allseitig gehobelt und einseitig gefast, auf kesseldruckimprägnierter Unterkonstruktion
- **Dach:** Massivholzdach 18 mm starke Kombischalung, allseitig gehobelt und einseitig gefast
- **Eindeckung:** 1x Lage Bitumendachpappe zur Ersteindeckung
- **Tür front:** 1x T 11, Einbaumaß ca. 90 x 190 cm, inkl. Schloss und Standard-Drückergarnitur
- **Tür innen:** 1x, Einbaumaß ca. 90 x 180 cm / 2/3 Glas

45 mm

- **Schuppentür:** 1x Einbaumaß ca. 90 x 180 cm ohne Lichtausschnitt
- **Fenster:** 1x Giebelfenster, Einbaumaß ca. 65 x 80 cm; 2 x F 11, Einbaumaß ca. 69 x 90 cm; 1 x F31 Doppelflügel, Einbaumaß ca. 133 x 90 cm (inklusive Fensterläden) außer Giebelfenster
- **Vordachpfosten:** auf Pfostenträger
- **Dachrinnen-Set:** PVC- Kunststoff braun bis Oberkante
- **Dachüberstand:** vorne 150 cm, hinten 25 cm, Seiten je 46 cm
- **Dachrinnen-Set optional:** PVC- Kunststoff braun bis Oberkante Fundament
- **Bei BB 45 mm ist eine Isolierverglasung möglich, Infos ab Seite 148**

WEEKEND	Art.-Nr.	Preis/€
BB 45 mm	444 x 539 cm – Weekend 3 (ohne Terrasse)	
Fichte Natur	88270030	16.499,99
BB 45 mm	444 x 539 cm – Weekend 5 (mit Terrasse)	
Fichte Natur	88270050	17.699,99
Dachrinnen-Set	89170047	799,99

Sockelmaß: 444 x 539 cm
 Firsthöhe: 3.490 mm
 Dachfläche: 42,16 m²
 Dachneigung: 25,8°
 Umbauter Raum: 70,478 m³

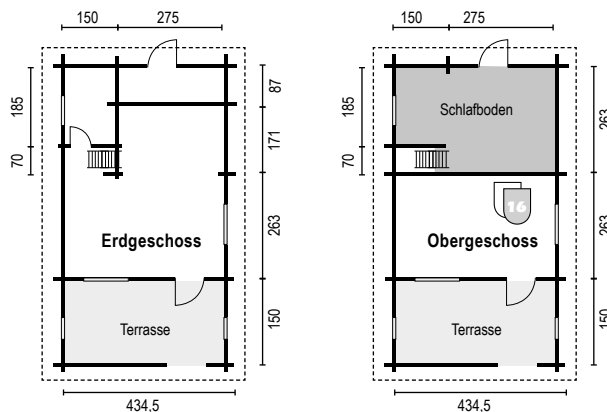

Montage-Service
ab Seite 198



Lieferumfang
ab Seite 119



Individuell
ab Seite 101



Farben/Holzschutz
ab Seite 192

NEU



„APEX“ 390 x 390 cm Gestaltungsbeispiel – Preis auf Anfrage

APEX – wahlweise in zwei Varianten –

Technische Daten

- **Gesamthöhe:** 2,042 m
- **Wandhöhe:** 2,213 m
- **Wandelemente:** wahlweise aus ca. 20 mm starken WPC-Bohlen oder 20 mm starken Softline Rundkanten-Profilbrettern, Modularer Aufbau in 1,78 m Rastermaß
- **Pfosten:** hohe Stabilität durch einbetonierte Pfosten (auch als Aufschraublösung lieferbar), Stahl-Pfosten (verzinkt) mit einem ummantelten Cover aus PVC (hochwertiger Fensterkunststoff)

- **Elemente:** bei der Holz-Variante: 1x 2-flg. Blockhaustür Typ T21-4 Einbaumaß ca. 1,80 x 1,90 cm, bei der WPC-Variante: PVC-Türen vollverglast Einbaumaß:
- **Dach:** OSB-Platten inkl. Aufkantung, Abdeckbrett und Blende
- **Bedachung:** erste Lage Bitumendachpappe eine zweite Lage Bitumendachpappe ist zwingend notwendig
- **Fußboden:** ohne Fußboden geliefert

APEX	Art.-Nr.	Preis/€
	390 x 390 cm	
WPC-Fassade	88819250	5.499,99
Holz-Fassade	88819251	4.599,99

WPC Farbvarianten



dunkelbarun



anthrazit



steingrau



beige

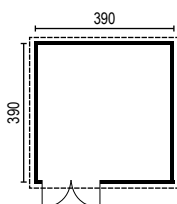

Sockelmaß: 390 x 390 cm
 Dachaußenmaß: 411,3 x 411,3 cm
 Dachfläche: 16,89 m²
 Umbauter Raum: 36,504 m³



Rechteck, anthrazit



Biberschwanz, rot



Trapez, braun

Bewährter Schutz - schnell und einfach zu montieren: Bitumen-Dachschindeln erhalten Sie in vier beliebigen Farben und drei Formen.

DACHPAPPE

Die optimale Grundlage

Dachpappe zur Ersteindeckung

Die fein besandete Dachpappe gehört zur Grundausrüstung und wird bei jedem Haus* mitgeliefert.

Zweite Lage Dachpappe

Um das Hausdach auf Dauer vor Regen, Feuchtigkeit und anderen Wettereinflüssen zu schützen, ist eine weitere Eindeckung nötig. Eine Möglichkeit ist die grob besandete Dachpappe, die das Dach optimal schützt. Weitere Dachpappen erhalten Sie direkt im Fachhandel.

Dachpappe, besandet		Art.-Nr.	Stück/€
Anthrazit	10 m ² /Rolle	90120010	79,99

* Ausnahme: Haus mit Foliendach



anthrazit



rot



grün



braun

BITUMEN-SCHINDELN



Sonderausstattung

Die Komplett-Dacheindeckung besteht aus Traufplatten, Traufbrettern, Ortgangkonstruktion und der ersten Lage beschiefelter Glasvlies-Bitumenbahnen (fein besandete Pappe). Sie ergänzen eine weitere Lage – die oberste optional mit Bitumenschindeln in Rechteck- oder Trapezform oder als gerundeten „Biberschwanz“. Als Sonderausstattung lieferbar in den Farben anthrazit, rot, grün und braun.

Rechteck-Dachschindeln	Art.-Nr.	Stück/€
Anthrazit	3,0 m ² /Paket	88810051 49,99
Rot	3,0 m ² /Paket	88810052 49,99
Grün	3,0 m ² /Paket	88810053 49,99
Braun	3,0 m ² /Paket	88810050 49,99

Trapez-Dachschindeln	Art.-Nr.	Stück/€
Anthrazit	3,0 m ² /Paket	88810071 49,99
Rot	3,0 m ² /Paket	88810072 49,99
Grün	3,0 m ² /Paket	88810073 49,99
Braun	3,0 m ² /Paket	88810070 49,99

Biberschwanz-	Art.-Nr.	Stück/€
Anthrazit	3,0 m ² /Paket	88810061 49,99
Rot	3,0 m ² /Paket	88810062 49,99
Grün	3,0 m ² /Paket	88810063 49,99
Braun	3,0 m ² /Paket	88810060 49,99

SELBSTKLEBENDE BITUMENDACHPAPPE

Kaltselfklebende Dachbahn mit Granulat in verschiedenen Farben für flache und flach geneigte Dächer, z.B. für Gartenhäuser, Carports, Garagendächer, Vordächer, Tonnendächer etc.. Der Überlappungsbereich von 8 cm ist nicht mit Granulat bestreut, um eine gute Verklebung zu gewährleisten.

Ausführung	Art.-Nr.	€/Stck.
Selbstklebende Bitumenbahn (B 1 x L5 m), Anthrazit	88810041	46,99
Selbstklebende Bitumenbahn (B 1 x L5 m), Rot	88810042	49,99
Bitumenkleber 280 ml	88810040	6,99



Bitumenbahn, Anthrazit



Bitumenbahn, Rot



Bitumenkleber



Bitumenkleber

Bitumenbahn



Produktdatenblatt und Verlegeanleitung stellen wir zur Verfügung.



Diese grüne Dacheindeckung ist mit verschiedenen Bepflanzungen möglich (Gartenhaus bauseits farbbehandelt).

DACHRINNEN

Einfach zu montieren

- Rainline – Silberfarbige Alu-Zink Dachrinne „NW 100“.
- Preise auf Anfrage!**



- Dachrinne, einfache Montage ohne Werkzeug mit patentiertem Klicksystem. Inkl. Endstücke
- Fallrohr-Stützen
- Fallrohr-Schelle (für Holz)
- Fallrohr ● Rinnenhalter

Weitere Dachrinnensysteme z. B. aus Stahl (siehe Seite 88) oder Kupfer (siehe Abb. unten) sind besonders robust und wartungsfrei. **Preise auf Anfrage.**



DACHBEGRÜNUNG

Gründächer trotzen allen Wetterlagen

Das spricht für diese schöne Dachlösung:

- Schonung der Dachhaut vor UV-Strahlung und vor Frost
- längere Haltbarkeit
- natürliche Regenwasser-Rückhaltung entlastet Abwassersysteme
- wirkt als Dämmung und Schallschutz
- gelebter Naturschutz: Das Gründach bietet Lebensraum für Schmetterling und Co.



Die zusätzliche Grünfläche verbessert Luft- und Wohnqualität der direkten Umgebung. Und auch das Auge wohnt mit: Bepflanzte Dächer sehen einfach klasse aus. Voraussetzung: „Lastreserve“ und eine relativ geringe Dachneigung. Wenn alles fachgerecht ausgeführt wird, hält so ein luftiger Garten eine kleine Extensive Begrünung ist kostengünstig und braucht sehr wenig Pflege. Sedum, Gräser und Kräuter werden dazu ausgesät.

Joda® empfiehlt eine direkte Bepflanzung u. a. auf einem Substrat, die sich besonders in windreichen Gegenden anbietet. Häuser mit Gründach werden als Sonderanfertigung mit starken Pfetten ausgestattet. Fertigstellungspflege bauseits.

Preis auf Anfrage.

ZIEGELDACH

Hochwertig und langlebig

Die Eindeckung des Hausdaches mit Ziegeln ist aufgrund der Statik nicht bei allen Haustypen möglich (auf Anfrage). Gegen Aufpreis: Joda® bereitet dafür alles vor, inkl. Dachsparren, Latten etc.

Weitere Informationen rund um das Thema hält Ihr Fachhändler für Sie bereit.

FENSTER UND TÜREN AUS FICHTE

Fenster und Türen sind nachrüstbar durch innen aufgeschraubte Rahmenleisten!
Bei Bestellungen bitte die Wandstärke angeben!

Fenster: Hochwertige gezapfte Rahmen-Bauweise, inklusive einfach Echtglas, außen aufgesetzte Kreuzsprossen. F 11, F 31, F 71 und F 81 nach innen öffnend.

Türen: Hochwertige gezapfte Rahmen-Bauweise, inkl. Tür-Schwelle, Zylinderschloss und Drückergarnitur, mit Echtglas. Nach außen öffnend.

Fenster F 11; rechts - Dreh-Kipp, öffnet nach innen



Fenster F 11 – Isolierverglast

Fenster Typ	B x H	Art.-Nr.	Stück/€
Fenster F 11 – 28 mm	69 x 90 cm	88380203	219,99
Fenster F 11 – 45 mm	69 x 90 cm	88380201	219,99
Fenster F 11 – Iso	69 x 90 cm	89400054	349,99

F 31; Dreh/Kipp; öffnet nach innen



Fenster F 31 – Isolierverglast

Fenster Typ	B x H	Art.-Nr.	Stück/€
Fenster F 31 – 28 mm	133 x 90 cm	88380390	399,99
Fenster F 31 – 45 mm	133 x 90 cm	88380400	399,99
Fenster F 31 – Iso	133 x 90 cm	89400055	599,99

Trondheim; Kipp-Doppelflügel, öffnet nach innen



Trondheim – Isolierverglast

Fenster Typ	B x H	Art.-Nr.	Stück/€
Trondheim – 28 mm	188 x 50 cm	89401016	369,99
Trondheim – 45 mm	188 x 50 cm	89401015	369,99
Trondheim – Iso	188 x 50 cm	89400056	649,99

F 81; Dreh-Doppelflügel, öffnet nach innen



F 81 – Isolierverglast

Fenster Typ	B x H	Art.-Nr.	Stück/€
F 81 – 28 mm	120 x 155 cm	89400166	899,99
F 81 – 45 mm	120 x 155 cm	89400070	899,99
F 81 – Iso	120 x 155 cm	89400060	999,99

F 71; Dreh/Kipp, öffnet nach innen



F 71 – Isolierverglast

Fenster Typ	B x H	Art.-Nr.	Stück/€
F 71 – 28 mm	80 x 99 cm	89400167	379,99
F 71 – 45 mm	80 x 99 cm	89400069	379,99
F 71 – Iso	80 x 99 cm	89400059	429,99

Lodge; Lichtband, ohne Öffnungsfunktion



Lodge – Isolierverglast

Fenster Typ	B x H	Art.-Nr.	Stück/€
Lodge – 28 mm	56 x 190 cm	89400168	339,99
Lodge – 45 mm	56 x 190 cm	89401009	339,99
Lodge – Iso	56 x 190 cm	89400057	399,99

Schwedenhaus Doppelfenster; Dreh/Dreh, öffnet nach außen



Fenster Typ	B x H	Art.-Nr.	Stück/€
Doppelfenster – 28 mm	150 x 93 cm	88380765	499,99

Schwedenhaus Einzelfenster; Dreh funktion, öffnet nach außen



Fenster Typ	B x H	Art.-Nr.	Stück/€
Einzelfenster – 28 mm	77 x 93 cm	88380760	249,99

Pavillonfenster; Dreh-Doppelflügel, öffnet nach außen



Fenster Typ	B x H	Art.-Nr.	Stück/€
Pavillonfen. – 28 mm	133 x 141 cm	89401011	599,99

Greena; Lichtband, ohne Öffnungsfunktion.



Greena – Isolierverglast

Fenster Typ	B x H	Art.-Nr.	Stück/€
Greena – 28 mm	81 x 177 cm	89400169	329,99
Greena – 45 mm	81 x 177 cm	89401010	329,99
Greena – Iso	81 x 177 cm	89400058	529,99

Fenster mit Endversiegelung. Alle Bauteile der Tür müssen bauseits holzschutztechnisch behandelt werden. Die Stellen des Holzes, die später durch den Aufbau nicht mehr zugänglich sind, sollten vor der Montage vollständig behandelt werden bzw. zur Behandlung demontiert werden. Holz reagiert auf Umwelteinflüsse, so kommt es, je nach Witterung zum Quellen und Schwinden des Holzes. Dadurch treten Maßabweichungen und leichte Verformungen auf. Um die Schließfähigkeit der Tür zu erhalten, muss je nach Witterung die Tür durch Rein- und Rausdrehen der Bänder ausgerichtet werden. Ein Verzug der Türen ist zu akzeptieren, solange die Funktion durch die bauseitigen Einstellmöglichkeiten gewährleistet ist. Wurden die bauseitigen Pflegemaßnahmen nicht sachgemäß durchgeführt, kann es zu Formänderungen, Bläue und Pilzbefall der Elemente und dem Bausatz kommen, was den Verlust der Gewährleistung zur Folge hat! Für Türen mit der Höhe 190 cm in der Seitenwand ist ein weiterer Bohlenkranz zwingend notwendig - Preis auf Anfrage.

T 1 Eco-3;
DIN rechts



Türen Typ	B x H	Art.-Nr.	Stück/€
T 1 Eco-3 – 28 mm	90 × 180 cm	88390059	399,99
T 1 Eco-3 – 45 mm	90 × 180 cm	88390060	399,99

T 2 Eco-1;
DIN rechts



Türen Typ	B x H	Art.-Nr.	Stück/€
T 2 Eco-1 – 28 mm	180 × 180 cm	88390154	679,99
T 2 Eco-1 – 45 mm	180 × 180 cm	88390155	679,99

T 2 Eco-2;
DIN rechts



Türen Typ	B x H	Art.-Nr.	Stück/€
T 2 Eco-2 – 28 mm	180 × 180 cm	88390159	699,99
T 2 Eco-2 – 45 mm	180 × 180 cm	88390160	699,99

T 11;
DIN/links.



T 11 – *Isolierverglast*

Türen Typ	B x H	Art.-Nr.	Stück/€
T 11 – 28 mm	90 × 190 cm	88390090	399,99
T 11 – 45 mm	90 × 190 cm	88390100	399,99
T 11 – <i>Iso</i>	90 × 190 cm	89400061	499,99

T 11;
DIN/rechts.



Trondheim – *Isolierverglast*

Türen Typ	B x H	Art.-Nr.	Stück/€
T 11 – 28 mm	90 × 190 cm	88390095	399,99
T 11 – 45 mm	90 × 190 cm	88390101	399,99
T 11 – <i>Iso</i>	90 × 190 cm	89400062	499,99

T 21;
DIN links.



T 21 – *Isolierverglast*

Türen Typ	B x H	Art.-Nr.	Stück/€
T 21 – 28 mm	180 × 190 cm	88390879	699,99
T 21 – 45 mm	180 × 190 cm	88390200	699,99
T 21 – <i>Iso</i>	180 × 190 cm	89400063	849,99

T 51;
DIN/links.



Türen Typ	B x H	Art.-Nr.	Stück/€
T 51 – 28 mm	90 × 190 cm	88390475	399,99
T 51 – 45 mm	90 × 190 cm	88390500	399,99

T 51;
DIN/rechts.



Türen Typ	B x H	Art.-Nr.	Stück/€
T 51 – 28 mm	90 × 190 cm	88390476	399,99
T 51 – 45 mm	90 × 190 cm	88390501	399,99

T 61;
Vollholz; DIN links



Türen Typ	B x H	Art.-Nr.	Stück/€
T 61 – 28 mm	180 × 190 cm	88390570	699,99
T 61 – 45 mm	180 × 190 cm	88390600	699,99

Lodge Doppelflügeltür
DIN/links



Lodge;
Isolierverglast

Türen Typ	B x H	Art.-Nr.	Stück/€
Lodge – 28 mm	160 × 190 cm	89401008	699,99
Lodge – 45 mm	160 × 190 cm	89401014	699,99
Lodge – <i>Iso</i>	160 × 190 cm	89400065	1.199,99

T 71
DIN/links



T 71;
Isolierverglast

Türen Typ	B x H	Art.-Nr.	Stück/€
T 71 – 28 mm	90 × 190 cm	89400170	329,99
T 71 – 45 mm	90 × 190 cm	89400071	329,99
T 71 – <i>Iso</i>	90 × 190 cm	89400067	399,99

T 81
DIN/links



T 81;
Isolierverglast

Türen Typ	B x H	Art.-Nr.	Stück/€
T 81 – 28 mm	140 × 190 cm	89400171	699,99
T 81 – 45 mm	140 × 190 cm	89400072	699,99
T 81 – <i>Iso</i>	140 × 190 cm	89400068	899,99

Greena Doppelflügeltür;
DIN/links



Greena Doppelflügeltür;
Isolierverglast

Türen Typ	B x H	Art.-Nr.	Stück/€
Greena– 28 mm	180 × 190 cm	89401017	649,99
Greena– 45 mm	180 × 190 cm	89401013	649,99
Greena – <i>Iso</i>	180 × 190 cm	89400066	999,99

Schwedenhaus Klöntür;
DIN links



Türen Typ	B x H	Art.-Nr.	Stück/€
Klöntür – 28 mm	87 × 190 cm	88390880	599,99

Pavillion-Einzeltür;
DIN/links



Türen Typ	B x H	Art.-Nr.	Stück/€
Einzeltür – 28 mm	90 × 190 cm	89401012	499,99

JODA® PREMIUM FENSTER UND TÜREN AUS FICHTE

Fenster und Türen für 45 mm Blockbohlenstärke. Blenden aus Massivholz mit Rundung, befestigt mit Schrauben.

Tür:

- Blenden aus Massivholz mit Rundung
- Blenden oben, seitlich = 90,mm
- Blenden mit Schrauben befestigt
- Gesimsleiste über dem Türrahmen
- ISO-Glas U=2,9W/m²*K
- Dichtung bei Außentüren Ø 10 mm
- Einsteckschloß mit PZ bei Außentür
- Schwelle bei Außentür aus Hartholz
- Türgriff mit Schild, Farbton silber

Fenster:

- Blenden aus Massivholz mit Rundung
- Blenden oben, seitlich = 90 mm
- Blenden mit Schrauben befestigt
- Einhand-Dreh-Kipp-Beschläge
- ISO-Glas U=2,9W/m²*K
- Regenschiene auf dem Fensterrahmen
- Gesamsleiste über dem Fensterrahmen

JODA® PREMIUM FENSTER

**Premium Blockhausfenster
Fenster FE 11;** rechts -
Dreh-Kipp,
öffnet nach innen



Isolierverglast - B

Fenster Typ	B x H	Art.-Nr.	Stück/€
FE 11 – 45 mm – Iso	69 x 90 cm	88800044	1.199,99

**Premium Blockhausfenster
FE 31;** Dreh / Kipp;
öffnet nach innen



Isolierverglast - B

Fenster Typ	B x H	Art.-Nr.	Stück/€
FE 31 – 45 mm – Iso	133 x 90 cm	88800055	1.799,99

**Premium Blockhausfenster
FE 35**



Isolierverglast - B

Fenster Typ	B x H	Art.-Nr.	Stück/€
FE 35 – 45 mm – Iso	188 x 50 cm	88800061	1.999,99

**Premium Blockhausfenster
FE 39;**
Lichtband, ohne Öffnungs-
funktion.



Isolierverglast - B

Fenster Typ	B x H	Art.-Nr.	Stück/€
FE 39 – 45 mm – Iso	81 x 177 cm	88800063	899,99

**Premium Blockhausfenster
FE 37;**
Lichtband,
ohne Öffnungsfunktion



Isolierverglast - B

Fenster Typ	B x H	Art.-Nr.	Stück/€
FE 37 – 45 mm – Iso	56 x 190 cm	88800062	999,99



JODA® PREMIUM TÜREN

**Premium Blockhaustür
TE 10;**
DIN /links.



Isolierverglast - B

Fenster Typ	B x H	Art.-Nr.	Stück/€
TE 10 – 45 mm – Iso	90 x 190 cm	88800002	1.499,99

**Premium Blockhaustür
TE 11;**
DIN links.



Isolierverglast - B

Fenster Typ	B x H	Art.-Nr.	Stück/€
TE 11 – 45 mm – Iso	180 x 190 cm	88800003	1.999,99



**TE 13
Doppelflügeltür**
DIN /links**



Isolierverglast - B

Fenster Typ	B x H	Art.-Nr.	Stück/€
TE 13 – 45 mm – Iso	160 x 190 cm	88800005	1.999,99

**TE 12
Doppelflügeltür**;
DIN /links**



Isolierverglast - B

Fenster Typ	B x H	Art.-Nr.	Stück/€
TE 12 – 45 mm – Iso	180 x 190 cm	88800004	1.999,99



B = Bestellartikel, Lieferzeit ca. 4-6 Wochen

Fenster mit Endversiegelung. Alle Bauteile der Tür müssen bauseits holzschutztechnisch behandelt werden. Die Stellen des Holzes, die später durch den Aufbau nicht mehr zugänglich sind, sollten vor der Montage vollständig behandelt werden bzw. zur Behandlung demontiert werden. Holz reagiert auf Umwelteinflüsse, so kommt es, je nach Witterung zum Quellen und Schwinden des Holzes. Dadurch treten Maßabweichungen und leichte Verformungen auf. Um die Schließfähigkeit der Tür zu erhalten, muss je nach Witterung die Tür durch Rein- und Rausdrehen der Bänder ausgerichtet werden. Ein Verzug der Türen ist zu akzeptieren, solange die Funktion durch die bauseitigen Einstellmöglichkeiten gewährleistet ist. Würden die bauseitigen Pflegemaßnahmen nicht sachgemäß durchgeführt, kann es zu Formänderungen, Bläue und Pilzbefall der Elemente und dem Bausatz kommen, was den Verlust der Gewährleistung zur Folge hat! Für Türen mit der Höhe 190 cm in der Seitenwand ist ein weiterer Bohlenkranz zwingend notwendig - Preis auf Anfrage.



DIE EXTRAS FÜR BLOCKBOHLEN

Die Gestaltungsvielfalt für Ihr Gartenhaus. Es sind meist nur die Kleinigkeiten, die einen Unterschied zum Besonderen ausmachen. Ob Terrasse, Schleppdach oder Pavillionfenster, gestalten Sie Ihr Häuschen perfekt.

Extras	B x T	Schindelpaket	Art.-Nr.	Stück/€
1 Schleppdach				
VD 70 cm	130 x 218 cm	2	88360075	799,99
VD 100 cm	130 x 248 cm	3	88360100	879,99
VD 150 cm	130 x 308 cm	3	88360150	999,99
VD 150 cm	130 x 368 cm	4	88360225	1.099,99
VD 150 cm	130 x 398 cm	4	88360230	1.119,99

inkl Zusatzpfosten mit Pfostenanker

Extras	B x T	Schindelpaket	Art.-Nr.	Stück/€
2 Terrassen				
BB 28 mm	308 x 150 cm		88430100	689,99
BB 28 mm	368 x 150 cm		88430110	759,99
BB 28 mm	398 x 150 cm		88430112	799,99
BB 45 mm	308 x 150 cm		88430120	799,99
BB 45 mm	368 x 150 cm		88430130	859,99
BB 45 mm	398 x 150 cm		88430132	899,99

Terrasse aus imprägnierten Glattkantbrettern ca. 23 x 95 mm auf imprägnierter Unterkonstruktion, Geländer umlaufen aus Bohlen, mit Handlauf (100 mm breit) Brüstungshöhe ab Oberkantbelag (790 mm)



Fensterladen, gemütlicher Akzent. Zweiflüglige Ausführung von innen verriegelbar.



Blumenkasten*, massiv und dekorativ. Inkl. PVC-Einsatz. Breite 80 cm/130 cm.

Extras	Art.-Nr.	Preis/€
Fensterladen		
JODA Fensterladen F11	88800067	369,99
JODA Fensterladen F31	88800068	469,99
JODA Fensterladen Lodge	88800069	429,99
JODA Fensterladen Greena	88800070	499,99

Extras	Art.-Nr.	Preis/€
Blumenkasten		
60 cm	88370030	49,99
130 cm	88370020	69,99

* Ohne Verleistung/Blenden, untere Führung. Lieferumfang: zwei Flügel, Laufschielen und vier Rollwagen.

ELEMENTBAUWEISE

Es sind vielseitige Komplettbausätze für Ihr Leben im Freien.

Die vorgefertigte Elementbauweise ist leicht zu montieren und aus solidem Fichtenholz. Die geradlinige Form passt sich in jede Umgebung nahtlos ein und steigert den Nutzwert des Gartens. So erleben Sie einfach mehr Raum und mehr Grün!



IHR GARTENHAUS IST RUCK-ZUCK AUFGESTELLT

– Arbeiten im Grünen –

Die bereits vormontierten Wände machen den Aufbau fast zum Vergnügen. Dank der Rahmenbauweise brauchen Sie die Wandelemente nur noch aneinander zu stellen. Das Fixieren geht ruck-zuck. Nach der Dachmontage kann Ihr Gartenspaß schon fast beginnen.



Als Material verwenden wir nur bestes, nordisches Holz. Die Ersteindeckung besteht aus einem Bitumen-Dachbelag, bauseits muss eine zweite Eindeckung aufgebracht werden (z. B. Schindeln, siehe Seite 146).

DIE PREMIUM-AUSSTATTUNG FÜR JODA® HÄUSER

- Alles komplett & vorgefertigt!
- Extra starke Softline-Wandelemente (20 mm stark!)
- Qualität bis ins Detail, z. B. winddicht, astarmes Fichtenholz, etc.
- Leichte & schnelle DIY-Montage

INHALT

Infos zum Komplett-Paket Elementbauweise	153
Häuser Elementbauweise	154 - 199
Bitumen-Schindeln	146
Joda®color – Farbe/Holzschutz	192 - 197

Alle Maße in diesem Kapitel sind ca. Angaben. Für alle Abb. gilt: Zubehör und Deko nicht im Lieferumfang enthalten.

Aufgrund der aktuellen schwierigen Beschaffungslage steht die rechtzeitige Lieferung unter dem Vorbehalt der Selbstlieferung.



Montage-Service
ab Seite 198



Lieferumfang
ab Seite 153



Individuell
ab Seite 101



Farben/Holzschutz
ab Seite 192



KOMPLETT-PAKET IN ELEMENTBAUWEISE

Solide, komplett und hochwertig

- 1** fixes Fenster (ohne Öffnungsfunktion) aus bruchsicherem Kunstglas, Elemente zum Teil auch variabel anzuordnen
- 2** Massivholztür mit stabilen Türbändern und Kastenschloss
- 3** Massivholzdach aus unbehandelten ca. 20 mm starken Nut- und Federbrettern (gilt auch für grundrierte Modelle). Dachunterschlag bei farbigen Häusern immer natur-belassen (beidseitig)
- 4** Wände als passgenaue Elemente aus Massivholz (Softline-Nut + Feder-Profile, ca. 20 mm)
- 5** Bitumen-Dachbelag als Ersteindeckung; eine zweite Lage Dachpappe oder Bitumen-Schindeln sind zusätzlich erforderlich. Bitumen-Schindeln (Paketanzahl siehe Grundrisszeichnung) als Zubehör in diversen Farben/ Formen erhältlich
- 6** Fußboden (ca. 20 mm stark!) aus unbehandelten Holzdielen mit Nut und Feder Unterkonstruktion:
- 7** Beständige und stabile Bodenbalken (40 x 60 mm, kesseldruckimprägniert)
- 8** Winderprobte Konstruktion: extra solide mit massiven Rahmenhölzern (Kanteln 35 x 35 mm)
- 9** Elemente sind vorgefertigt – dadurch ein extrem leichter und schneller Aufbau möglich
- 10** variables Schleppdach, rechts oder links anzubringen (Ausstattungsvariante)

HINWEIS

Bei den Elementhäusern sind Sonderanfertigungen nicht möglich. Die Häuser werden ohne Dachrinnen-Entwässerungsmaterial geliefert – diese werden von Joda® empfohlen. Farbnuancen, raue Oberflächen und Holzinhaltstoffe sind zu akzeptieren, diese stellen kein Reklamationsgrund dar. - Farbig grundiert, nicht endbehandelt - Dachunterschlag nicht gestrichen - bauseitiger Endanstrich - Innen nicht gestrichen

IHRE FARBAUSWAHL mit den Joda® color-Produkten



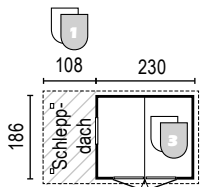

Nordic 22/20
Sockelmaß: 230 x 186 cm
 Firsthöhe: 2.300 mm
 Dachfläche*: 5,76 m²
 Dachneigung: 22°
 Umbauter Raum*: 8,860 m³

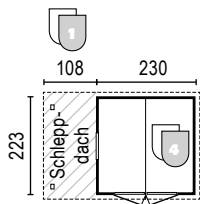

Nordic 22/23
Sockelmaß: 230 x 223 cm
 Firsthöhe: 2.300 mm
 Dachfläche*: 7,1 m²
 Dachneigung: 22°
 Umbauter Raum*: 10,600 m³

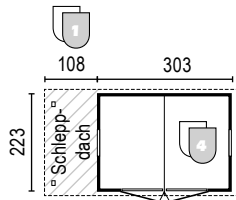

Nordic 30/23
Sockelmaß: 303 x 223 cm
 Firsthöhe: 2.280 mm
 Dachfläche*: 9,47 m²
 Dachneigung: 15°
 Umbauter Raum*: 14,130 m³

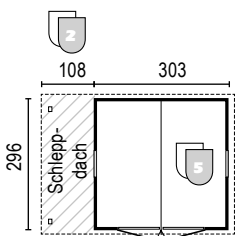

Nordic 30/30
Sockelmaß: 303 x 296 cm
 Firsthöhe: 2.280 mm
 Dachfläche*: 11,95 m²
 Dachneigung: 15°
 Umbauter Raum*: 18,590 m³



„Nordic 30/23“ in hellgrau/weiß (Abb. kann farblich zum gelieferten Bausatz abweichen)

- **Seitenwandhöhe:** 1.780 mm
- **Dachneigung:** 15°
- **Fußboden:** 19,5 mm Nut- und Federbretter auf kesseldruckimprägnierter Unterkonstruktion
- **Dach:** Massivholzdach 19,5 mm starke Nut- und Federbretter, naturbelassen
- **Eindeckung:** 1x Lage Bitumendachpappe zur Ersteindeckung
- **Tür**:** stabiler Doppel-„X“-Türflügelrahmen mit Kastenschloss, Einbaumaße: ca. 143 x 178 cm
- **Fenster:** bruchsichere Kunststoffscheiben, Scheibenmaße: ca. 60 x 50 cm, Fensterelemente an beliebiger Stelle (Raster 73 cm) positionierbar, ohne Öffnungsfunktion
- **Wände:** Montagefertige Wandelemente in Rahmenkonstruktion Elementeraster: ca. 730 x 1.790 mm, farbbehandelt (grundierte Oberflächen, umweltfreundlich auf Wasserbasis), in der Holzart Fichte naturbelassen oder KDI*

*Daten für Häuser ohne Schleppdach.

**Ein Verzug der Türen ist zu akzeptieren solange die Schließ- und Funktionsfähigkeit bestehen bleibt.

	Art.-Nr.	Preis/€	Art.-Nr.	Preis/€	Art.-Nr.	Preis/€	Art.-Nr.	Preis/€
NORDIC ohne Schleppdach	22/20		22/23		30/23		30/30	
Fichte Natur	88120110	1.299,99	88120160	1.399,99	88120210	1.799,99	88120330	1.999,99
Fichte KDI	88120125	1.499,99	88120175	1.599,99	88120225	1.999,99	88120331	2.299,99
anthrazit/weiß	89400080	1.999,99	89400085	2.199,99	89400090	2.799,99	89400095	2.999,99
weiß/anthrazit	89400081	1.999,99	89400086	2.199,99	89400091	2.799,99	89400096	2.999,99
rot/weiß	89400082	1.999,99	89400087	2.199,99	89400092	2.799,99	89400097	2.999,99
hellgrau/weiß	89400083	1.999,99	89400088	2.199,99	89400093	2.799,99	89400098	2.999,99
eiche/ anthrazit	89400084	1.999,99	89400089	2.199,99	89400094	2.799,99	89400099	2.999,99
SCHLEPPDACH	22/20 (+ 1,92 m²)		22/23 (+ 2,37 m²)		30/23 (+ 2,37 m²)		30/30 (+ 3,02 m²)	
Fichte Natur	88121501	139,99	88121507	149,99	88121507	149,99	88121513	179,99
Fichte KDI	88121502	159,99	88121508	169,99	88121508	169,99	88121514	199,99
anthrazit/weiß	89400139	219,99	89400144	239,99	89400144	239,99	89400149	279,99
weiß/anthrazit	89400140	219,99	89400145	239,99	89400145	239,99	89400150	279,99
rot/weiß	89400141	219,99	89400146	239,99	89400146	239,99	89400151	279,99
hellgrau/weiß	89400142	219,99	89400147	239,99	89400147	239,99	89400152	279,99
eiche/ anthrazit	89400143	219,99	89400148	239,99	89400148	239,99	89400153	279,99

Seitlicher Anbau 108 cm breit, auch für bereits bestehende Joda® Häuser nachrüstbar



rot/weiß



eiche/anthrazit



weiß/anthrazit

NORDIC – Bestseller mit 56 Varianten!

Dieser solide Haus-Typ hält selbst stärksten Beanspruchungen stand. Nordic-Gartenhäuser werden besonders stabil konstruiert. Alle vier Größen lassen sich durch ein offenes Schleppehdach um fast einen Meter Breite erweitern. Das ist ideal als Wetterschutz für Fahrräder oder Kaminholz. Farblich lasiert, naturbelassen (Fichte) oder mit dauerhaftem KDI-Holzschutz lieferbar.



Montage-Service
Ab Seite 198



Individuell
Ab Seite 101



Lieferumfang
Ab Seite 153



Farben/Holzschutz
Ab Seite 192



Lebhaft strukturierte Oberfläche in Anthrazit: „Nordic 30/30“ – (Abb. kann farblich zum gelieferten Bausatz abweichen)



„Nordic „22/20“ aus Fichte Natur



„Nordic 22/23“ aus Fichte KDI





Farbauswahl: eiche/anthrazit

Farbauswahl: hellgrau/weiß

„Rerik 30/30“ anthrazit/weiß – das stylische Gartenhaus mit Tonnendach hat den Bogen raus. Schöne Ergänzung dazu: Die optionale Terrasse (auf Anfrage) – Gestaltungsbeispiel



Farbauswahl: weiß/anthrazit



Farbauswahl: rot/weiß



Farbauswahl: Fichte/natur

RERIK – das stylische Haus

- **Seitenwandhöhe:** 1.960 mm
- **Fußboden:** 19,5 mm Nut- u. Federbretter auf kesseldruckimprägnierter Unterkonstruktion, Fußbodentafeln plus imprägnierte Lagerhölzer
- **Dach:** Massivholzdach 19,5 mm starke Nut- und Federbretter – naturbelassen
- **Eindeckung:** 1x Lage Bitumendachpappe zur Ersteindeckung
- **Tür*:** Beschlag und Bullaugen Ø 33,5 cm (Kunstglas), 140 x 190 cm, inklusive PZ-Schloss
- **Fenster:** Kunstglas
- **Wände:** Montagefertige Wandelemente in Rahmenkonstruktion, farbbehandelt (grundierte Oberflächen, umweltfreundlich auf Wasserbasis) oder in der Holzart Fichte naturbelassen

*Ein Verzug der Türen ist zu akzeptieren solange die Schließ- und Funktionsfähigkeit bestehen bleibt.

	Art.-Nr.	Preis/€	Art.-Nr.	Preis/ €
RERIK		30/20		30/30
Fichte Natur	88304022	2.599,99	88304027	3.099,99
anthrazit/weiß	89400120	4.199,99	89400125	4.899,99
weiß/anthrazit	89400121	4.199,99	89400126	4.899,99
rot/weiß	89400122	4.199,99	89400127	4.899,99
hellgrau /weiß	89400123	4.199,99	89400128	4.899,99
eiche/anthrazit	89400124	4.199,99	89400129	4.899,99

(Abb. kann farblich zum gelieferten Bausatz abweichen)

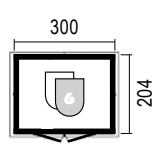

Rerik 30 / 20
Sockelmaß: 300 x 204 cm
 Firsthöhe: 2.550 mm
 Seitenwandhöhe: 1.960 mm
 Dachfläche: 9,76 m²
 Umbauter Raum: 14,50 m³

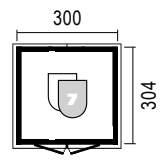

Rerik 30 / 30
Sockelmaß: 300 x 304 cm
 Firsthöhe: 2.550 mm
 Seitenwandhöhe: 1.960 mm
 Dachfläche: 13,64 m²
 Umbauter Raum: 21,690 m³



Farbauswahl: eiche/anthrazit



Farbauswahl: hellgrau/weiß

„Vestervik 30/23“ in Fichte natur bietet viel Stauraum und ein großes Lichtband



Farbauswahl: weiß/anthrazit



Farbauswahl: rot/weiß



Farbauswahl: anthrazit/weiß

VESTERVIK – klare Formsprachen

- **Fußboden:** 19,5 mm Nut- u. Federbretter auf kesseldruckimprägnierter Unterkonstruktion, Fußbodentafeln plus imprägnierte Lagerhölzer
- **Dach:** Massivholzdach 19,5 mm starke Nut- und Federbretter – naturbelassen
- **Eindeckung:** 1x Lage Bitumendachpappe zur Ersteindeckung
- **Tür:** „X“-Flügelrahmen (Kaspeltür) mit Kastenschloss, 143 cm breit
- **Fenster:** fixe Oberlichtfenster, Kunstglas, ca. 74 / 58 x 30 cm
- **Wände:** Montagefertige Wandelemente in Rahmenkonstruktion, Elementraster: ca. 730 x 1.790 mm, farbbehandelt (grundierte Oberflächen, umweltfreundlich auf Wasserbasis) oder in der Holzart Fichte naturbelassen

*Ein Verzug der Türen ist zu akzeptieren solange die Schließ- und Funktionsfähigkeit bestehen bleibt.

	Art.-Nr.	Preis/€	Art.-Nr.	Preis/ €
VESTERVIK	22/23		30/23	
Fichte Natur	88304005	1.599,99	88120430	1.899,99
anthrazit/weiß	89400110	2.499,99	89400115	2.899,99
weiß/anthrazit	89400111	2.499,99	89400116	2.899,99
rot/weiß	89400112	2.499,99	89400117	2.899,99
hellgrau /weiß	89400113	2.499,99	89400118	2.899,99
eiche/anthrazit	89400114	2.499,99	89400119	2.899,99

(Abb. kann farblich zum gelieferten Bausatz abweichen)

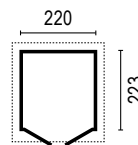

Vestervik 22/23
Sockelmaß: 220 x 223 cm
 Gesamthöhe: 2.340 mm
 Wandhöhe vorne: 2.280 mm
 Wandhöhe hinten: 1.840 mm
 Dachfläche: 7,46 m²
 Dachneigung: 9,8 °
 Umbauter Raum: 9,960 m³

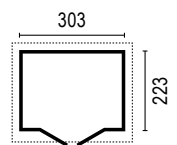

Vestervik 30/23
Sockelmaß: 303 x 223 cm
 Gesamthöhe: 2.310 mm
 Wandhöhe vorne: 2.250 mm
 Wandhöhe hinten: 1.940 mm
 Dachfläche: 9,76 m²
 Dachneigung: 7,3 °
 Umbauter Raum: 14,030 m³



Detail-Ansicht des Salino-Fensters aus Plexiglas

Elementhaus „Baltic 18/22“ aus Fichte natur mit extra viel Platz

BALTIC – der Klassiker

- **Fußboden:** 19,5 mm Nut- u. Federbretter auf kesseldruckimprägnierter Unterkonstruktion
- **Dach:** Massivholzdach 19,5 mm starke Nut- und Federbretter
- **Eindeckung:** 1x Lage Bitumendachpappe zur Ersteindeckung
- **Tür:** „X“-Flügelrahmen (Kaspeltür) mit Kastenschloss inkl. Fenster-Kunstglas ca. 35 x 35 cm (Salino-Form), bereits fertig in der Tür eingebaut
- **Wände:** Montagefertige Wandelemente in Rahmenkonstruktion, Elementraster: ca. 730 x 1.780 mm

	Art.-Nr.	Preis/€	Art.-Nr.	Preis/€
BALTIC	18/22		22/24	
Fichte Natur	88120650	1.299,99	88120675	1.399,99

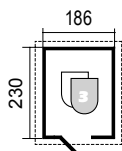

Baltic 18/22
Sockelmaß: 186 x 230 cm
 Firsthöhe: 2.320 mm
 Seitenwandhöhe: 1.780 mm
 Dachfläche: 6,24 m²
 Dachneigung: 27°
 Umbauter Raum: 8,890 m³

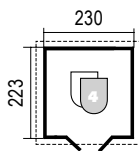

Baltic 22/24
Sockelmaß: 230 x 223 cm
 Firsthöhe: 2.300 mm
 Seitenwandhöhe: 1.780 mm
 Dachfläche: 7,10 m²
 Dachneigung: 22°
 Umbauter Raum: 10,600 m³



Mit Doppeltür: „Baltic 22/24“



Montage-Service
ab Seite 198



Lieferumfang
ab Seite 153



Individuell
ab Seite 101



Farben/Holzschutz
ab Seite 192

„Nautic“ 30/30“ in weiß/anthrazit mit 100 cm breitem Schleppdach - eine Variante mit viel Stauraum (Abb. kann farblich zum gelieferten Bausatz abweichen).
Dachunterschlag bauseits farbbehandelt.



Farbauswahl: eiche/anthrazit



Farbauswahl: rot/weiß



Farbauswahl: hellgrau/weiß



Farbauswahl: Fichte Natur

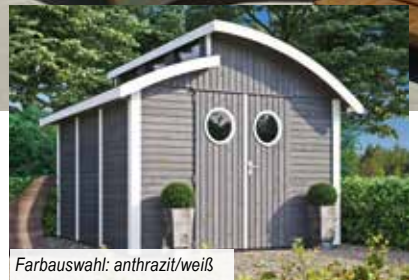

Farbauswahl: anthrazit/weiß

NAUTIC – Platz für Design

- **Seitenwandhöhe:** 1.960 mm
- **Montage:** spiegelbildliche Bausatz-Montage möglich
- **Fußboden:** 19,5 mm Nut- u. Federbretter auf kesseldruckim prägnierter Unterkonstruktion, Fußbodentafeln plus imprägnierte Lagerhölzer
- **Dach:** Massivholzdach 19,5 mm starke Nut- und Federbretter – naturbelassen
- **Eindeckung:** 1x Lage Bitumendachpappe zur Ersteindeckung
- **Tür**:** Beschlag und Bullaugen (Kunstglas), 140 x 190 cm, inklusive PZ-Schloss
- **Fenster:** fixe Oberlichtfenster, Kunstglas, ca. 70,8 x 55,5 cm
- **Wände:** Montagefertige Wandelemente in Rahmenkonstruktion, farbbehandelt (grundierte Oberflächen, umweltfreundlich auf Wasserbasis) oder in der Holzart Fichte naturbelassen

* Werte gelten für Haus ohne Schleppdach; +Geschütztes Geschmacksmuster – Aktenzeichen 40207309.6

**Ein Verzug der Türen ist zu akzeptieren solange die Schließ- und Funktionsfähigkeit bestehen bleibt.

	Art.-Nr.	Preis/€	Art.-Nr.	Preis/ €
NAUTIC ohne Schleppdach	30/20		30/30	
Fichte Natur	88120740	2.799,99	88120840	3.199,99
anthrazit/weiß	89400100	4.299,99	89400105	4.899,99
weiß/anthrazit	89400101	4.299,99	89400106	4.899,99
rot/weiß	89400102	4.299,99	89400107	4.899,99
hellgrau/weiß	89400103	4.299,99	89400108	4.899,99
eiche/anthrazit	89400104	4.299,99	89400109	4.899,99

	Art.-Nr.	Preis/€	Art.-Nr.	Preis/ €
+ SCHLEPPDACH	30/20 (+ 2,5 m²)		30/30 (+ 3,5 m²)	
Fichte Natur	88120855	499,99	88120865	559,99
anthrazit/weiß	89400154	799,99	89400159	899,99
weiß/anthrazit	89400155	799,99	89400160	899,99
rot/weiß	89400156	799,99	89400161	899,99
hellgrau/weiß	89400157	799,99	89400162	899,99
eiche/anthrazit	89400158	799,99	89400163	899,99

Seitlicher Anbau 100 cm breit, an der flachen Dachseite montierbar

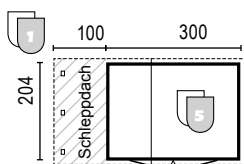

Nautic 30/20
Sockelmaß: 300 x 204 cm
 Firsthöhe: 2.760 mm
 Seitenwandhöhe: 1.960 mm
 Dachfläche*: 9,37 m²
 Umbauter Raum*: 14,460 m³

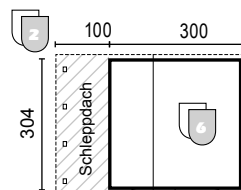

Nautic 30/30
Sockelmaß: 300 x 304 cm
 Firsthöhe: 2.760 mm
 Seitenwandhöhe: 1.960 mm
 Dachfläche*: 13,08 m²
 Umbauter Raum*: 21,550 m³



Pavillon „Monaco Typ 1“ Sondermodell Perfect/Select (Foto zeigt Farb-Gestaltungsbeispiel)

PAVILLON-BAUSATZ

Edler Blickfang und Schutz inmitten grüner Natur: Mit diesen soliden Pavillons erhält die Romantik auch über Jahre etwas Standfestes. Aus stabilen, massiven Blockbohlen oder in der offenen Bauweise – die erprobte Konstruktion und eine noch handwerkliche Verarbeitung sichern Ihnen bleibende Qualität – auch nach vielen Jahren.

JODA® GARANTIE

Solide und sicher konstruiert. Darauf geben wir Ihnen 5 Jahre Garantie.

5 Jahre
Garantie

ROMANTIK IM GARTEN

Pavillons für die schönsten Momente des Sommers

Selbstverständlich wird jeder Pavillon mit ausführlicher Aufbauanleitung und allen benötigten Befestigungsmaterialien geliefert. Sie haben die Möglichkeit, sich für eine Dacheindeckung aus Bitumen-Dachschindeln zu entscheiden. Individuelle Varianten sind nach Ihren Wünschen möglich.



Bitumen-Schindeln (Paketanzahl siehe Grundrisszeichnung) als Zubehör erhältlich.

DIE PREMIUM-AUSSTATTUNG FÜR JODA® HÄUSER

- Alles komplett & vorgefertigt!
- Winddicht, auch in den Ecken.
- Beständig und solide! Passgenau bis ins Detail.
- 5 Jahren Garantie.
- Qualitäts-Türen und Ausstellfenster.

INHALT

Pavillon-Bausätze	161 - 165
Bedachung und Entwässerung	82 - 91
Joda®color – Farbe/Holzschutz	192 - 197

Alle Maße in diesem Kapitel sind ca. Angaben. Für alle Abb. gilt: Zubehör und Deko nicht im Lieferumfang enthalten.



Sechs Ecken mit viel Platz für Gäste: „Dahlem Typ 2“ bauseits farbbehandelt

DAHLEM – Romantik im Garten

Pavillons sind der ewig junge Klassiker im Garten. Schützend und edler Blickfang zugleich: Der sechseckige „Dahlem“ steht nicht nur Gartenromantikern für die schönsten Momente des Sommers bereit. Solide gearbeitet und dank Elementbauweise leicht zu montieren, wird er zur Insel im Gartenraum.

- **Seitenwandhöhe:** 2.120 mm
- **Wände:** Wandelemente (komplett vorgefertigt) aus massiver Fichte 60 x 60 mm, geblatteter Rahmen, Beplankung mit 28 mm Blockbohle
- **Fußboden:** 18 mm starke Kombischalung, allseitig gehobelt und einseitig gefast

- **Dach:** massive Gratsparren von 45 x 145 mm, passgenau vorgefertigt, Dachbretter fertig zugeschnitten, inkl. 1x Lage Dachpappe zur Ersteindeckung
- **Unterkonstruktion:** aus kesseldruckimprägnierten Lagerhölzern (Bodenriegel 60 x 140 mm stark)

28 mm



Montage-Service
Ab Seite 198



Individuell
Ab Seite 101



Farben/Holzschutz
Ab Seite 192

	Art.-Nr.	Preis/€	Art.-Nr.	Preis/€
Blockbohle 28 mm		Typ 1	Typ 2	
Fichte Natur	88330150	5.499,99	88330155	5.999,99

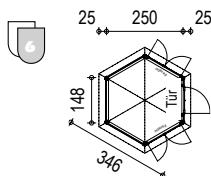

Dahlem Typ 1

6-Eck-Pavillon, geschlossen

- Sockelmaß: Ø 250 cm
- Grundfläche: 5,70 m²
- Firsthöhe: 3.080 mm
- Dachfläche: 9,0 m²
- Dachneigung: 30 °
- Umbauter Raum: 14,893 m³

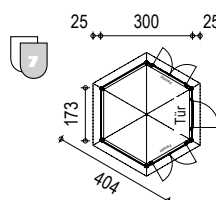

Dahlem Typ 2

6-Eck-Pavillon, geschlossen

- Sockelmaß: Ø 300 cm
- Grundfläche: 7,79 m²
- Firsthöhe: 3.200 mm
- Dachfläche: 12,24 m²
- Dachneigung: 30 °
- Umbauter Raum: 20,659 m³



Pavillon – Sondermodell „Grunewald Typ 2“ nach Sondermaß: bauseits farbbehandelt

GRUNEWALD – der Klassiker

Acht Ecken, vier Sprossenfenster, ein elegant hoher Raum: „Grunewald“, das ist ein prachtvoller Pavillon mit Atmosphäre. Wetterfest verlängert er die Saison, ist auch nach Maß lieferbar.

- **Seitenwandhöhe:** 2.120 mm
 - **Wände:** Wandelemente (komplett vorgefertigt) aus massiver Fichte 80 x 80 mm, geblätterter Rahmen, Beplankung mit 28 mm Blockbohle
 - **Türen:** 90 x 190 cm, **Fenster:** 133 x 141 cm, 4 Stück, nach außen zu öffnen
 - **Fußboden:** 18 mm starke Kombischalung, allseitig gehobelt und einseitig gefast
- **Dach:** massive Gratsparren von 45 x 145 mm, passgenau vorgefertigt, Dachbretter fertig zugeschnitten, inkl. 1x Lage Dachpappe zur Ersteindeckung
 - **Unterkonstruktion:** aus kesseldruckimprägnierten Lagerhölzern (Bodenriegel 60 x 140 mm stark)

28 mm



	Art.-Nr.	Preis/€	Art.-Nr.	Preis/€
Blockbohle 28 mm		Typ 1	Typ 2	
Fichte Natur	88330160	7.899,99	88330165	8.699,99

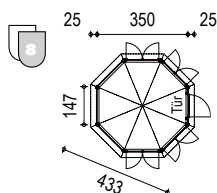

Grunewald Typ 1
8-Eck-Pavillon, geschlossen
 Sockelmaß: Ø 350 cm
 Grundfläche: 10,48 m²
 Firsthöhe: 3.360 mm
 Dachfläche: 15,30 m²
 Dachneigung: 30 °
 Umbauter Raum: 28,032 m³

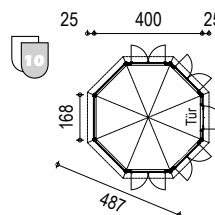

Grunewald Typ 2
8-Eck-Pavillon, geschlossen
 Sockelmaß: Ø 400 cm
 Grundfläche: 13,63 m²
 Firsthöhe: 3.500 mm
 Dachfläche: 19,36 m²
 Dachneigung: 30 °
 Umbauter Raum: 37,025 m³



Pavillon „Monaco Typ 1“ Sondermodell Perfect/Select (Foto zeigt Farb-Gestaltungsbeispiel)

MONACO – lauschiges Plätzchen

Seit dem Barock findet man luftige Pavillons, die heute das ganze Jahr im Garten stehen. Auch der „Monaco“ wird – geschützt im weiten Gartengrün zwischen Blumenpracht platziert – zum Wohlfühlplatz. Wenn der Tag ausklingt, steht ein vor der Nachtkühle schützender Ort für romantische Stunden bereit.

- **Pfosten:**
Typ 1: 90 x 90 mm | Typ 2: 115 x 115 mm
- **Dach:** inkl. 1x Lage Dachpappe zur Ersteindeckung

	Art.-Nr.	Preis/€	Art.-Nr.	Preis/€
MONACO		Typ 1		Typ 2
Fichte KDI (Classic)	88330210	1.299,99	88330220	2.399,99
Lärche Natur	88800000	1.899,99	88800001	3.499,99

Lieferumfang ohne Bitumenschindeln und H-Pfostenträger.



Pavillon „Monaco Typ 2“

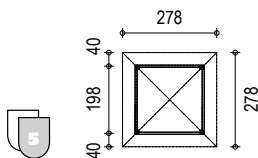

Monaco Typ 1
4-Eck-Pavillon, offen
Dachaußenmaß: 278 x 278 cm

Grundfläche:	3,92 m ²
Firsthöhe:	2.870 mm
Traufhöhe:	2.090 mm
Dachfläche:	8,28 m ²
Dachneigung:	25°
Umbauter Raum:	9,328 m ³

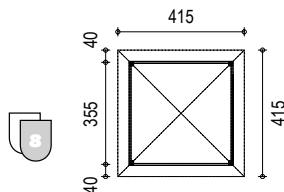

Monaco Typ 2
4-Eck-Pavillon, offen
Dachaußenmaß: 415 x 415 cm

Grundfläche:	11,19 m ²
Firsthöhe:	3.200 mm
Traufhöhe:	2.090 mm
Dachfläche:	18,60 m ²
Dachneigung:	25°
Umbauter Raum:	26,633 m ³

EXTRA

Dekoratív: Statten Sie Ihren Pavillon mit Bitumen-Schindeln aus (eine zweite Eindeckung ist notwendig). Gilt für „Monaco“ und „Modena“.

Mehr Informationen siehe Seite 146

Rechteck
Grün

Trapez
Braun

Biber-
schwanz
Rot

Rechteck
Anthrazit



Pavillon „Modena Typ 2“ aus kesseldruckimprägniertem Nadelholz



MODENA – romantischer Platz

An heißen Sommertagen gibt es kaum einen angenehmeren Platz als so einen Pavillon. Das ausladende Dach spendet Schatten. Durch die Öffnungen streicht ein leichter Wind und trägt die Düfte aus dem Garten herein. Ob mit einem Buch oder in größerer Runde: Es ist ein Genuss, sich dorthin zurückzuziehen.

Technische Daten
 - Pfosten: : 115 x 115 mm
 - Dach: inkl. 1x Lage Dachpappe zur Ersteindeckung

	Art.-Nr.	Preis/€	Art.-Nr.	Preis/€
MODENA	Typ 1		Typ 2	
Fichte KDI (Classic)	88304048	2.099,99	88304049	2.499,99
Lärche Natur	88800022	2.999,99	88800033	3.399,99

Lieferumfang ohne Bitumenschindeln und H-Pfostenträger.

-  **Montage-Service**
Ab Seite 198
-  **Individuell**
Ab Seite 101
-  **Farben/Holzschutz**
Ab Seite 192

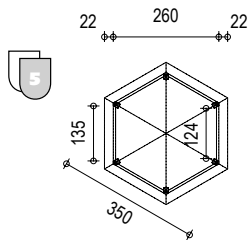

Modena Typ 1
6-Eck-Pavillon, offen
Sockelmaß: Ø 300 cm
Firsthöhe: 3.160 mm
Traufhöhe: 2.100 mm
Grundfläche: 5,85 m²
Dachfläche: 9,18 m²
Dachneigung: 25°
Umbauter Raum: 15,645 m³

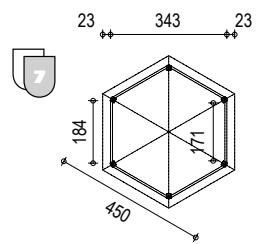

Modena Typ 2
6-Eck-Pavillon, offen
Sockelmaß: Ø 400 cm
Grundfläche: 10,39 m²
Firsthöhe: 3.430 mm
Traufhöhe: 2.100 mm
Dachfläche: 15,2 m²
Dachneigung: 25°
Umbauter Raum: 28,574 m³

ZUBEHÖR

Für die perfekte Standfestigkeit: H-Pfostenträger geben dem Pavillon halt. (Gilt für „Modena“ und „Monaco“.)
 Ihr Joda® Fachberater hilft Ihnen gerne weiter. Mehr Infos finden Sie auf Seite 90.

EXCLUSIV-BAUSATZ

Ferien-Hausideen mit bester Wohnqualität – entdecken Sie schöne Joda® Holzhäuser, die Architektur und Natur aufs Beste miteinander kombinieren.

Das „Exclusiv“-Programm wurde für Menschen entwickelt, die besonders das solide und klassisch Geformte zu schätzen wissen.



JODA® GARANTIE

Solide und sicher konstruiert.
Darauf geben wir Ihnen
5 Jahre Garantie.

5 Jahre
Garantie

EIN GUTES WOHNGEFÜHL

Raum schaffen für Entspannung

Aus nordischer Fichte entstehen kleine Oasen für Auszeiten – egal wann. Es sind starke Häuser, die Ihr grünes Außengelände vervollständigen. Das naturbelassene Material: Hier sind es 70 oder 90 mm naturbelassene, starke, beständige Blockbohlen aus nordischer Fichte – eine sortierte, feinjährige Qualität mit warmer Ausstrahlung. Daraus entstehen Ferienhäuser mit Format. Winterfeste Gartendomizile: So natürlich wie das verwendete Material, so vielfältig ist die mögliche Ausstattung. Komplett mit vielen wertvollen Details. Gebaut von Handwerkern in Tradition.

PREMIUM-AUSSTATTUNG FÜR JODA® FERIENHÄUSER

- Alles komplett und vorgefertigt.
- Extra stark und belastbar! Passgenau bis ins Detail.
- Tischler-Türen & Dreh-Kipp-Fenster (ISO-verglast), mit Gummilippendichtungen – Ferienhaus-Qualität
- Winddicht, mit „Winterfest-Option“.
- Bausatz mit 5 Jahren Garantie
- Eckverbindung mit Eckversatz, winddichte 4-fach „Chalet“-Fräsung
- statisch geeignet für Ziegeldacheindeckung gegen Aufpreis

INHALT

Infos zum Komplett-Paket	167
Ferienhäuser	168 - 176
Premium-Ausstattung für Ferienhäuser	177
Fenster und Türen	148 - 149
Premium Fenster und Türen	170
Bedachung und Entwässerung	82 - 91
Joda®color – Farbe/Holzschutz	192 - 197

Alle Maße in diesem Kapitel sind ca.-Angaben. Für alle Abb. gilt:
Zubehör und Deko nicht im Lieferumfang enthalten.



Montage-Service
ab Seite 198



Lieferumfang
ab Seite 167



Individuell
ab Seite 101



Farben/Holzschutz
ab Seite 192



Dämmen?
Infos Seite 177



Formbeispiel: Gartenhaus Modell „Waabs“, bauseits lasiert

SO WOHT MAN DRAUSSEN

Komplett, komfortabel & vorgefertigt: Ferienhaus-Bausätze von Joda®

- 1** Das Dach: Eine höchst solide Ausstattung. Es besteht aus glatt gehobelten Dachpfetten – sauber gefräst, damit die Giebelaufgabe wirklich dicht wird. Als Dachschalung kommen breite Nut- und Federbretter zum Einsatz. Schön: die von innen sichtbare Zierfase.
- 2** Die Dacheindeckung: Komplett mit Traufplatten, Traufbrettern, Ortgangkonstruktion und erster Lage beschiefelter Bitumenbahnen. Sie ergänzen zwei weitere Lagen – die oberste zum Beispiel mit Bitumen-Schindeln. Als Sonderausstattung lieferbar in den Farben Rot, Grün, Anthrazit und Braun (benötigte Paketanzahl siehe Grundrisszeichnung). Standardausstattung ohne Entwässerungsmaterial (Dachrinne). Auch als Ziegeldach lieferbar.
- Option:** doppelschaliges Dach, doppelschalige Außenwände als Dämmpaket auf Anfrage
- 3** Der Fußboden: Glatte naturbelassene Fichte-Dielen bilden innen den eigentlich sichtbaren Fußboden. Die Basis auf dem bauseitigen Fundament: massive Bodenriegel (Lagerholz, 38/140mm, unter Kesseldruck dauerhaft imprägniert). Darauf werden Zwischenriegel (40/60mm) montiert. Auf Wunsch: bei einer Betonplatte kann standardmäßig 8 cm Isolierung verbaut werden. Ein Blindboden ist optional, ist aber in der Regel nur bei Streifenfundamenten nötig.
- 4** Die Fenster und Türen: Echte Tischlerkonstruktionen mit Isolierglas-Fensterscheiben. Standard: die verdeckt liegenden Dreh-Kipp-Beschläge. Sie lassen die Sprossenfenster wie gewohnt nach innen öffnen. Charmantes, romantisches Detail: innen und außen aufgesetzte Massivholz-Kreuzsprossen vermitteln ihren urigen Charakter.
- 5** Die Eckverbindungen: werden im „Eck-Versatz“ gefräst. Diese Eckfräsung ist eine rechteckige Rund-um-Fräsung mit Versatz der Blockbohlen zueinander in der Verbindung. Starke Vorteile, die überzeugen: Höhere Stabilität, wind- und regendicht, einfachere Montage, dekorative Gestaltung der Wandecken
- 6** Die Wände: Starke 68, 70 oder 90 mm dicke Blockbohlen. Das feijnährige, nordische Holz der Fichte ist naturbelassen. Es zeichnet sich durch ein gutes Standvermögen aus.

68 mm

70 mm

90 mm

Wichtig für den soliden Hausbau. Das sortierte Holz weist eine äußerst geringe Neigung zur Rissbildung auf. Auch da erkennen Sie die Qualität. Die Blockbohlen sind allseitig sauber gehobelt. Schönes Detail: die Zierfase an jeder Bohlenkante.

NEU

Ein solides Gartenhaus – die Giebelkonstruktion wirkt markant

MAINZ – zum Feiern & Entspannen

- **Seitenwandhöhe:** 255 cm
- **Fußboden:** 28 mm starke naturbelassene Nut- und Federbretter, allseitig gehobelt und einseitig gefast, auf kesseldruckimprägnierter Unterkonstruktion
- **Dach:** Massivholzdach 18 mm starke naturbelassene Nut- und Federbretter, allseitig gehobelt und einseitig gefast, ohne Bitumendachpappe geliefert

- **Elemente:** 1x 2-flg. Eingangstür Einbaumaß 141,6 x 205,3 cm, 7x 1-flg. Blockhausfenster Einbaumaß 88,6 x 128,1 cm, 1x Standard-Anstellleiter
- **Verglasung:** ISO-Glas 4 + 6 + 4 mit Silikonfuge
- **Schlafboden:** ca 10,50 m²
- **Lieferumfang ohne Möbel und Deko**

68 mm



	NEU	Art.-Nr.	Preis/€
Mainz		432 x 577	
Fichte Natur		88819230	13.599,99

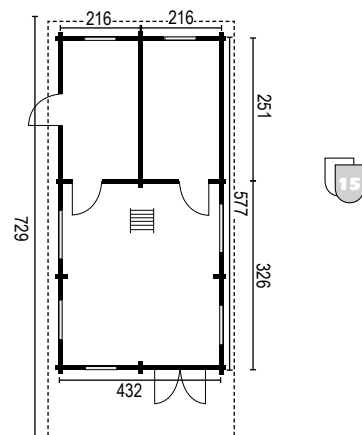

Sockelmaß:	432 x 577 cm
Grundfläche:	26,78 m ²
Firsthöhe:	373,60 cm
Dachfläche:	ca. 40,88 m ²
Dachneigung:	28°
Umbauter Raum:	ca. 92,110 m ³



Ein großzügiges Gartenhaus

KASSEL – mittendrin in der Natur

- **Seitenwandhöhe:** 228 cm
- **Fußboden:** 28 mm starke naturbelassene Nut- und Federbretter, allseitig gehobelt und einseitig gefast, auf kesseldruckimprägnierter Unterkonstruktion
- **Dach:** Massivholzdach 18 mm starke naturbelassene Nut- und Federbretter, allseitig gehobelt und einseitig gefast, ohne Bitumendachpappe geliefert
- **Elemente:** 1x 1-flg. Eingangstür Einbaumaß 88,6 x 205,3 cm, 5x 1-flg. Blockhausfenster Einbaumaß 88,6 x 128,1 cm, 2x 1-flg. Tür Einbaumaß 88,6 x 205,3 cm
- **Verglasung:** ISO-Glas 4 + 6 + 4 mit Silikonfuge
- **Lieferumfang ohne Möbel und Deko**

68 mm

	NEU	Art.-Nr.	Preis/€
Kassel		577 x 452	
Fichte Natur		88819233	11.399,99

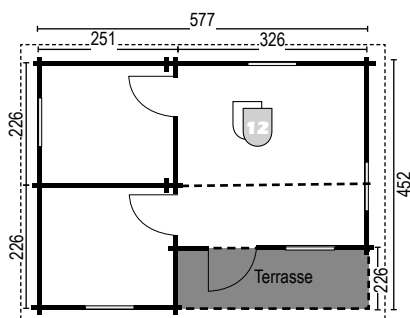

- Sockelmaß:** 577 x 452 cm
- Grundfläche: 26,08 m²
- Firsthöhe: 292,60 cm
- Dachfläche: ca. 32,00 m²
- Dachneigung: 15°
- Umbauter Raum: ca. 82,283 m³

NEU



Blockbohlenhaus „Erfurt“ 500 x 1000 mit Terrasse

ERFURT – das Wochenend-Haus

- **Seitenwandhöhe:** 222 cm
- **Fußboden:** 28 mm starke naturbelassene Nut- und Federbretter, allseitig gehobelt und einseitig gefast, auf kesseldruckimprägnierter Unterkonstruktion
- **Dach:** Massivholzdach 18 mm starke naturbelassene Nut- und Federbretter, allseitig gehobelt und einseitig gefast, ohne Bitumendachpappe geliefert
- **Elemente:** 1x 2-flg. Eingangstür Einbaumaß 141,6 x 205,3 cm,

- 5x 2-flg. Blockhausfenster Einbaumaß 132,6 x 128,1 cm, 1x 1-flg. Blockhausfenster Einbaumaß 88,6 x 128,1 cm, 3x 1-flg. Tür Einbaumaß 88,6 x 205,3 cm Standard-Anstelleiter
- **Verglasung:** ISO-Glas 4 + 6 + 4 mit Silikonfuge
- **Terrasse:** mit gekreuzten Geländer-Elementen (ohne Fußboden/Terrassenbelag geliefert)
- **Lieferumfang ohne Möbel und Deko**

68 mm



	NEU	Art.-Nr.	Preis/€
Erfurt		500 x 1000 mit Terrasse	
Fichte Natur		88819231	18.999,99

Sockelmaß: 500 x 809 cm
Grundfläche: 40,45 m²
Firsthöhe: 298,80 cm
Dachfläche: ca. 58,36 m²
Dachneigung: 15°
Umbauter Raum: ca. 128,984 m³

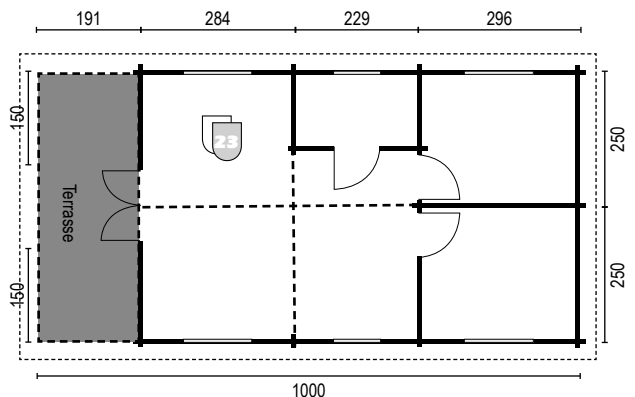



Blockbohlenhaus „Rostock“ 577 x 782 mit Terrasse und Schlafboden

ROSTOCK – Raum zum Leben

- **Seitenwandhöhe:** 300 cm
- **Fußboden:** 28 mm starke naturbelassene Nut- und Federbretter, allseitig gehobelt und einseitig gefast, auf kesseldruckimprägnierter Unterkonstruktion
- **Dach:** Massivholzdach 18 mm starke naturbelassene Nut- und Federbretter, allseitig gehobelt und einseitig gefast, ohne Bitumendachpappe geliefert
- **Elemente:** 1x 1-flg. Eingangstür Einbaumaß 88,6 x 205,3 cm, 2x 2-flg. Blockhausfenster Einbaumaß 132,6 x 128,1 cm, 2x 1-flg. Block-

- hausfenster Einbaumaß 88,6 x 128,1 cm, 2x 1-flg. Tür Einbaumaß 88,6 x 205,3 cm Standard-Anstellleiter
- **Verglasung:** ISO-Glas 4 + 6 + 4 mit Silikonfuge
- **Schlafboden:** ca. 14,50m² mit Standard-Anstellleiter
- **Terrasse:** mit gekreuzten Geländer-Elementen (ohne Fußboden/Terrassenbelag geliefert
- **Lieferumfang ohne Möbel und Deko**

68 mm

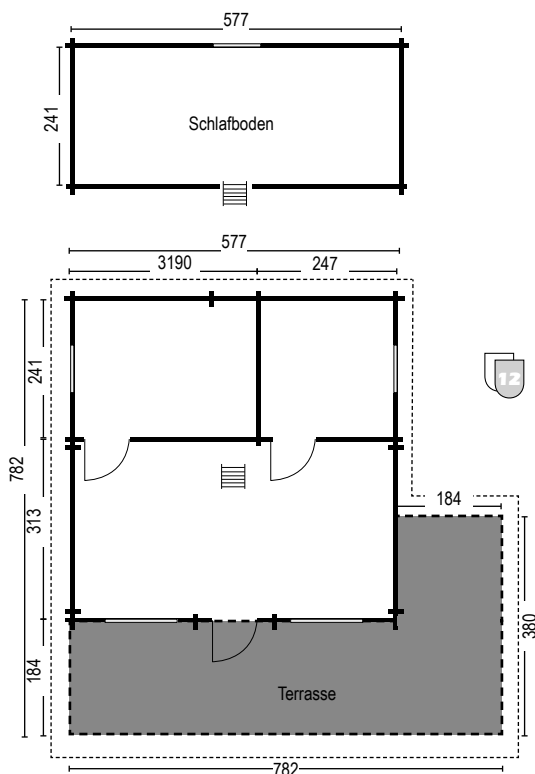

	NEU	Art.-Nr.	Preis/€
Rostock		577 x 782 mit Terrasse	
Fichte Natur		88819232	21.699,99

Sockelmaß: 577 x 782 cm
Grundfläche: 55,03 m²
Firsthöhe: 447,60 cm
Dachfläche: ca. 55,20 m²
Dachneigung: 25°
Umbauter Raum: ca. 138,537 m³



NEU



Blockhaus „Lübeck“ 900 x 577 cm mit Terrasse

LÜBECK – wie im Urlaub

- **Seitenwandhöhe:** 228 cm
- **Fußboden:** 28 mm starke naturbelassene Nut- und Federbretter, allseitig gehobelt und einseitig gefast, auf kesseldruckimprägnierter Unterkonstruktion
- **Dach:** Massivholzdach 18 mm starke naturbelassene Nut- und Federbretter, allseitig gehobelt und einseitig gefast, ohne Bitumendachpappe geliefert
- **Elemente:** 1x 2-flg. Eingangstür Einbaumaß 141,6 x 205,3 cm,

2x 2-flg. Blockhausfenster Einbaumaß 132,6 x 128,1 cm, 2x 1-flg. Blockhausfenster Einbaumaß 132,6 x 168,6 cm, 2x feststehende Lichtbänder Einbaumaß 57,1 x 195,6 cm

- **Verglasung:** ISO-Glas 4 + 6 + 4 mit Silikonfuge
- **Terrasse:** mit gekreuzten Geländer-Elementen (ohne Fußboden/Terrassenbelag geliefert)
- **Lieferumfang ohne Möbel und Deko**

68 mm



	NEU	Art.-Nr.	Preis/€
Lübeck		900 x 577 mit Terrasse	
Fichte Natur		88819229	16.299,99

Sockelmaß: 900 x 577 cm
 Grundfläche: 51,90 m²
 Firsthöhe: 309,40 cm
 Dachfläche: ca. 61,20 m²
 Dachneigung: 15°
 Umbauter Raum: ca. 161,197 m³

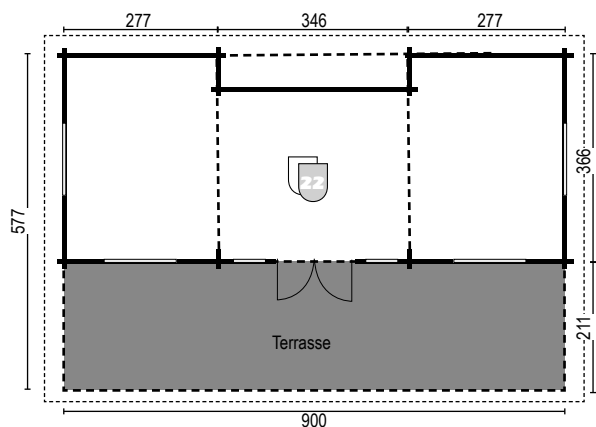

JETZT NEU AB 2024
 Blockhäuser farblich geliefert
(nordische Deckfarbe oder Lasierende RAL Farbtöne)
 Preis auf Anfrage!



„Ulm“: Ein großzügiges Gartenhaus – großen Fenstern sorgen für Ausblick

ULM – Raum zum Leben

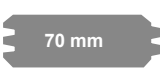

- **Seitenwandhöhe:** 2.720 mm
- **Fußboden:** 18 mm Kombischalung, allseitig gehobelt und einseitig gefast, auf kesseldruckimprägnierter Unterkonstruktion, Bodenriegel ca. 38 x 138 mm und Zwischenriegel ca. 38 x 58 mm
- **Dach:** Massivholzdach aus ca. 22 mm starker Kombischalung, allseitig gehobelt und einseitig gefast, inkl. EPDM-Folie mit Kleber, EPDM-Folien-dachablauf mit PVC-Fallrohr bis OKF

- **Elemente:** 2x feststehende Fenster 80 x 177 cm, 1x 2-flg. Ganzglastür 150 x 200 cm, 3x 2-flg. Blockhausfenster 120 x 107 cm, 1x 1-flg Blockhausfenster 80 x 87 cm, 2x klassische Innentüren 88 x 193,5 cm, alle Glaselemente in ISO-Glas
- **ohne Installationsmaterial**
- **Lieferumfang ohne Möbel und Deko**

	NEU		Art.-Nr.	Preis/€	Art.-Nr.	Preis/€
ULM			BB 70 mm		BB 90 mm	
Fichte Natur	88819225	30.699,99	88819226	36.299,99		

Preise sind nur Grundpreise, Optionen wie Dachsteine und Isolierpaket separat anfragen
 *siehe Seite 203

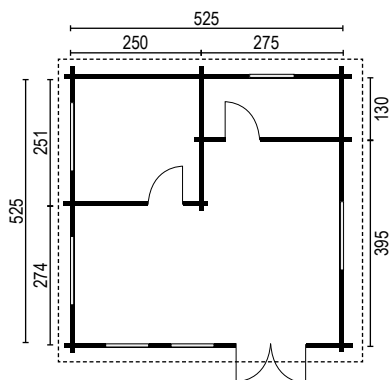

Sockelmaß: 525 x 525 cm
 Grundfläche: 27,56 m²
 Firsthöhe: 314 cm
 Seitenwandhöhe (Traufe): 272 cm
 Dachneigung: 3°
 Umbauter Raum: 76,870 m³

NEU

JETZT NEU AB 2024
Blockhäuser farblich geliefert
(nordische Deckfarbe oder Lasierende RAL Farbtöne)
Preis auf Anfrage!



Ferienhaus „Schleswig“ bietet viel Platz und kann auf Wunsch auch gedämmt werden

SCHLESWIG – uriges Ferienhaus



- **Seitenwandhöhe:** 2.580 mm
- **Fußboden:** 18 mm Kombischalung, allseitig gehobelt und einseitig gefast, auf kesseldruckimprägnierter Unterkonstruktion, Bodenriegel ca. 38 x 138 mm und Zwischenriegel ca. 38 x 58 mm
- **Dach:** Massivholzdach aus ca. 18 mm starker Kombischalung, allseitig gehobelt und einseitig gefast, inkl. 1x Lage Bitumendachpappe zur Ersteindeckung
- **Elemente:** 1x 2-flg. Blockhaustür 172 x 200 cm, 3x 2-flg. Blockhausfenster 120 x 107 cm, 2x 1-flg. Blockhausfenster 80 x 87 cm, 2x klassische Innentüren 88 x 193,5 cm, 1x Standard-Anstellleiter, alle Glaselemente in ISO-Glas
- **ohne Installationsmaterial**
- **Lieferumfang ohne Möbel und Deko**

NEU	Art.-Nr.	Preis/€	Art.-Nr.	Preis/€
SCHLESWIG	BB 70 mm		BB 90 mm	
Fichte Natur	88819234	25.999,99	88819235	32.999,99

Preise sind nur Grundpreise, Optionen wie Dachsteine und Isolierpaket separat anfragen
 *siehe Seite 203

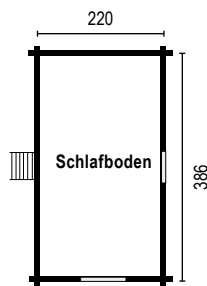
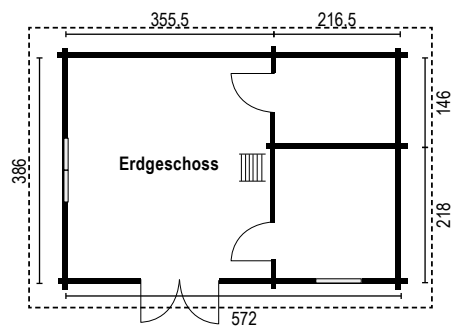

Sockelmaß:	386 x 572 cm
Grundfläche:	22,08 m ²
Firsthöhe:	368 cm
Seitenwandhöhe (Traufe):	372 cm
Dachneigung:	30°
Umbauer Raum:	69,830 m ³
Schlafboden:	7,61 m ²

JETZT NEU AB 2024
Blockhäuser farblich geliefert
(nordische Deckfarbe oder Lasierende RAL Farbtöne)
Preis auf Anfrage!



„Dresden“ ist ein offenes Ferienhaus, welches das gesamte Jahr genutzt werden kann

DRESDEN – für das ganze Jahr

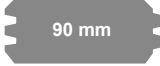
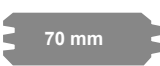

- **Seitenwandhöhe:** 2.580 mm
- **Fußboden:** 18 mm Kombischalung, allseitig gehobelt und einseitig gefast, auf kesseldruckimprägnierter Unterkonstruktion, Bodenriegel ca. 38 x 138 mm und Zwischenriegel ca. 38 x 58 mm
- **Dach:** Massivholzdach aus ca. 18 mm starker Kombischalung, allseitig gehobelt und einseitig gefast, inkl. 1x Lage Bitumendachpappe zur Ersteindeckung
- **Elemente:** 2x feststehende Fenster 80 x 177 cm, 1x 2-flg. Ganzglastür 150 x 200 cm, 3x 2-flg. Blockhausfenster 120 x 107 cm, 1x 1-flg. Blockhausfenster 80 x 87 cm, 1x 1-flg. Blockhausfenster 80 x 107 cm
- **ohne Installationsmaterial**
- **Lieferumfang ohne Möbel und Deko**

	NEU	Art.-Nr.	Preis/€	Art.-Nr.	Preis/€
DRESDEN		BB 70 mm		BB 90 mm	
Fichte Natur		88819227	36.199,99	88819228	46.299,99

Preise sind nur Grundpreise, Optionen wie Dachsteine und Isolierpaket separat anfragen
 *siehe Seite 203

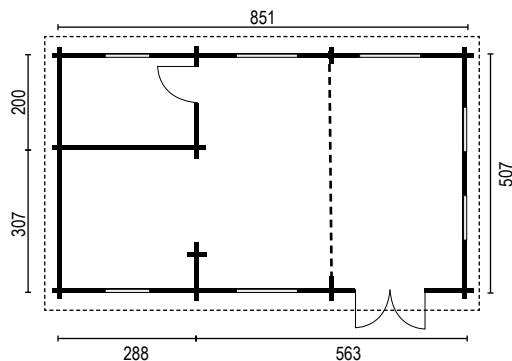

Sockelmaß: 507 x 851 cm
 Grundfläche: 43,15 m²
 Firsthöhe: 316 cm
 Seitenwandhöhe (Traufe): 258 cm
 Dachneigung: 12°
 Umbauer Raum: 123,110 m³



NEU

JETZT NEU AB 2024
Blockhäuser farblich geliefert
(nordische Deckfarbe oder Lasierende RAL Farbtöne)
Preis auf Anfrage!



Ferienhaus „Schönsee“ bietet viel Platz und kann auf Wunsch auch gedämmt werden

SCHÖNSEE – uriges Ferienhaus

- **Seitenwandhöhe:** 2.580 mm
- **Fußboden:** 18 mm Kombischalung, allseitig gehobelt und einseitig gefast, auf kesseldruckimprägnierter Unterkonstruktion, Bodenriegel ca. 38 x 138 mm und Zwischenriegel ca. 38 x 58 mm
- **Dach:** Massivholzdach aus ca. 18 mm starker Kombischalung, allseitig gehobelt und einseitig gefast, inkl. 1x Lage Bitumendachpappe zur Ersteindeckung
- **Elemente:** 1x 2-flg. Blockhaustür 172 x 200 cm, 1x 1-flg Blockhausfenster 120 x 107 cm, 1x 1-flg Blockhausfenster 60 x 67 cm, 1x Standard-Anstellleiter, alle Glaselemente in ISO-Glas
- **ohne Installationsmaterial**
- **Lieferumfang ohne Möbel und Deko**

	Art.-Nr.	Preis/€	Art.-Nr.	Preis/€
SCHÖNSEE				
	BB 70 mm		BB 90 mm	
Fichte Natur	88819236	18.999,99	88819237	22.199,99



Preise sind nur Grundpreise, Optionen wie Dachsteine und Isolierpaket separat anfragen
 *siehe Seite 203

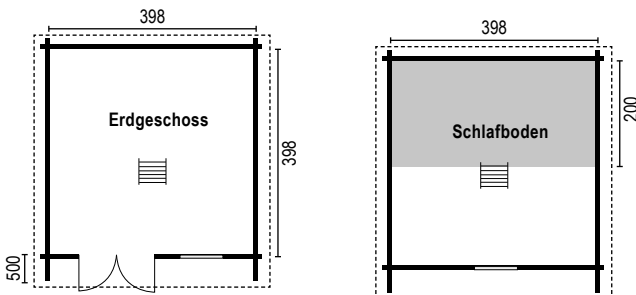

Sockelmaß:	398 x 398 cm
Grundfläche:	15,84 m ²
Firsthöhe:	456,60 cm
Seitenwandhöhe (Traufe):	258 cm
Dachneigung:	450°
Umbauter Raum:	56,690 m ³
Schlafboden:	7,61 m ²



Montage-Service
 ab Seite 198



Lieferumfang
 ab Seite 167



Individuell
 ab Seite 101



Farben/Holzschutz
 ab Seite 192



Dämmen?
 Infos Seite 177



Zurückversetzter Eingang mit Überdachung



Eingang und Terrasse an der Traufseite



Hausecken lassen sich auch variabel gestalten



Sie schützen die Fenster: Klappläden verleihen eine romantische Note



Individuell angepasstes Regenrinnen-Set aus Kupfer, Zink oder Stahl



Schlafboden für zusätzlichen Raum



„Winterfest-Option“: doppelschalige Außenwand mit innenliegender Dämmung. **Aufpreis für doppelschalige Außenwände:** Verschiebesystem und ca. 18 mm Nut- und Federbretter inkl. Befestigungsmaterial und breiteren Tür- und Fensterfutterahmen; geeignet für Einbringung von ca. 100 mm Dämmmaterial



Bei Blindboden, vorbereitet für Dämmung. Machen Sie das Haus von unten winterfest. **Aufpreis für kesselhochdruckimprägnierter Blindboden:** wird nur bei Erstellung von Streifenfundamenten benötigt, wenn Isomaterial in den Fußboden eingebracht werden soll



Das doppelschalige Dach für frostige Tage – zur Aufnahme der Dämmung vorbereitet. **Aufpreis für Doppelschaliges Dach** (für Aufdachdämmung): Dachsparren; zweite Dachschalung; Ortgang- und Traufbretter breiter



Blumenkästen schmücken jede Holzhaus-Fassade



Eine Ziegeleindeckung für das Dach. Joda® bereitet alles vor, inkl. Dachsparren, Latten etc. **Aufpreis Dach vorbereitet für Ziegeleindeckung:** Dachsparren; Dachlattung; Ortgang- und Traufbretter breiter.

i Dämm-Material und Dampfbremse gehören nicht mit zum Lieferumfang

SAUNEN

Entspannung pur

Wohlige Wärme, pure Entspannung – nach einem anstrengenden Tag gibt es nichts Schöneres als eine Sauna.

Ein Saunagang stärkt die Immunkräfte, reinigt die Haut und regeneriert den Körper. Auch hierzulande ist das Saurieren fester Bestandteil von Wellness. Unsere qualitativ hochwertigen Saunen sind nach der finnischen Element-Bauweise von Paneelsaunen und mit doppelseitiger 14-Millimeter-Verkleidung aus Nordfichte gebaut.

Dies ist optimal ausgelegt für hohe Temperaturen. Machen Sie Ihr Zuhause zu Ihrer persönlichen Wellnessoase und genießen Sie absolute Erholung in Ihrer eigenen Sauna.



Foto: AdobeStock/maroke

INHALT

Saunahäuser	180 - 182
Fass- Sauna	183
Hot Tub	184
Saunen rechteckig	186 - 187
Saunen mit EckEinstieg	188 - 189
Saunen mit Rundeinstieg	190
Zubehör	191

Alle Maße in diesem Kapitel sind ca.-Angaben. Für alle Abb. gilt: Zubehör und Deko nicht im Lieferumfang enthalten.



ENDLICH BEI UNS!

Genießen Sie pure Entspannung in Ihrer eigenen Sauna.



Foto: AdobeStock/Wavebreakmedia/Micro

NEU



AUSSENSAUNA „CUBE“ – wird fertig montiert geliefert - kein Bausatz!

Vorgefertigte Element-Sauna mit Terrasse

- **Sockelmaß:** 250 x 223 cm
- **Terrasse:** 120 x 217 cm
- **Gesamthöhe:** ca. 253 cm
- **Fußboden:** Bodenplatten aus Kiefernholz, PE-Membran, 4 mm dick, Bodenbalken 44 x 145, Hohlräume gefüllt mit isolierender Entlüftungsmembran, 28 mm Nagelierschutznetz
- **Fenster-Elemente:** Ganzglas-Panorama-Fenster/ Ganzglas-Eingangstür mit Zug-Griff

- **Wände:** Fassadenverkleidung aus Kiefernholz, 18 mm, Lattung 18 mm, Entlüftungsmembran, Holzständer 44x95, Hohlräume gefüllt mit Dämmstoff, Dampfbremse, mit Aluminium Abdeckung / Decklattung, 28 mm, Adlerfinish-Platten 15 mm
 - **Dach:** PE-Dachbahn, finnische Bretter 18 mm, Lattung 18 mm, Dachbalken 44 x 145, Hohlräume gefüllt mit Isolierdampfbremse, mit Aluminiumabdeckung, Adler-Finischbretter 15 mm
 - **Ausstattung:** 2 x Liegen/Ofenschutzgitter
- Sauna-Ofen nicht im Lieferumfang enthalten**

ELEMENT-SAUNA	NEU	Art.-Nr.	Preis/€
Cube		250 cm x 223 cm	
nordische Fichte		89400261	13.999,99

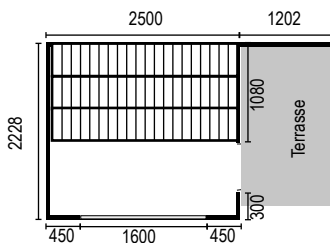

Sockelmaß: 250 x 230 cm
Gesamthöhe: 236 cm
Dachfläche: 5,57 m²

BIO SAUNA- OFEN	KW	Art.-Nr.	Preis/€
1x Sauna-Steine 20 kg und 1x zu dem Ofen-Typ passendes Steuergerät			
Harvia BC90E	9	88862005	1.499,99

Die Biosauna ist eine kreislaufschonendere Variante. Die Temperatur ist mit circa 55 Grad Celsius niedriger, die Luftfeuchtigkeit mit etwa 45 Prozent höher.

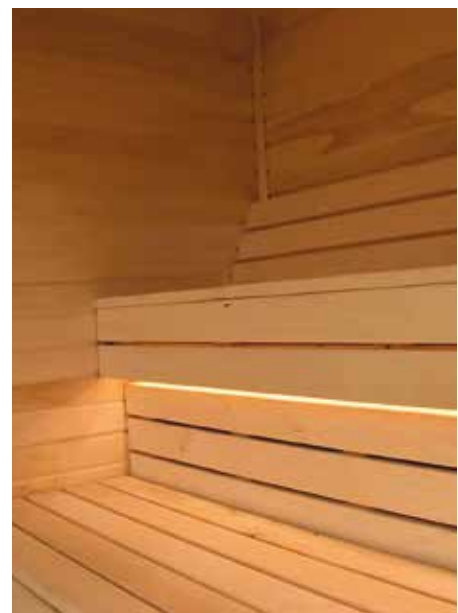

Weitere Sauna-Öfen und Sauna-Zubehör finden Sie ab Seite 191



AUSSENSAUNA „MUSTA“

Vorgefertigte Element-Sauna mit Vorraum

- **Sockelmaß:** 396,5 x 200 cm
- **Gesamthöhe:** ca. 236 cm
- **Aufbau von Außen nach Innen:** Außenseite 16 mm Nut- und Federbretter Adler Lignovit Lasur RAL 9017 - 40 mm Isolierung/Mineralwolle und Alufolie - 16 mm Nut- und Federbretter naturbelassen – Innen
- **Fußboden:** 40 mm Styrodur-Platten und 16 mm Fichten Saunaprofilen, Styrodur wird zwischen den Bodenbalken ausgelegt gefolgt von den 16 mm Nut- und Feder Bodenbretter, Oberseite 16 mm Nut- und Federbretter inkl. Isolierpaneel Sturodur
- **Aussendach:** Fichten Nut- u. Federbretter 16 mm inkl. 1 x Lage selbstklebende Bitumendachpappe

- **Innenendach:** 2x Fichten Nut- u. Federbretter 16 mm aus 68 mm breiten Paneel + Mineralwolle 40mm und Alufolie
 - **Fenster-Elemente:** 1 x Innentür Glas Antisol Graphit 8 mm/ 55 x 177,5 cm, 1 x Aussentür Glas Antisol Graphit 8 mm/ 55 x 177,5 cm, 1 x feststehendes Fenster 54,3 x 177 cm, graphit ISO
 - **Wände:** 72 mm starke vorgefertigte Wandelemente aus beidseitig 116 mm Fichtenholz + 40 mm Isolation, 72 mm Mineralwolle+ Fichten Nut- und Federbrett RAL 9017 (Außen)
 - **Ausstattung:** 3 x Saunaliegen mit Rückenlehne, 2 x Lampe mit Holzschirm, 1 x Ofenschutzgitter
 - **Der Bausatz gilt als grundiert geliefert**
- Sauna-Ofen nicht im Lieferumfang enthalten**

ELEMENT-SAUNA	NEU	Art.-Nr.	Preis/€
Musta		396,5 cm x 200 cm	
nordische Fichte, Adler Lignovit Lasur RAL 9017		89400247	8.999,99

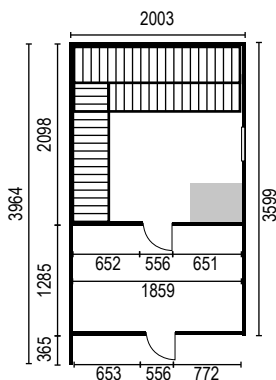

Sockelmaß: 396,5 x 200 cm
Gesamthöhe: 236 cm
Dachfläche: 8 m²



Sauna-Öfen und Sauna-Zubehör finden Sie ab Seite 191

NEU



SAUNA ASCHEBERG

Vorgefertigte Element-Sauna mit Terrasse und 2 Sitzbänken

- **Sockelmaß:** 253,7 x 301,4 cm
- **Gesamthöhe:** ca. 235,8 cm
- **Fußboden:** 40 mm Styrodur-Platten und 16 mm Fichten Saunaprofilen, Styrodur wird zwischen den Bodenbalken ausgelegt gefolgt von den 16 mm Nut- und Feder Bodenbretter
- **Dach:** Massivholzdach aus ca. 16 mm Nut- und Federbretter sowie 1x Lage selbstklebende Bitumendachpappe, inkl. Dachrinne
- **Fenster-Elemente:** 1 x Sauna - Ganzglastür graphit mit Metallgriff Stange und Beschläge 2 x Front-Fenster Isoglas feststehend

- **Wände:** 72 mm starke vorgefertigte Wandelemente aus beidseitig 16 mm Fichtenholz + 40 mm Isolation, aus skandinavischer Fichte, senkrechte Fichten Nut- und Federbretter Außen gebürstet (Dämmung Alu+ Holzwole) Fichte Schalung, Innen naturfarbene Nut- und Federbretter
- **Ausstattung:** Innen 2 x Saunaliegen 55 cm tief und Rückenlehne, 1 x Saunaleuchte mit Abdeckung und 5-teil. Sauna-Zubehör-Set
- **Der Bausatz gilt als grundiert geliefert**

Sauna-Ofen nicht im Lieferumfang enthalten

ELEMENT-SAUNA	NEU	Art.-Nr.	Preis/€
Ascheberg		253,7 x 301,4 cm	
nordische Fichte Adler Lignovit Lasur 1019		89400248	8.999,99

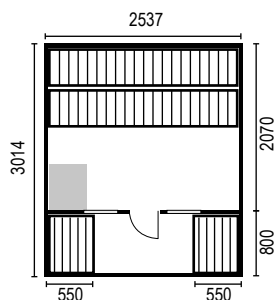

Sockelmaß: 253,7 x 301,4 cm
Gesamthöhe: 235,8 cm
Dachfläche: 7,7 m²



Sauna-Öfen und Sauna-Zubehör finden Sie ab Seite 191



Gestaltungsbeispiel mit bauseitiger Montage Bitumenschindeln

FASS-SAUNA

Fass-Sauna komplett als Bausatz inkl. Edelstahl-Zugbänder geliefert,

- **Fußboden:** inkl. naturbelassenen Fußboden, naturbelassene Fichte Unterkonstruktion
- **Fenster:** mit fixen Rundbogen-Fenster auf der Rückseite
- **Tür:** Ganzglastür mit Zug-Griff, bei der Modell-Variante Länge 350 cm inkl. Vorraum und einer zusätzlichen Tür

- **Ausstattung:** Inkl. 2 x Sitzbänke (Außenterrasse), Innen 2 x lange gemütliche Saunaliegen,
- Ohne Bedachungs-Dacheindeckungsmaterial geliefert, bauseitiger Farbschutzanstrich ist zwingend erforderlich bzw. notwendig**
- Sauna-Ofen nicht im Lieferumfang enthalten**

40 mm

FASS-SAUNA NEU	Art.-Nr.	Preis/€	Art.-Nr.	Preis/€
BB 40 mm	Ø 235 cm x Länge 280 cm		Ø 235 cm x Länge 350 cm	
nordische Fichte	89400240	5.199,99	89400244	6.999,99

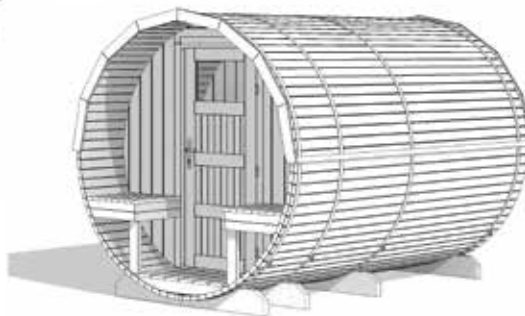
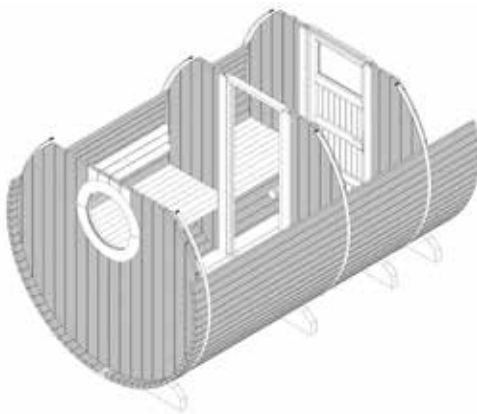

Sauna-Öfen und Sauna-Zubehör finden Sie ab Seite 191



Foto: AdobeStock/galliskaya

NEU



HOT-TUB

- Integrierter Edelstahllofen
- Thermoabdeckung
- Hydromassagesystem
- Standardtreppe
- 2 große LED Lampen

HOT-TUB	NEU	Art.-Nr.	Preis/€	Art.-Nr.	Preis/€
		Ø 200 cm		Ø 225 cm	
Glasfaser-Wanne türkis/ Fassade anthrazit		89400235	5.999,99	89400236	6.999,99
Glasfaser-Wanne schwarz/ Fassade golden oak		89400230	5.999,99	89400234	6.999,99

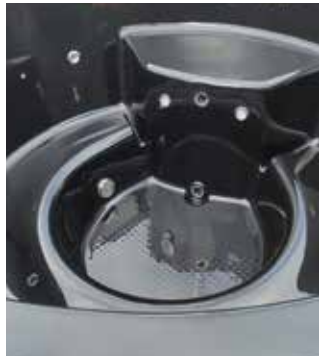

i • Der Ofen sollte stets mit trockenen Buchenholz befeuert werden
 Aufheizdauer ca. 1,5 - 2 Std. • Schornstein nicht in der Nähe von brenn-
 baren Material aufstellen PH-Wert zwischen 7,0 - 7,6 • Wassermenge ca.
 1000 ltr. (200 cm) 1200 ltr. (225 cm)



Getränkhalter optional

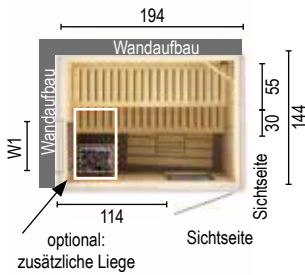

Typ: 2015W1

Technische Daten :

- Größe cm: 194 x 144 x 199
- 2 Bänke - 1 Podest - 1 Lampe
- 1 Ofengehäuse - Personen: 3
- 2 normale Kopfstützen
- Empfohlene Öfen: 6,0 kW

Material	Art.-Nr.	Preis/€
Fichte natur	88865204	2.399,99

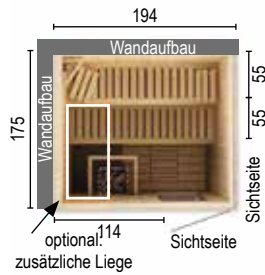

Typ: 2018WoTW2

Technische Daten :

- Größe cm: 194 x 175 x 199
- 2 Bänke - 1 Podest - 1 Lampe
- 1 Ofengehäuse - Personen: 3
- 2 normale Kopfstützen
- Empfohlene Öfen: 6,0 kW

Material	Art.-Nr.	Preis/€
Fichte natur	88865205	2.499,99



Typ: 2018W1

Technische Daten :

- Größe cm: 194 x 175 x 199
- 2 Bänke - 1 Podest - 1 Lampe
- 1 Ofengehäuse - Personen: 3
- 2 normale Kopfstützen
- Empfohlene Öfen: 6,0 kW

Material	Art.-Nr.	Preis/€
Fichte natur	88865206	2.499,99

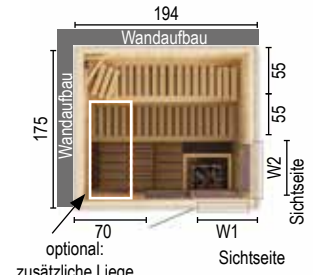

Typ: 2018W2

Technische Daten :

- Größe cm: 194 x 175 x 199
- 2 Bänke - 1 Podest - 1 Lampe
- 1 Ofengehäuse - Personen: 3
- 2 normale Kopfstützen
- Empfohlene Öfen: 6,0 kW

Material	Art.-Nr.	Preis/€
Fichte natur	88865207	2.699,99

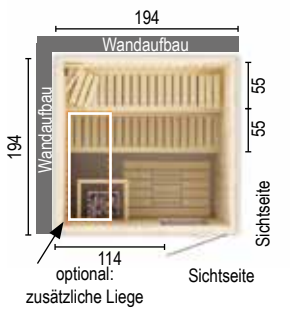

Typ: 2020W0

Technische Daten :

- Größe cm: 194 x 194 x 199
- 2 Bänke - 1 Podest - 1 Lampe
- 1 Ofengehäuse - Personen: 4
- 2 normale Kopfstützen
- Empfohlene Öfen: 8,0 kW

Material	Art.-Nr.	Preis/€
Fichte natur	88865208	2.599,99

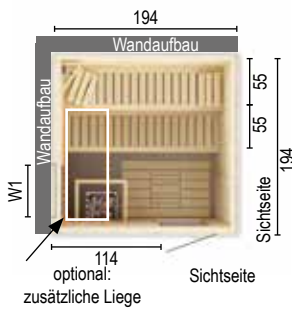

Typ: 2020W1

Technische Daten :

- Größe cm: 194 x 194 x 199
- 2 Bänke - 1 Podest - 1 Lampe
- 1 Ofengehäuse - Personen: 4
- 2 normale Kopfstützen
- Empfohlene Öfen: 8,0 kW

Material	Art.-Nr.	Preis/€
Fichte natur	88865209	2.699,99

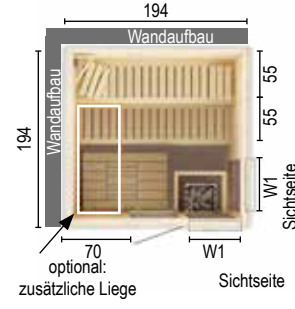

Typ: 2020W2

Technische Daten :

- Größe cm: 194 x 194 x 199
- 2 Bänke - 1 Podest - 1 Lampe
- 1 Ofengehäuse - Personen: 4
- 2 normale Kopfstützen
- Empfohlene Öfen: 8,0 kW

Material	Art.-Nr.	Preis/€
Fichte natur	88865210	2.799,99

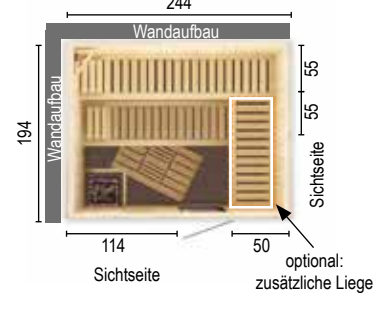

Typ: 2520W0

Technische Daten :

- Größe cm: 244 x 194 x 199
- 2 Bänke - 1 Podest - 1 Lampe
- 1 Ofengehäuse - Personen: 6
- 2 normale Kopfstützen
- Empfohlene Öfen: 9,0 kW

Material	Art.-Nr.	Preis/€
Fichte natur	88865211	2.799,99

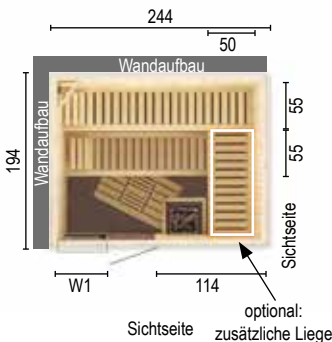

Typ: 2520W1

Technische Daten :

- Größe cm: 244 x 194 x 199
- 2 Bänke - 1 Podest - 1 Lampe
- 1 Ofengehäuse - Personen: 6
- 2 normale Kopfstützen
- Empfohlene Öfen: 9,0 kW

Material	Art.-Nr.	Preis/€
Fichte natur	88865212	2.799,99

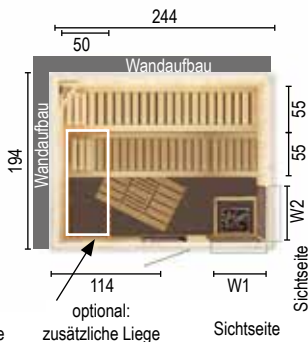

Typ: 2520W2

Technische Daten :

- Größe cm: 244 x 194 x 199
- 2 Bänke - 1 Podest - 1 Lampe
- 1 Ofengehäuse - Personen: 6
- 2 normale Kopfstützen
- Empfohlene Öfen: 9,0 kW

Material	Art.-Nr.	Preis/€
Fichte natur	88865213	2.999,99

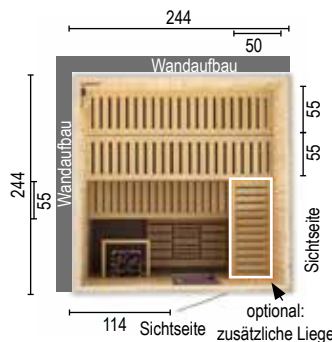

Typ: 2525W0

Technische Daten :

- Größe cm: 244 x 244 x 199
- 3 Bänke - 1 Podest - 1 Lampe
- 1 Ofengehäuse - Personen: 7
- 3 normale Kopfstützen
- Empfohlene Öfen: 9,0 kW

Material	Art.-Nr.	Preis/€
Fichte natur	88865214	3.499,99

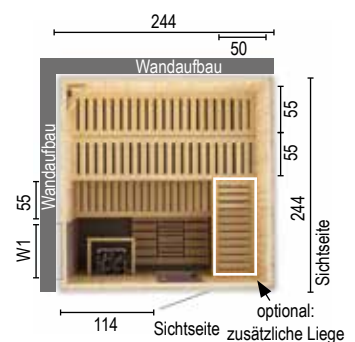

Typ: 2525W1

Technische Daten :

- Größe cm: 244 x 244 x 199
- 3 Bänke - 1 Podest - 1 Lampe
- 1 Ofengehäuse - Personen: 7
- 3 normale Kopfstützen
- Empfohlene Öfen: 9,0 kW

Material	Art.-Nr.	Preis/€
Fichte natur	88865215	3.699,99



Rechteckige Saunen sind klassisch mit funktionaler Lösung



SAUNA – rechteckig

Die klassische Form rechteckiger Saunen passen sich fast jedem Interieur an und machen Ihr Zuhause zu einer Entspannungszone.

- **Wandstärke:** 57,2 mm – MDF-Platte (Rückwand):68,0mm – Verkleidung Profilbretter (Front- und Seitenwand) - **Wandprofile Innen:** Beplankung Fichte ca. 14 mm
 - **Wandaufbau Außen nach Innen:** Verkleidung - Aluminiumfolie - Mineralwolle - Verkleidung/MDF-Platte - **Isolierung:** Mineralwolle + Aluminiumfolie ca. 40 mm

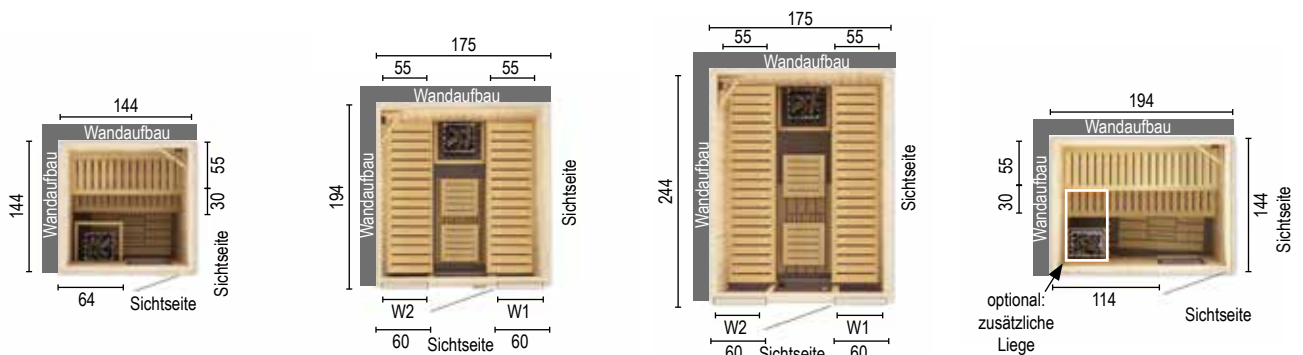

Typ: 1515W0 ohne Sauna-Ofen
Technische Daten :

- Größe cm: 144 x 144 x 199
- 2 Bänke - 1 Podest - 1 Lampe
- 1 Ofengehäuse - Personen: 2
- 1 normale Kopfstütze
- Empfohlene Öfen: 4,5 kW

Material	Art.-Nr.	Preis/€
Fichte natur	88865200	1.999,99

Typ: 1820TW2
Technische Daten :

- Größe cm: 175 x 194 x 199
- 2 Bänke - 1 Podest - 1 Lampe
- 1 Ofengehäuse - Personen: 6
- 2 normale Kopfstützen
- Empfohlene Öfen: 6,0 kW

Material	Art.-Nr.	Preis/€
Fichte natur	88865201	2.599,99

Typ: 1825TW2
Technische Daten :

- Größe cm: 175 x 244 x 199
- 2 Bänke - 1 Podest - 1 Lampe
- 1 Ofengehäuse - Personen: 8
- 2 normale Kopfstützen
- Empfohlene Öfen: 9,0 kW

Material	Art.-Nr.	Preis/€
Fichte natur	88865202	2.799,99

Typ: 2015W0
Technische Daten :

- Größe cm: 194 x 144 x 199
- 2 Bänke - 1 Podest - 1 Lampe
- 1 Ofengehäuse - Personen: 3
- 2 normale Kopfstützen
- Empfohlene Öfen: 6,0 kW

Material	Art.-Nr.	Preis/€
Fichte natur	88865203	2.299,99

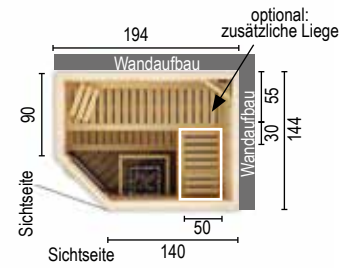
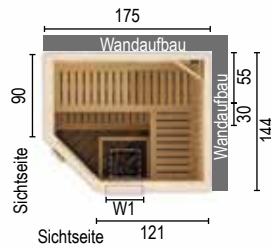
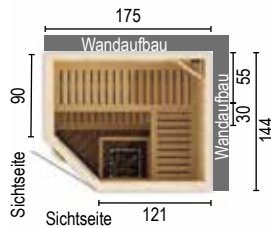
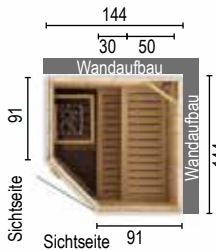

Typ: 1515W0

Technische Daten :

- Größe cm: 144 x 144 x 199
- 2 Bänke - 1 Podest - 1 Lampe
- 1 Ofengehäuse - Personen: 3
- 2 normale Kopfstützen
- Empfohlene Öfen: 4,5 kW

Material	Art.-Nr.	Preis/€
Fichte natur	88865216	1.999,99

Typ: 1815EW0

Technische Daten :

- Größe cm: 175 x 144 x 199
- 2 Bänke - 1 Podest - 1 Lampe
- 1 Ofengehäuse - Personen: 3
- 2 normale Kopfstützen
- Empfohlene Öfen: 6,0 kW

Material	Art.-Nr.	Preis/€
Fichte natur	88865217	2.299,99

Typ: 1815EW1

Technische Daten :

- Größe cm: 175 x 144 x 199
- 2 Bänke - 1 Podest - 1 Lampe
- 1 Ofengehäuse - Personen: 3
- 2 normale Kopfstützen
- Empfohlene Öfen: 6,0 kW

Material	Art.-Nr.	Preis/€
Fichte natur	88865218	2.399,99

Typ: 2015EW0

Technische Daten :

- Größe cm: 194 x 144 x 199
- 2 Bänke - 1 Podest - 1 Lampe
- 1 Ofengehäuse - Personen: 3
- 2 normale Kopfstützen
- Empfohlene Öfen: 6,0 kW

Material	Art.-Nr.	Preis/€
Fichte natur	88865219	2.399,99

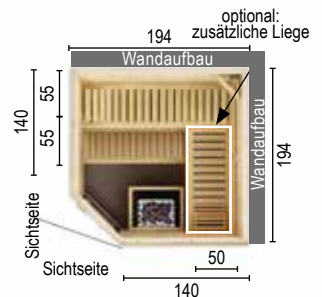
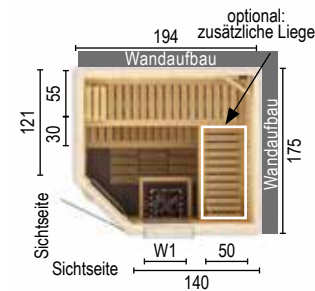
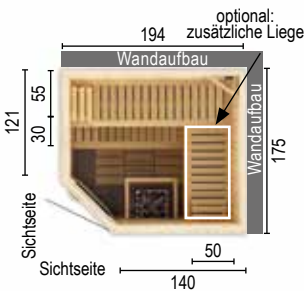
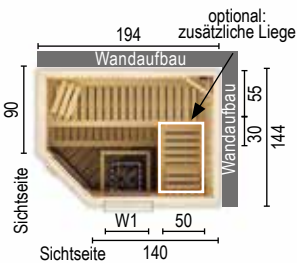

Typ: 2015EW1

Technische Daten :

- Größe cm: 194 x 144 x 199
- 2 Bänke - 1 Podest - 1 Lampe
- 1 Ofengehäuse - Personen: 4
- 2 normale Kopfstützen
- Empfohlene Öfen: 6,0 kW

Material	Art.-Nr.	Preis/€
Fichte natur	88865220	2.499,99

Typ: 1820TW2

Technische Daten :

- Größe cm: 194 x 175 x 199
- 2 Bänke - 1 Podest - 1 Lampe
- 1 Ofengehäuse - Personen: 4
- 2 normale Kopfstützen
- Empfohlene Öfen: 6,0 kW

Material	Art.-Nr.	Preis/€
Fichte natur	88865221	2.599,99

Typ: 2018EW1

Technische Daten :

- Größe cm: 194 x 175 x 199
- 2 Bänke - 1 Podest - 1 Lampe
- 1 Ofengehäuse - Personen: 4
- 2 normale Kopfstützen
- Empfohlene Öfen: 6,0 kW

Material	Art.-Nr.	Preis/€
Fichte natur	88865222	2.699,99

Typ: 2020EW0

Technische Daten :

- Größe cm: 194 x 194 x 199
- 2 Bänke - 1 Podest - 1 Lampe
- 1 Ofengehäuse - Personen: 6
- 2 normale Kopfstützen
- Empfohlene Öfen: 8,0 kW

Material	Art.-Nr.	Preis/€
Fichte natur	88865223	2.699,99

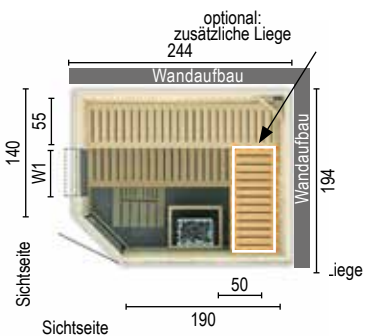
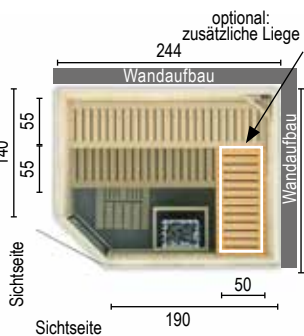
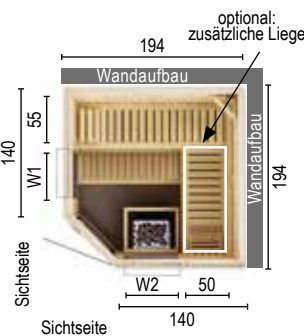
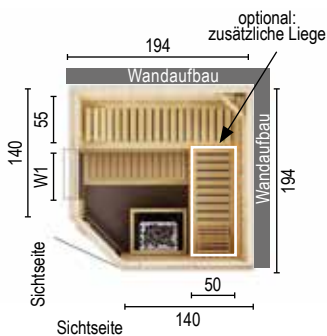

Typ: 2020EW1

Technische Daten :

- Größe cm: 194 x 194 x 194
- 2 Bänke - 1 Podest - 1 Lampe
- 1 Ofengehäuse - Personen: 6
- 2 normale Kopfstützen
- Empfohlene Öfen: 8,0 kW

Material	Art.-Nr.	Preis/€
Fichte natur	88865224	2.799,99

Typ: 2020EW2

Technische Daten :

- Größe cm: 194 x 194 x 199
- 2 Bänke - 1 Podest - 1 Lampe
- 1 Ofengehäuse - Personen: 6
- 2 normale Kopfstützen
- Empfohlene Öfen: 8,0 kW

Material	Art.-Nr.	Preis/€
Fichte natur	88865225	2.899,99

Typ: 2520EW0

Technische Daten :

- Größe cm: 244 x 194 x 199
- 2 Bänke - 1 Podest - 1 Lampe
- 1 Ofengehäuse - Personen: 7
- 2 normale Kopfstützen
- Empfohlene Öfen: 9,0 kW

Material	Art.-Nr.	Preis/€
Fichte natur	88865226	2.899,99

Typ: 2520EW1

Technische Daten :

- Größe cm: 244 x 194 x 199
- 2 Bänke - 1 Podest - 1 Lampe
- 1 Ofengehäuse - Personen: 7
- 2 normale Kopfstützen
- Empfohlene Öfen: 9,0 kW

Material	Art.-Nr.	Preis/€
Fichte natur	88865227	2.999,99



SAUNA – mit EckEinstieg

Saunen dieses Typs eignen sich gut für kleinere Innenräume, in denen es auf Platzersparnis ankommt. Der Eingang zur Sauna befindet sich über Eck mit einer Glastür. Die klassische Performance mit modernen Details wird die Erwartungen der anspruchsvollsten Kunden erfüllen.

- **Wandstärke:** 57,2 mm – MDF-Platte (Rückwand):68,0mm – Verkleidung Profilbretter (Front- und Seitenwand)
- **Wandaufbau Außen nach Innen:** Verkleidung - Aluminiumfolie - Mineralwolle - Verkleidung/MDF-Platte
- **Wandprofile Innen:** Beplankung Fichte ca. 14 mm
- **Isolierung:** Mineralwolle + Aluminiumfolie ca. 40 mm



Eine große verglaste Fläche macht das Innere der Sauna geräumig

SAUNA – mit Rundeinstieg

Hier verbinden sich perfekte Wohlfühlmomente mit edler Optik.
Die Sauna mit Rundeinstieg ist das Highlight in ihrer persönlichen Wellnessoase –
Genießen Sie pure Entspannung.

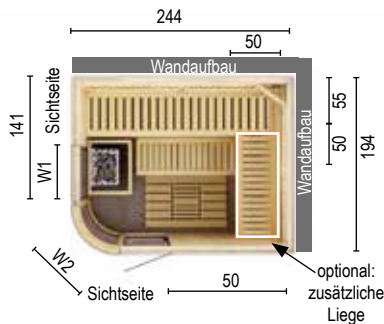
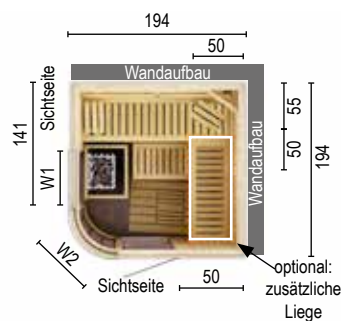

Typ: 2020RW2
Technische Daten :
- Größe cm: 194 x 194 x 199
- 2 Bänke
- 1 Podest
- 1 Ofengehäuse
- 1 normale Kopfstütze
- 1 Lampe
- Max. Personenanzahl: 4
- Empfohlene Öfen: 8,0 kW

Material	Art.-Nr.	Preis/€
Fichte natur	88865228	3.999,99

Typ: 2520RW2
Technische Daten :
- Größe cm: 244 x 194 x 199
- 2 Bänke
- 1 Podest
- 1 Ofengehäuse
- 2 normale Kopfstützen
- 1 Lampe
- Max. Personenanzahl: 4
- Empfohlene Öfen: 9,0 kW

Material	Art.-Nr.	Preis/€
Fichte natur	88865229	4.399,99

- **Wandstärke:** 57,2 mm – MDF-Platte (Rückwand):68,0mm – Verkleidung Profilbretter (Front- und Seitenwand)
- **Wandaufbau Außen nach Innen:** Verkleidung - Aluminiumfolie - Mineralwolle - Verkleidung/MDF-Platte
- **Wandprofile Innen:** Beplankung Fichte ca. 14 mm
- **Isolierung:** Mineralwolle + Aluminiumfolie ca. 40 mm

SAUNA-ZUBEHÖR – für Ihre perfekte Wellness-Oase



Abbildung abweichend

Schamott-Steine

Steuergerät

	KW	Art.-Nr.	Preis/€
--	----	----------	---------

BIO SAUNA- OFEN

1x Sauna-Steine 20 kg und 1x zu dem Ofen-Typ passendes Steuergerät

Harvia BC60E	6	88862004	1.449,99
Harvia BC90E	9	88862005	1.499,99

Die Biosauna ist eine kreislaufschonendere Variante. Die Temperatur ist mit circa 55 Grad Celsius niedriger, die Luftfeuchtigkeit mit etwa 45 Prozent höher.



Abbildung abweichend

Schamott-Steine

Steuergerät

	KW	Art.-Nr.	Preis/€
--	----	----------	---------

SAUNA- OFEN – CLASSIC

1x Sauna-Steine 20 kg und 1x zu dem Ofen-Typ passendes Steuergerät

Harvia BC45E	4,5	88862001	649,99
Harvia BC60E	6	88862002	669,99
Harvia BC80E	8	88862000	679,99
Harvia BC90E	9	88862003	699,99



	KW	Art.-Nr.	Preis/€
--	----	----------	---------

ZUSÄTZLICHE SAUNALIEGE – LINDE (ohne Rückenlehne)

2020 & 2520	50	88865244	69,99
2015	50	88865242	39,99
2018	50	88865243	59,99
2525	50	88865245	69,99



	Art.-Nr.	Preis/€
--	----------	---------

RÜCKENLEHNEN-SET – LINDE (2x Better + Rückenlehne)

1515	88865236	69,99
1518	88865237	79,99
1820T	88865238	159,99
1825T	88865239	199,99
2015 / 2018 /2020	88865240	79,99
2520 & 2525	88865241	99,99



	Art.-Nr.	Preis/€
--	----------	---------

ZUBEHÖR-SET – 5-TEILIG

Aufgusskübel, Schöpfkelle, Hygrometer, Thermometer, Sanduhr	88865247	129,99
---	----------	---------------



	Art.-Nr.	Preis/€
--	----------	---------

KOPFSTÜTZE – LINDE

	88865246	22,99
--	----------	--------------



Terrassen pflegen mit Terrassenöl



Vergrautes Holzelement wieder auffrischen



Pflegen und gestalten mit Joda®color Wetterschutzöl



Joda®color Wetterschutzöl
lasierend



Joda®color Imprägniergrund
transparent
schützt vor Pilzen + Bläue



Joda®color Holzöl-Entferner / Intensivreiniger*
entfernt Lasuren und Öle



Joda®color Terrassenöl
lasierend



Joda®color Sperrgrund
schützt vor durchschlagenden
Inhaltsstoffen



Joda®color Reiniger / Entgrauer / Aufheller für Holz
entgraut



Joda®color Nordische Deckfarbe
deckend



Joda®color Deckfarben-Entferner für Holz
entfernt Deckfarbanstriche

JODA®COLOR - DIE ZWEITE HAUT FÜR IHR HOLZ

Damit Sie lange Freude an Ihrem Holz im Garten haben, bieten wir das richtige Produkt für Ihr Projekt an. Oben stehend eine Schnellübersicht der Produkte und ihrer Eigenschaften. Ausführliche Informationen zum Thema Schutz, Pflege und Renovierung von Holz im Außenbereich finden Sie in unserem Joda®color Produktfinder!



SCHUTZ, PFLEGE UND RENOVIERUNG VON HOLZ IM AUSSENBEREICH

Hölzer sind vielfältigen Witterungseinflüssen ausgesetzt: Sonne, Regen, Wind und Temperaturschwankungen. Um das schöne Aussehen zu erhalten, brauchen die Hölzer Pflege.

MIT JODA®COLOR VERGRAUUNG VORBEUGEN

Bewitterung lässt das Holz bereits nach kurzer Zeit vergrauen – eine sogenannte graue Patina entsteht. Um diesem Prozess entgegenzuwirken, sollte man das Holz umgehend mit Joda®color schützen.

HOLZ

JODA®COLOR

Die zweite Haut für Ihr Holz

Damit Sie lange Freude an Ihrem Holz im Garten haben, bieten wir das richtige Produkt für Ihr Projekt an. Oben- stehend eine Schnell-übersicht der Produkte und ihrer Eigenschaften. Schutz, Pflege und Renovierung von Holz im Außenbereich. Hölzer sind vielfältigen Witterungseinflüssen ausgesetzt: Sonne, Regen, Wind und Temperaturschwankungen. Um das schöne Aussehen zu erhalten, brauchen die Hölzer Pflege.



Ausführliche Informationen zum Thema **Schutz, Pflege und Renovierung von Holz im Außenbereich** finden Sie in unserem **Joda®color Produktfinder!**

HOLZ

HOLZ

HOLZ

HOLZ.GESTALTEN.PFLEGEN.RENOVIEREN.

HOLZ

JODA®
color

INHALT

Joda®color Wetterschutzöl	194
Joda®color Deckfarbe	195
Joda®color Terrassenöl	195
Joda®color Imprägniergrund Transparent	196
Joda®color Sperrgrund	196
Joda®color Holzöl-Entferner/Intensivreiniger	197
Joda®color Reiniger/Entgrauer/Aufheller für Holz	197
Joda®color Deckfarben-Entferner für Holz	197

HOLZ



Joda®color Wetterschutzöl für lasierende Farbanstriche im Außenbereich

JODA®COLOR WETTERSCHUTZÖL

Schützt dekorativ die Oberflächen von Laubholz (Hartholz) und Nadelholz (Weichholz) im Außenbereich, die lasierend behandelt werden sollen, vor Witterungseinflüssen (Sonne, Regen) durch Verwendung UV-stabiler, hochlichtechter Pigmente. Das Joda®color Wetterschutzöl auf Basis einer Öl-Wasser-Emulsion ist außerdem hochtransparent, betont die Struktur und Maserung, blättert nicht ab, ist wetterbeständig, wasserabweisend, geruchsschwach (nach der Trocknung geruchlos) und feuchtigkeitsregulierend. Aufbringmenge: ca. 120 - 160 ml/m² bei zwei Behandlungen, je nach Saugfähigkeit des Untergrundes.

Erhältlich in: 0,75 l und 2,5 l

Joda®color Wetterschutzöl

Artikel	Gebinde	Art.-Nr.	€/Ltr.	€/Stck.	Gebinde	Art.-Nr.	€/Ltr.	€/Stck.
UV-Natur transparent	0,75 l	92024210-006	50,65	37,99	2,5 l	92024212-004	30,00	74,99
Eiche hell (ähnl. RAL 8001)		92024320-006	50,65	37,99		92024322-004	30,00	74,99
Lärche/Sib. Lärche (ähnl. RAL 2000)		92024310-006	50,65	37,99		92024312-004	30,00	74,99
Kiefer (ähnl. RAL 1007)		92024220-006	50,65	37,99		92024222-004	30,00	74,99
Pinie (ähnl. RAL 1028)		92024230-006	50,65	37,99		92024232-004	30,00	74,99
Bangkirai (ähnl. RAL 8002)		92024240-006	50,65	37,99		92024242-004	30,00	74,99
Walnuss (ähnl. RAL 8028)		92024250-006	50,65	37,99		92024252-004	30,00	74,99
Grauweiß (ähnl. RAL 9002)		92024260-006	50,65	37,99		92024262-004	30,00	74,99
Grau (ähnl. RAL 7040)		92024300-006	50,65	37,99		92024302-004	30,00	74,99
Sand (ähnl. RAL 1011)		92024330-006	50,65	37,99		92024332-004	30,00	74,99
Granit (ähnl. RAL 7043)		92024280-006	50,65	37,99		92024282-004	30,00	74,99
Platin (ähnl. RAL 7024)		92024290-006	50,65	37,99		92024292-004	30,00	74,99



Joda®color Terrassenöl schützt dekorativ die Oberflächen von Holzterrassen im Außenbereich.



Joda®color Terrassenflächenstreicher ausführliche Informationen



HOLZ



Joda@color Nordische Deckfarbe für deckende Farbanstriche im Außenbereich

JODA® COLOR NORDISCHE DECKFARBE

Schützt dekorativ die Oberflächen von Laubholz (Hartholz) und Nadelholz (Weichholz) im Außenbereich, die deckend behandelt werden sollen, vor Witterungseinflüssen (Sonne, Regen). Auch auf mineralischen Untergründen (Beton-, Gasbeton- und Putzflächen) sowie auf Zinkblech und verzinktem Stahl anwendbar. Die wasserbasierte Joda®color Nordische Deckfarbe ist seidenglänzend, deckend, wetterbeständig (nach der Trocknung wasserabweisend), hat einen milden Geruch (nach der Trocknung geruchlos), ist elastisch und feuchtigkeitsregulierend. Aufbringtmenge: Bei 2 Anstrichen ca. 160 ml/m² auf gehobeltem Holz oder glatten Untergründen. Bei stark saugenden Untergründen (z. B. Hirnholz) kann ein zusätzlicher Arbeitsgang erforderlich werden. Erhältlich in: 0,75 l und 2,5 l

Joda®color Nordische Deckfarbe

Artikel		Gebinde	Art.-Nr.	€/Ltr.	€/Stck.	Gebinde	Art.-Nr.	€/Ltr.	€/Stck.
Reinweiß (ähnl. RAL 9010)		0,75 l	92024610-006	53,32	39,99	2,5 l	92024612-004	36,00	89,99
Elfenbein (ähnl. RAL 1014)			92024620-006	53,32	39,99		92024622-004	36,00	89,99
Anthrazit (ähnl. RAL 7016)			92024630-006	53,32	39,99		92024632-004	36,00	89,99
Schwedenrot (ähnl. RAL 3011)			92024640-006	53,32	39,99		92024642-004	36,00	89,99
Moosgrün (ähnl. RAL 6005)			92024650-006	53,32	39,99		92024652-004	36,00	89,99
Grau (ähnl. RAL 7040)			92024660-006	53,32	39,99		92024662-004	36,00	89,99
Gelb (ähnl. RAL 1023)			92024670-006	53,32	39,99		92024672-004	36,00	89,99

JODA® COLOR TERRASSENÖL

Schützt dekorativ die Oberflächen von Holzterrassen im Außenbereich, die lasierend behandelt werden sollen, vor Witterungseinflüssen (Sonne, Regen) durch Verwendung UV-stabiler, hochlichtechter Pigmente. Das lösemittelbasierte Joda®color Terrassenöl ist außerdem hochtransparent, betont die Struktur und Maserung, blättert nicht ab, ist wetterbeständig, wasserabweisend, geruchsschwach (nach der Trocknung geruchlos) und feuchtigkeitsregulierend. Aufbringtmenge: ca. 120 - 160 ml/m² in 2 Arbeitsgängen. Erhältlich in: 2,5 l

Joda®color Terrassenöl

Artikel		Gebinde	Art.-Nr.	€/Ltr.	€/Stck.
UV-Natur transparent		2,5 l	92024142-004	30,00	74,99
Lärche / Sib. Lärche (ähnl. RAL 2000)			92024112-004	30,00	74,99
Bangkirai (ähnl. RAL 8002)			92024122-004	30,00	74,99
Salzgrün			92024132-004	30,00	74,99

Artikel		Art.-Nr.	€/Stck.
Joda®color Terrassenflächenstreicher			
150 mm	vollsynthetisch, mit Stielhalter	92024800-000	29,99

HOLZ



Schutz gegen Bläue und Fäulnis



Gegen das Durchschlagen von Holzinhaltsstoffen

JODA® COLOR IMPRÄGNIERGRUND TRANSPARENT*

Schutz gegen Bläue und Schimmel für Nadelhölzer, welche nachfolgend mit Lasuren, Farben oder Lacken dekorativ endbehandelt werden sollen. Für den Außenbereich ohne Erdkontakt. Verbessert die Haltbarkeit und Haftung darauffolgender Anstriche, vor allem bei stark saugfähigen Untergründen sowie Untergründen mit unterschiedlicher Saugfähigkeit. Der wasserbasierte Joda® color Imprägniergrund transparent ist außerdem schnell trocknend, geruchsarm (nach Trocknung geruchlos), hat eine geringe Faseraufrichtung und ist leicht schleifbar. Aufbringmenge: ca. 120 - 140 ml/m² bei zwei Behandlungen. Erhältlich in: 0,75 l und 2,5 l

Joda®color Imprägniergrund transparent

Artikel	Gebinde	Art.-Nr.	€/Ltr.	€/Stck.	Gebinde	Art.-Nr.	€/Ltr.	€/Stck.
transparent	0,75 l	92024510-006	39,99	29,99	2,5 l	92024512-004	23,20	57,99

JODA® COLOR SPERRGRUND

Schutz gegen das Durchschlagen anstrichverfärbender Holzinhaltsstoffe für Laub- und Nadelhölzer, welche nachfolgend helle, dekorative Deckanstriche wie z. B. Joda® color Nordische Deckfarbe Reinweiß oder Elfenbein erhalten sollen. Für den Außenbereich. Der wasserbasierte Joda®color Sperrgrund ist außerdem seidenmatt, hat eine hohe Deckkraft, ist wetterbeständig (Sonne, Regen), hat einen milden Geruch (nach der Trocknung geruchlos), ist elastisch und feuchtigkeitsregulierend. Aufbringmenge: 2–3 Anstriche (ca. 160 ml/m²) auf gehobeltem oder geschliffenem Holz. Bei stark saugenden Bereichen (Hirnholz) kann ein zusätzlicher Arbeitsgang erforderlich sein. Erhältlich in: 0,75 l und 2,5 l

Joda®color Sperrgrund

Artikel	Gebinde	Art.-Nr.	€/Ltr.	€/Stck.	Gebinde	Art.-Nr.	€/Ltr.	€/Stck.
Weiß	0,75 l	92024520-006	50,65	37,99	2,5 l	92024522-004	34,00	84,99

JODA® COLOR HIRNHOLZSCHUTZ

Versiegelung auf Wasserbasis. Reduziert die Wasser- bzw. Feuchtigkeitsaufnahme des Holzes. Vermindert das Durchschlagen von Holzinhaltsstoffen. Aufbringen ca. 150 - 200 ml/qm in zwei Arbeitsgängen.

Joda®color Hirnholzschutz

Artikel	Gebinde	Art.-Nr.	€/Ltr.	€/Stck.	Gebinde	Art.-Nr.	€/Ltr.	€/Stck.	Gebinde	Art.-Nr.	€/Ltr.	€/Stck.
Koralan	0,25 l	92020190-006	119,96	29,99	0,75 l	92020192-006	53,32	39,99	2,5 l	92020194-004	28,00	69,99

* Biozide sicher verwenden! Vor Gebrauch stets Kennzeichnung und Produktinformation lesen!

HOLZ



vorher

nachher



Entfernt Holzschutz-Öle



Entgraut



vorher

nachher



Entfernt Deckanstriche

JODA® COLOR HOLZÖL-ENTFERNER/INTENSIVREINIGER**

Entfernt tiefenwirksam Teak-, Bangkirai-, Lärchen- und andere Holzschutz-Öle wie z. B. Joda®color Wetterschutzöl, die durch Umwelteinflüsse dunkel und unansehnlich geworden sind. Erhältlich in: 2,5 l

Joda®color Holzöl-Entferner/Intensivreiniger**

Artikel	Gebinde	Art.-Nr.	€/Ltr.	€/Stck.
Holzöl-Entferner/Intensivreiniger	2,5 l	92024323-000	32,00	79,99

JODA® COLOR REINIGER/ENTGRAUER/AUFHELLER FÜR HOLZ

Reinigt porentief, indem es in den Untergrund eindringt. Vergraute Holzuntergründe (auch druckimprägnierte Hölzer oder Harthölzer) werden aufgehellt. Reinigt effektiv, ohne die behandelten Oberflächen zu beschädigen oder zu bleichen. Anstriche, Verleimungen oder Fugendichtungen werden nicht angegriffen oder entfernt. Bereitet Untergründe optimal für einen Neuanstrich vor, indem es alkalischen Farbenentferner wie Joda®color Holzöl-Entferner/Intensivreiniger* neutralisiert, mit denen Anstriche abgelautet worden sind. Erhältlich in: 2,5 l

Joda®color Reiniger/Entgrauer/Aufheller für Holz

Artikel	Gebinde	Art.-Nr.	€/Ltr.	€/Stck.
Reiniger/Entgrauer/Aufheller für Holz	2,5 l	92024324-000	28,00	69,99

JODA® COLOR DECKFARBEN-ENTFERNER FÜR HOLZ

Entfernt schnell und effektiv alle Arten von Farben (z. B. Joda®color Nordische Deckfarbe), Lacken und Wachs, auch in dicken Schichten, von Holz, Metall, Stein, Beton, Putz und Mauerwerk (bei Kunststoffen bitte einen Vorversuch), die durch Umwelteinflüsse unansehnlich geworden sind. Erhältlich in: 1 l

Joda®color Deckfarben-Entferner für Holz

Artikel	Gebinde	Art.-Nr.	€/Ltr.	€/Stck.
Deckfarben-Entferner für Holz	1 l	92024325-006	54,99	54,99

** Anwendungshinweis: Neutralisieren Sie den Joda®color-Holzölentferner/Intensivreiniger sofort nach der Anwendung mit dem Joda®color Reiniger/Entgrauer/Aufheller, solange das Holz noch feucht ist!

HOLZ

IHR KOMPETENTES CARPORT- UND GARTENHAUS-TEAM

Sie haben ganz individuelle Vorstellungen, wie Ihr Carport oder Gartenhaus aussehen soll? Gemeinsam finden wir die passende Lösung und stehen Ihnen von der Beratung und Planung über die Lieferung bis hin zur Montage mit unserem Know-how und unserer Erfahrung zur Seite. Auf Wunsch erstellen wir für Sie den Carport-Bauantrag nach dem vereinfachten Baugenehmigungsverfahren.



AUF NUMMER SICHER

Joda® baut mit System in echter Handwerkerqualität

Das Beste aus Holz für den Garten: Dafür steht die Marke Joda®, beheimatet im norddeutschen Daldorf. Unsere Erfahrung mit Holz reicht zurück bis zum Jahr 1948 – seit 1984 konzentrieren wir uns auf „Holz im Garten“. Premium Carports und Blockhäuser stellen wir in eigener Fertigung her, um unseren kompromisslosen Qualitätsanspruch für Sie sicherzustellen.

Mit Joda® erhalten Sie Gartenholzprodukte in echter Handwerksqualität aus nachhaltig angebauten Hölzern! Die Güte unserer Joda®-Produkte unterstreichen wir mit einem überzeugenden Garantieverprechen: auf unsere Blockbohlenhäuser gibt es z. B. 5 Jahre Garantie und auf unsere System-Carports sogar **10 Jahre!** Auf Wunsch geliefert und montiert – alles aus einer Hand.



AUFBAU & MONTAGE

Sie haben sich für Ihr Blockhaus oder Carport entschieden? Dann steht Ihnen auf Wunsch unser eigenes Montage-Team zur Verfügung und sorgt für eine fachgerechte Umsetzung und ein optimales Ergebnis.

Unser fachlich kompetentes Montage-Team

CARPORT ONLINE PLANEN!

Besuchen Sie Joda® im Internet und planen Sie Ihr Joda® System-Carport online. Entdecken Sie mit unserem Carport-Konfigurator Ihre Möglichkeiten. Anschaulich und Klick für Klick. Oder Sie wählen einfach Ihre vorkonfigurierte Variante aus und fordern unverbindlich ein Angebot bei Ihrem Fachhändler an.



www.joda.de



INFORMATIONEN FÜR SIE

Erfahrene Mitarbeiter sorgen dafür, dass alles läuft und Sie mit den Produkten zufrieden sind. Sie koordinieren den Aufbauservice. Unsere Kolleginnen und Kollegen vom **Kundendienst-Center** haben für Fragen und Probleme immer ein offenes Ohr und werden sicherlich auch Ihnen helfen können: **Service Telefon: 0 43 28 – 17 83 50**

IHRE SYSTEM-VORTEILE DAS JODA® - CARPORTSYSTEM

Profitieren Sie durch unsere Produkte & Montagen!

- 2 Standardgrößen, 5 Holz-Ausführungen, 6 Dachformen, 6 Bedachungsarten, 2 Pfostenarten
- Komplettpakete mit Aufbauanleitung und Zubehör
- Gehobelte Holzflächen mit gefasteten Kanten
- Stabile Pfosten: 115 x 115/135 x 135 mm
- Massive, umlaufende Blenden
- Individuelle Lösungen für die Wand-gestaltung und das Bedachungsmaterial
- Einfache Montage mit vorgefertigten Bauteilen
- Montage-Service auf Wunsch
- Verschiedene Abstellräume
- Ausstattung und Zubehör
- 10 Jahre Produkt-Garantie
- 125 kg/m² Schneelast
- Typen-Statik bis Windlastzone 3
- Bauantrag-Service
- Sonderstatik
- Individuelle Sonderanfertigungen
- Kostenlose Beratung/Aufmaß vor Ort nach Terminabsprache
- Angebotserstellung



IHRE SYSTEM-VORTEILE DAS JODA® - HÄUSERSYSTEM

Profitieren Sie durch unsere Produkte & Montagen!

- 28 mm/45 mm Blockhäuser
- 70 mm/90 mm Ferienhäuser
- Nordische Fichte, naturbelassen
- Chalet-Fräsung, winddichte Passgenauigkeit
- Gehobelte Blenden
- Pavillion
- Holzständerbauweise
- Technische Montagezeichnung
- Montageanleitungen
- Montage-Service auf Wunsch
- 5 Jahre Produkt-Garantie
- Ausstattung und Zubehör
- Bauantrag-Service
- Sonderstatik
- Individuelle Sonderanfertigungen
- Sonderthemen (Sauna & Zubehör)
- Unterschiedliche Bedachungsmöglichkeiten/Varianten
- Kostenlose Beratung/Aufmaß vor Ort nach Terminabsprache
- Angebotserstellung



LIEFER-SERVICE

Warenlieferung direkt: Auf Wunsch kommt Joda® auch zu Ihnen und liefert an die Bordsteinkante! Dieser Service gilt für mit 38t-Lkw befahrbare Straßen bei Anschriften in Deutschland (Festland). Waren werden zum abgesprochenen Termin persönlich entgegen genommen. Die genauen Konditionen nennt Ihnen der Joda®-Fachhändler. Hinweis: Satteldach-Carport-Lieferungen erfolgen in zwei Teillieferungen, wenn Dachsteine mitbestellt werden.

GUT ZU WISSEN

Das verwendete Holz ist ausschlaggebend für die Qualität des Carportes und Gartenhauses. Joda® fertigt ausschließlich aus nachhaltig erzeugten, sorgsam ausgewählten, europäischen Hölzern. Sorgfältige Verarbeitung auf modernsten Maschinen lassen so ein hochwertiges Naturprodukt entstehen.

Als natürlicher Rohstoff ist das Material übrigens in Struktur und Zeichnung immer unterschiedlich – ein Reiz des natürlichen, hygroskopischen Werkstoffes Holz. Fest verwachsene Äste, Risse oder Harzgallen sind dabei ein ursprüngliches Kennzeichen der echten Natur. Holzliebhaber wissen es zu schätzen.

BAUANTRAG-SERVICE FÜR CARPORTS

Das Verfahren, die zuständige Behörde und die beizufügenden Unterlagen variiert je nach Bundesland – meistens ist eine Baugenehmigung für Carports vorgeschrieben. Auskünfte erteilt Ihnen dazu die Bauverwaltung Ihrer Gemeinde oder Kreises. Dafür erhalten Sie von uns – bei Bedarf auch gern vorab – alle technischen Bauantragsunterlagen. Für einen Bauantrag: Nachdem Sie unter dem Vorbehalt der Baugenehmigung bestellt haben, erhalten Sie die Joda® Antragsunterlagen inklusive Statik, Baubeschreibung und Zeichnung. Dies fügen Sie Ihrem Bauantrag selbst hinzu, nennen der Behörde als Antragsteller z. B. Ihren Architekten als sogenannten Entwurfsverfasser. Oder – ganz einfach: Joda® erstellt für Sie den Bauantrag und tritt als sogenannter Entwurfsverfasser auf.

BAUANTRAGSVERFAHREN FÜR STANDARD-CARPORTS

1. Möglichkeit

Sie bestellen* und erhalten die Joda® Antragsunterlagen inklusive Typen-Statik, Baubeschreibung und Zeichnung. Diese Unterlagen fügen Sie Ihrem Bauantrag als Antragsteller selbst bei. Sie benennen einen Entwurfsverfasser (z. B. Ihren Architekten).

Die für die Standard-Unterlagen erhobene Schutzgebühr von je 199 € (Zeichnung und Typen-Statik) wird bei Abruf des Bausatzes auf den Kaufpreis voll angerechnet. Bei Sonderanfertigungen berechnen wir Ihnen für die Erstellung der technischen Bauzeichnungen eine feste Pauschale, Preis auf Anfrage.

2. Möglichkeit

Sie bestellen* – Joda® erstellt für Sie den Bauantrag nach dem vereinfachten Baugenehmigungsverfahren. Joda® tritt als sogenannter Entwurfsverfasser auf. Sie stellen den Lageplan und die Flurkarte sowie eine grobe Lageskizze des Carports mit Grenz- und Gebäudeabständen. Die Bauantrags-Erstellungsgebühr für Standard-Carports beträgt 599,- €.

UMFANG BAUANTRAG

Der vollständige Bauantrag** von Joda® enthält:

- Anfertigung des Freiflächenplanes nach Bauherren-Angabe
- Bauzeichnung
- Einzeichnen des Carports in den Lageplan
- Ausfüllen des Formulars
- Berechnung des umbauten Raumes und der Grundfläche
- Berechnung der Grundflächenzahl
- Erklärung des Aufstellers bautechnischer Nachweise
- Erklärung des Entwurfsverfassers*

* unter Vorbehalt der Baugenehmigung

** Regional können Unterlagen wie ein Entwässerungsantrag oder Ansichten des nahen Wohnhauses mit Carport erforderlich sein. Diese werden nach Rücksprache mit Ihnen zusätzlich berechnet (Preise auf Anfrage).

Hinweis:

Sonder-Zeichnungen und Sonder-Statiken werden nicht verrechnet.

BAUANTRAGSERSTELLUNG VEREINFACHTES BAUGENEHMIGUNGSVERFAHREN

Checkliste Bauanträge

Bauherr

- Vor- und Zuname
- vollständige Adresse
- Telefonnummer
- E-mail (wenn vorhanden)

Baugrundstück

- vollständige Adresse
- Gemarkung, Flur, Flurstück
- Grundstücksgröße
- Angabe der versiegelten Flächen (Wohnhaus, Terrasse, Zufahrten)

Auf einer Kopie

- Skizze des zukünftigen Standortes des Carports/BBH mit Kennzeichnung der Zufahrt
- Grenz- und Gebäudeabstände
- versiegelte Flächen

Auszug aus dem Liegenschaftskataster

- (nicht älter als 3 Monate, gern auch als pdf-Datei)

Wenn nicht anders im Bebauungsplan festgelegt, werden Bauanträge normalerweise ohne Grenzabstand oder > 1,00 m (dazwischen nur mit Genehmigung des Bauamtes) bis zu einer max. Länge von 900 cm zu einer max. Höhe von 300 cm genehmigt. Vor Ihrer Antragstellung sollten Sie sich bei Ihrem Bauamt erkundigen, ob für das Baugrundstück ein rechtsgültiger Bebauungsplan existiert. Damit ist ggf. der Bauantrag zu komplettieren.

Fragen?
Anruf genügt:

**043 28
1783 50**

Ihr Service-
Team

WIR STEHEN IHNEN ZUR SEITE BEIM BAURECHT-DSCHUNDEL IHRES GARTENHAUSES

Der „Baurecht-Dschungel“ macht es schwer, sich einen echten Überblick zu verschaffen, welche „Bauwerke“ Sie ohne Genehmigung in Ihren Garten setzen dürfen. Das örtliche Bauamt hilft Ihnen weiter. Dort erfahren Sie, wie man bauen darf. Bauantragsservice: Auf Wunsch übernehmen wir die behördlichen Angelegenheiten.

WAS SIE ZUM BAURECHT WISSEN SOLLTEN

Dürfen Sie das, ein Gartenhäuschen bauen?

In der Regel eindeutig ja, aber es ist reine Ländersache, das Baurecht.

In Hamburg gelten ganz andere Paragraphen und Vorschriften als in München. Für Gartenhäuser in Berlin muss kein Bauantrag gestellt werden, falls die Grundfläche 10 m² nicht übersteigt. Anders in Nordrhein-Westfalen: Dort sind Häuser, welche nur

für einen gelegentlichen Aufenthalt vorgesehen sind und maximal 30 m³ umbauten Raum enthalten, genehmigungsfrei. Bayern ist mit 75 m³ umbauten Raum noch großzügiger, erlaubt aber dafür keine Feuerungsanlagen.

BITTE BEACHTEN SIE:

Auch für eigentlich genehmigungsfreies Bauen gelten lokale Bauvorschriften, ggf. Bebauungspläne, Baugrenzen und natürlich das Nachbarschaftsrecht. Bei aufwändigen Vorhaben kann es sinnvoll sein, eine sogenannte Bauvoranfrage zu stellen oder einen Architekten um Hilfe zu bitten.



**NOCH
FRAGEN?**

WIR BERATEN SIE GERN.



DIE JODA® GARANTIE

Die Bausätze für **Joda® Carports** basieren auf einer sehr bewährten Konstruktion. Über 25 Jahre Erfahrung im Carportbau und der Einsatz bester Werkstoffe werden Sie überzeugen. Deshalb gibt Joda® auf die Konstruktion und das Material der System-Carports **10 Jahre** Garantie und bei Blockbohlenhäuser und Ständerbauweise Häusern **5 Jahre**. Schäden durch Schimmel, Verrottung, Pilz, Korrodierung der Bedachung und durch die Statik sind damit für Sie abgesichert.

Joda® Holzhäuser sind hochwertige Naturprodukte aus ausgesuchtem nordischen Nadelholz. Der Umwelt zuliebe verwenden wir fast nur Hölzer aus nachhaltiger Forstwirtschaft. Unsere strengen Qualitätsnormen (mit internen Prüf- und Gütebedingungen) streben nach optimaler Qualität eines jeden **Joda® Blockbohlenhaus**. Mit einer fünfjährigen Garantie auf Konstruktion, Funktionsbeschläge und Verarbeitung untermauert Joda® diesen Anspruch zusätzlich, und gibt Ihnen mehr Sicherheit. Innerhalb der fünf Garantie-Jahre werden alle berechtigten Beanstandungen wie nachweisliche Material- und Verarbeitungsfehler (ausgenommen Farbanstriche) zum Zeitpunkt der Lieferung behoben, sofern die Häuser mit gebrauchstüblicher Beanspruchung und Pflege genutzt wurden. Versprochen!

PFLEGEANLEITUNG FÜR IHR BEGRÜNTEES DACH

Mit der Begrünung Ihres Daches haben Sie sich dazu entschlossen, der Natur ein Stück Lebensraum zurückzugeben. Durch die fachgerechte Anlage des begrünten Daches sind die Grundvoraussetzungen geschaffen worden, dass sich hier Leben entwickelt und die Pflanzen gedeihen können. Damit das Wachstum der Pflanzen und die gute Optik des Daches möglichst dauerhaft erhalten bleiben, ist nur ein minimaler Pflegeaufwand notwendig. Je gewissenhafter Sie diese wenigen Punkte beachten, umso schöner und langlebiger wird Ihre Dachbegrünung sein.

1. Bewässerung:

Da Ihre Bepflanzung bereits sehr gut an die extremen Lebensbedingungen auf Ihrem Dach angepasst ist, beschränkt sich die Bewässerung auf die Anwachsphase sowie auf längere Trockenzeiten.

Ob eine Bewässerung notwendig ist, erkennen Sie an den Blättern der Pflanzen. Werden diese schlapp und sind nicht mehr prall gefüllt und fleischig, so wird es Zeit, den Bestand mit Wasser zu versorgen.

Sollte Ihr Dach mit Sedumsprossen begrünt worden sein, ist ein höherer Bewässerungsaufwand in den ersten Wochen erforderlich. Solange die Sprossen noch keine Wurzeln gebildet haben, sind diese empfindlich gegen Austrocknung durch Sonne und Wind. Kontrollieren Sie den Zustand der eingesäten Sprossen je nach Witterung 2-3-mal pro Woche und wässern Sie ggf.

2. Düngung:

Die für die Begrünung verwendeten Sedumarten sind wahre Überlebenskünstler. Sie kommen in der Natur auch mit geringen Mengen an Nährstoffen gut zurecht.

Im Gegensatz zur kargen Natur möchten Sie jedoch sicherlich eine möglichst geschlossene Pflanzendecke auf dem Dach sehen. Um das optimale Wachstum der Pflanzen zu fördern, ist nur ein minimaler Aufwand erforderlich.

Sind die Pflanzen in ein mineralisch-organisches Substrat gepflanzt worden, so können die Dachstauden ihren Nährstoffbedarf im ersten Jahr aus dem Kornpostanteil im Substrat decken, um das gute Wachstum in den Folgejahren aufrechtzuerhalten, sollte jeweils zu Beginn der Wachstumsperiode, etwa ab Anfang April, ein Langzeitdünger auf der Fläche ausgebracht werden. Verwenden Sie hierfür den 6-Monatsdünger Plantacote mit einer Aufwandsmenge von 20 g/m² oder alternativ einen organischen Dünger mit ca. 50 g/qm.

Bei der Verwendung von rein mineralischem Dachsubstrat sollte bereits während der Pflanzung eine Gabe des Langzeitdüngers mit ausgebracht werden.

Hinweise: Die Verwendung von konventionellen Düngemitteln wie z.B. „Blaukorn“ wird nicht empfohlen, da der Dünger sehr schnell durch Regen ausgewaschen wird und so zu einer unnötigen Belastung des Regenwassers und somit unserer Umwelt führt.

3. Kalkung (pH-Wert Anhebung):

Das Ausbringen von Gartenkalk auf dem begrünten Dach dient zur Anhebung und Stabilisierung des pH-Wertes. Im Laufe der Zeit kann der pH-Wert in Ihrem Dachsubstrat, bedingt durch saure Niederschläge und damit verbundene Auswaschungen von Härtebildnern absinken. Ihre Sedumpflanzen entwickeln sich dann nicht mehr optimal und stattdessen wachsen zunehmend Moose. Um diesem Vorgang entgegenzuwirken, verwenden Sie bitte handelsüblichen Gartenkalk, ehe sich die ersten Anzeichen von Moosbildung zeigen. Sollten sich bereits Moose auf dem Dach angesiedelt haben, so ist dieses vor der Kalkung zu entfernen.



4. Moosbildung

Sollte sich im Laufe der Zeit Moos in zunehmendem Maße auf Ihrem Gründach ansiedeln, so liegt das entweder an dem niedrigen pH-Wert oder einer zu schattigen Lage der Dachfläche. Eine weitere Ursache hierfür kann eine allgemeine Vernässung der Dachfläche sein. Um dies zu vermeiden, empfehlen wir dringend, dass Dachflächen, deren Neigung weniger als 3° beträgt, mit einer Drainageschicht versehen werden. Dies kann entweder in Form einer Dränplatte oder mit einer Blähtonsschicht (mind. 4 - 5 cm) sowie aufliegendem Filtervlies realisiert werden. Alternativ ist auch die Verwendung von rein mineralischem Dachsubstrat denkbar. Hierbei sollte die Gesamtsubstratstärke jedoch mindestens 8 cm betragen.

5. Kieselstreifen, Abläufe, Dachränder & Wandanschlüsse

Damit das Wasser immer zügig von der Dachfläche abgeleitet wird, sind der Kieselstreifen und besonders die Abläufe jährlich zu kontrollieren. Bewuchs, der sich aus der Vegetationsfläche in den Kieselstreifen ausbreitet sowie aufwachsende Wildkräuter sind zu entfernen.

6. Fremdaufwuchs entfernen

Unerwünschter Aufwuchs, vor allem Sämlinge von Bäumen und Sträuchern, sind bei Bedarf zu entfernen. Es empfiehlt sich, die Dachfläche ein bis zweimal jährlich zu kontrollieren und ggf. zu pflegen. Ob Wildkräuter und Gräser auf dem Dach wachsen sollen oder dürfen, liegt im jeweiligen Ermessen. Damit Gräser jedoch dauerhaft mit ausreichend Feuchtigkeit versorgt werden, ist meist eine Substratstärke von > 10 cm notwendig. Pflanzenschutzmittel sind bei einer extensiven Begrünung nicht erforderlich, da jeglicher Aufwuchs sehr leicht von Hand zu entfernen ist.

7. Nachpflanzung

Trotz der generellen Eignung all unserer Dachstauden für extensiv begrünte Dächer, kann es trotzdem passieren, dass sich die eine oder andere Art sehr gut entwickelt und andere kümmern oder sogar ganz verschwinden. Dies liegt zumeist an den örtlichen Gegebenheiten. Auftretende Kahlstellen sollten deshalb immer mit den Pflanzen nachgepflanzt werden, die bereits gut auf dem Dach wachsen. Ein Nachpflanzen der eingegangenen Art ist auf jeden Fall nicht sinnvoll.

8. Entfernung von Laub

Sofern sich im Herbst Laub aus der Umgebung auf dem Dach abgelagert hat, sollte dies im zeitigen Frühjahr entfernt werden. Abgestorbene Teile der vorhandenen Vegetation können hierbei mit entfernt werden. Ein Zurückschneiden der Pflanzen ist in der Regel nicht erforderlich



SCHNEE- UND WINDLASTZONE BEI CARPORTS

REGIONAL UNTERSCHIEDLICHEBELASTUNGEN

Das Klima wirkt mit Wind und Wetter auf Carports ein. Diese regional unterschiedlichen Belastungen sind bei der Planung zwingend zu berücksichtigen. Welche Schneelast bei Ihnen gefordert ist, können Sie direkt beim Joda® Fachhändler erfragen. Abhängig von geografischer Lage und Geländehöhe wird z. T. schon innerhalb einer Gemeinde die Einhaltung unterschiedlicher Mindestlasten gefordert. Ihre Last errechnen Sie aus Gebiet (Farbwert große Karte rechts) und der Geländehöhe (gleicher Farbwert untere Grafik).

STANDARD FÜR WINDBELASTUNG

Die Konstruktionen sind bis Windlastzone 3 sicher konzipiert. Preise für Carport-Bausätze mit höherer Last erhalten Sie auf Anfrage.

Charakteristischer Wert der Windlasttabelle nach DIN EN 1991-1-4.

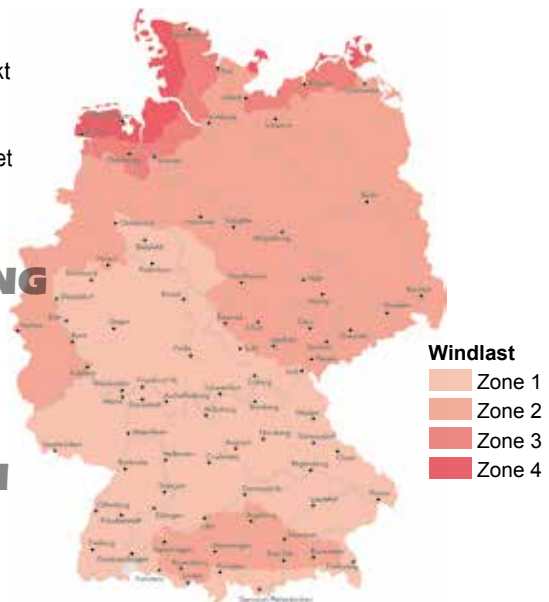

STANDARD FÜR SCHNEELASTEN

10 cm Pulverschnee wiegen 10 kg/m², nasser Schnee 40 kg und vereister 90 kg. Je nach Klima und Region variieren Last und Menge. Mit der Schneeschmelze füllen sich die Poren des Schnees mit Wasser und er verdichtet sich. Wasser wiegt sehr viel – letztlich kommt die weiße Pracht ins Rutschen und erleichtert die Dächer.

Die Konstruktionen sind bis Schneelasten von 125 kg/m² sicher konzipiert. Preise für Carport-Bausätze mit höherer Last erhalten Sie auf Anfrage. Sicherheits-Empfehlung: Auf einem Satteldach rutscht Schnee bestens ab.

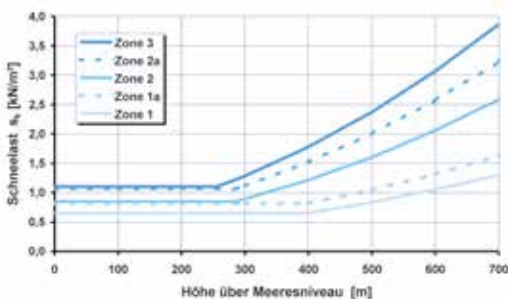

Charakteristischer Wert der Schneelast für Geländehöhe und Schneelastzone nach DIN EN 1991-1-3. Anm. Schwarzwald: Deutscher Wetterdienst empfiehlt Schneelastzone 3 für folgende Orte: Triberg, Freudenstadt, Freudenstadt-Kniebis, Lauterburg, Schönwald, Schonach, Bad Rippoldsau-Schapbach, Loßburg, Baiersbronn, Heubach, Essingen.





ALLGEMEINER HINWEIS

Alle Bauteile der Türen und Fenster müssen bauseits Holzschutztechnisch behandelt werden. Die Stellen des Holzes, die später durch den Aufbau nicht mehr zugänglich sind, sollten vor der Montage vollständig behandelt werden bzw. zur Behandlung demontiert werden. Holz reagiert auf Umwelteinflüsse. So kommt es je nach Witterung zum Quellen und Schwinden des Holzes. Dadurch treten Maßabweichungen und leichte Verformungen auf. Um die Schließfähigkeit der Türen zu erhalten, muss je nach Witterung die Tür durch Rein- und Rausdrehen an den Bändern ausgerichtet werden. Ein Verzug der Tür ist zu akzeptieren, solange die Funktion durch die bauseitigen Einstellmöglichkeiten gewährleistet ist. Wurden die bauseitigen Pflegemaßnahmen nicht sachgemäß durchgeführt, kann es zu Formänderungen, Bläue, Pilzbefall der Elemente und dem Bausatz kommen, was den Verlust der Gewährleistung entspricht. Alle Glaselemente sind in Silikon eingelegt. Nach den bauseitigen Farbanstrichen sind diese bauseits zu versiegeln. Die Alu-Türschwelle ist nicht vorgebohrt. Abweichungen, Fehlmengen und Beschädigungen sind unverzüglich zeitnah vor Bau- und Montagebeginn zu melden. Die Stück- bzw. Material-Liste ist vor Bau- bzw. Montagebeginn mit dem gelieferten Bausatz auf Vollständigkeit und Qualität zu prüfen. Verbaute Ware gilt als angenommen.

ÜBER DIE ANNAHME EINER REKLAMATION ZUR BEARBEITUNG ODER AUCH ABLEHNUNG EINER UNBEGRÜNDETEN REKLAMATION WIRD DER KÄUFER DURCH DEN VERKÄUFER IN FOLGENDEN ZEITRÄUMEN INFORMIERT:

- 14 Tage nach Eingang der Reklamation
- Im Falle einer unbegründeten Reklamation trägt der Käufer die Kosten
- Wenn der Mangel, der Gegenstand der Reklamation ist, sich beheben lässt, wird die Gewährleistung durch eine Reparatur bedient
- Der Mangel der Reklamation wird innerhalb von 21 Tagen nach Eingang der Reklamation behoben

TECHNIK, DIE SCHÜTZT QUALITÄT VON ANFANG AN

Schon durch die Art der Konstruktion eines Blockbohlenhauses kann das Holz prophylaktisch vor den Folgen der Witterung geschützt werden – die Konstrukteure bei Joda® nennen das „technischen Holzschutz“. Deren Grundregel lautet dabei: Das Holz muss möglichst wenig Wasser ausgesetzt sein. Von der Bauart des Blockhauses wird dafür gesorgt, dass Regenwasser möglichst schnell abläuft und durch gute Belüftung für ein schnelles Abtrocknen nasser Holzflächen gesorgt wird. Zum baulichen Holzschutz zählen weite Dachüberstände, Vordächer und Abdeckungen, welche die Blockbohlen dauerhaft z. B. vor Spritzwasser schützen. Darüber hinaus werden für die hochwertigen Joda® Bausätze von vornherein eher rissarme Hölzer mit schmalem Querschnitt gewählt (z. B. sogen. Halbhölzer). Diese sind naturbedingt wasserabweisender. Richtiger konstruktiver Schutz setzt schon bei den Fundamentarbeiten an: Es sollte ausreichend hoch sein. Somit wird das Holz vor Spritzwasser geschützt. Zudem muss das Fundament ausreichend gegen Bodenfeuchte und Grundwasser abgedichtet sein.

Ein wichtiger Aspekt, denn bei andauernder Feuchte neigt das Holz wie jeder organische Baustoff z. B. zu Schimmelbildung. Auch könnten Insekten und Pilze das Naturmaterial langsam zerstören. Betroffene Bohlen könnten generell ausgetauscht werden, was teilweise mit hohem Aufwand verbunden ist. Eine solche Maßnahme vermeidet man auf simple Art mit der richtigen Basis. Denn wenn der Feuchtigkeitsgehalt des Holzes in der Regel unter zwanzig Prozent gehalten wird, fehlt holzzeretzenden Organismen die Lebensgrundlage. Ein Anstrich mit Joda® color unterstützt den konstruktiven Holzschutz und vermindert zudem das natürliche Vergrauen des Holzes, welches durch UV-Strahlung und Regen ausgelöst wird. Offenporige, pigmentierte Anstriche mit Joda® color sind ideal.



KLEINE HOLZKUNDE:

Jedes Stück ein UNIKAT!

Holz ist ein natürlicher Rohstoff und zeigt je nach Holzart und Standort verschiedene Eigenschaften, welche die Ästhetik und die Charaktere dieses Materials so besonders machen. Dabei können unterschiedliche und typische Merkmale auftreten, wie beispielsweise Äste und Markröhren, die jedoch keinen Mangel bedeuten. Jedes Holzstück ist ein echtes Unikat.

Durch das natürliche Wachstum zeigt Holz Unterschiede im Aufbau und damit auch unterschiedliche Eigenschaften, etwa in Bezug auf seine Dichte und das Quell- und Schwindverhalten. Weiterhin können die Harzgehalte der Nadelhölzer abweichen und die Inhaltsstoffe im Holz durch Umweltfaktoren voneinander unterschiedlich ausgeprägt auftreten. Einen kleinen Überblick über verschiedene Merkmale dieses einmaligen Rohstoffes finden Sie unter den folgenden Informationstexten.

Joda® Tipp: Holz im Außenbereich bedarf unabhängig von Qualität, Imprägnierung und Holzart einer gewissen Pflege. Dazu gehören die Reinigung und je nach Bewitterung und Lage ein Schutzanstrich. Je besser die Pflege, desto länger die Freude am Holz. Damit die Pflege leicht von der Hand geht, finden Sie hierzu mehr Informationen in unserem Joda®color-Programm ab Seite 192 oder auf www.joda.de.



Trockenrisse

Bei einem Trocknungsprozess können sogenannte Trockenrisse aufgrund einer nicht gleichmäßigen Holzstruktur entstehen, wodurch das Holz tangential stärker schwindet als radial (Anisotropie). Je nach Holzart und Standort des Produktes (z. B. sonniger oder schattiger Standort) kann dies unterschiedlich stark auftreten und auch wieder vergehen. Durch Veredelungsverfahren kann dieser Prozess reduziert, nicht aber gänzlich verhindert werden. Nach DIN 4074 sind solche Risse grundsätzlich zulässig, da sie die Statik und Haltbarkeit nicht negativ beeinflussen.



Salzausblühungen

Bei kesseldruckimprägnierten Hölzern können oberflächliche, weiß bis grünliche Ausblühungen auftreten. Es handelt sich hierbei um austretendes Harz, welches sich mit Inhaltsstoffen der Imprägnierung gemischt hat. Die in der Imprägnierung gelösten Kupfersalze oxidieren an der Oberfläche zu hellgrünen Flecken und wittern nach einiger Zeit ab. Es handelt sich hierbei also nur um ein vorübergehendes optisches Merkmal durch den Behandlungsprozess und bringt keine negativen Einflüsse auf die Haltbarkeit des Holzes mit sich.



Äste und Maserung

Äste und Maserung des Holzes variieren je nach Holzart und Standort des Baumes. Sie gehören zu den natürlichen Charakteristiken des Holzes und machen durch die Variationen die Ästhetik des Rohstoffes aus. Holz ist und bleibt ein Naturprodukt, wodurch kein Stamm dem anderen gleicht. Eine einheitliche und gleichmäßige Maserung kann daher nicht gewährleistet werden, z. B. bei Sichtschutz- und Vorgartenzäunen oder Profil- und Konstruktionsholz. Bei Gartenholzprodukten werden ausschließlich gesunde, jedoch auch durchaus astigere Hölzer als im Möbelbau eingesetzt.



Harzaustritte

Ein nachträgliches Ausharzen ist bei Nadelhölzern gerade bei warmer Witterung oder direkter Sonneneinstrahlung nicht vermeidbar. Die Stärke des Austrittes unterscheidet sich zwischen den Baumarten und kann durch einen dunklen, wärmeabsorbierenden Anstrich noch verstärkt werden. Tipp für den Fall der Fälle: Benutzen Sie ein Stück Holz als Spachtel und entfernen Sie vorsichtig gegebenenfalls ausgelaufenes Harz.



Markröhre

Die Markröhre, auch Mark genannt, ist eine zentrale Röhre in Längsrichtung des Stammes und wird innerhalb des ersten Jahrrings gebildet. Er hat lediglich einen Durchmesser von wenigen Millimetern und setzt sich in Farbe und Struktur vom umgebenden Holz ab. Durch die Verarbeitung des Holzes kann diese aus einem porösen Gewebe bestehende Röhre teilweise oder ganz sichtbar werden. Hierbei handelt es sich um ein natürliches Merkmal und gehört damit zu dem typischen Erscheinungsbild dieses Werkstoffes.



Farbgebung und Schattierungen

Bei kesseldruckimprägnierten Hölzern werden Farbpigmente mit der Imprägnierlösung unter hohem Druck in das Gewebe gepresst. Je nach Holzart, Holzabschnitt, Feuchtegehalt oder Dichte des Materials variiert das Aufnahmeverhalten zwischen den Baumarten und innerhalb eines Werkstückes, wodurch die Farbintensität unterschiedlich stark ausfallen kann. Durch die Bewitterung gleichen sich diese Farbunterschiede in der Regel über die Zeit an.



Holzinhaltstoffe

Je nach Holzart sind im Holz verschiedene Inhaltsstoffe gebunden, welche durch Bewitterung austreten können. Um ein Durchschlagen dieser Stoffe durch die Deckfarbe zu verhindern, empfehlen wir bei deckenden Farben eine Grundierung und einen Absperrgrund aufzutragen. Bei stark gefärbten Hölzern, wie z. B. Bangkirai, sind Verunreinigungen an Pflasterflächen etc. möglich, da durch Staunässe die Inhaltsstoffe gelöst und ausgespült werden können. Daher ist darauf zu achten, dass Wasser gut abgeführt werden kann.



Raue Oberflächen

Die Oberfläche von gehobelten oder gefrästen Hölzern kann trotz großer Sorgfalt und scharfen Werkzeugen teilweise raue Stellen aufweisen. Gerade im Astbereich oder entgegen der Bearbeitungsrichtung gerichtete Holzfasern sind je nach Holzart und Faserverlauf raue Stellen oder kleine Faser- ausrisse möglich. Bei einer Pfostenkopfbearbeitung sind aufgrund der quer zur Faser erfolgten Bearbeitung neben rauen Flächen auch kleine Ausfransungen möglich



Quell- und Schwindverhalten

Eine für Holz typische Eigenschaft ist die Volumenveränderung durch Feuchtigkeitszu- oder -abnahme, auch Hygroskopie genannt. Je nach Baumart und Umgebungs- und Materialfeuchte können Bauteile unterschiedlich stark quellen und schwinden, das Holz arbeitet also. Ein frisch eingeschnittenes Kiefern Brett hat z. B. nach einer Feuchtigkeitsabnahme von 10 % ca. 4 % seines einstigen Volumens verloren. Bei der Druckimprägnierung wird das Holz mit Flüssigkeit gesättigt. Es weist daher am Anfang der Trocknung die höchsten Schwindungen auf, was im Verbau konstruktiv berücksichtigt werden sollte (z. B. Profilholz mit verlängerter Feder einbauen).



Schimmel und Bläue

Da Holz ein natürlicher Rohstoff ist, kann es durch unvorteilhafte Lagerung oder unfachmännischen Verbau dazu kommen, dass sich durch Staunässe oder eine zu hohe Restfeuchte im Material Schimmel und Bläuepilze auf dem Holz absetzen sowie Stockflecken entstehen. Bei der Bläue handelt es sich lediglich um eine optische Beeinflussung, die mechanischen und statischen Eigenschaften werden hierdurch nicht negativ beeinflusst. Eine Imprägnierung ist ein guter Schutz gegen diesen Befall. Sollte es dennoch zu solchen Merkmalen kommen, können diese meistens, nachdem das Holz trocken geworden ist, leicht entfernt werden und gleichen sich mit der Zeit farblich an. Bei unbehandelten Hölzern ist eine Grundierung mit vorbeugendem Bläueschutz (Joda@color) zu empfehlen.



Modell „Büsum M (T), Lärche“. Abb. zeigt Sonderausstattung

B

Bedachnung

Dachrinnen	88
Extras für Flach-und Satteldächer	91
Foliendach	82
Gründach	83
Gründach-Bausatz	84–85
Klick-Profil Dach	86
Pfannenprofil	87
Stahlprofile	89

C

Carport

Abmessung	8
Baukasten Idee	8
Bedachnungsvarianten	10–11
Garantie	7
Holzausführungen	9
Classic-Serie (Kiefer/Fichte)	9
Master-Serie (Fichte-KVH)	9
Natur-Serie (Lärche/Douglasie)	9
Perfect-Serie (Ficht-BHS)	9
Select-Serie (Fichten-Leimholz BSH)	9
Ihre Carport System-Vorteile	7
Planer	12–13

Carport - Caravan Modelle

Lieferumfang	59
Brühl	60

Carport - Flachdach mit einer Holzblende

Lieferumfang	45
City Carport 1	46
City Carport 2	46
City Carport 3	47
City Carport 4	47

Carport - Flachdach mit Stahlstützen

Lieferumfang	49
Flensburg	50
Frankfurt	51
Freiburg	52
Fulda	53

Carport - Flachdach mit Walmsblende

Lieferumfang	21
Gettorf	22
Glinde	23
Glücksburg	24
Grömitz	25

Carport - Flachdach mit zwei Holzblenden

Lieferumfang	15
Bergen	16
Borkum	17
Burg	18
Büsum	19

Carport - Flachdach SPAX

Lieferumfang	55
Heide	56
Heidelberg	56

Carport – Freistehende Geräteräume

Lieferumfang	69
Pinneberg	70
Preetz	70
Pritzwalk	70
Schwerin	71
Stade	71
Strande	71
Zubehör	73

Carport – Integrierte Geräteräume

Lieferumfang	63
Typ 01 bis Typ 12	64–66
Zubehör	73

Carport - Satteldach – 22°

Lieferumfang	27
Walsrode	30
Wedel	28
Wismar	29
Würzburg	31

Carport - Satteldach – 30°

Lieferumfang	33
Malchow	34
Meldorf	35
Minden	36
Mölln	37

Carport - Walmdach - 22°

Lieferumfang	39
Kampen	41
Kappeln	40
Keitum	43
Kiel	42

Carport – Zubehör

Fachwerk-Bausätze	76–77
Fertige Wandelement	74
Garagentore	80–81
Leimholzbogen	78–79
Lichtband	75
Pfosten und Verankerung	75

F

Fenster

aus Fichte	148
für Blockbohlenhäuser	72
Premium - Isolierverglast	150



„Nautic* 30/30“ in anthrazit mit 100 cm breitem Schleppdach - eine Variante mit viel Stauraum (Abb. kann farblich zum gelieferten Bausatz abweichen)
Dachunterschlag bauseits farbbehandelt

G

Gartenhäuser

Auf Nummer sicher.....	105
Garanite.....	105
Häuser Holzausführung.....	105
Farbig (Elementbauweise).....	104
Kiefer KDI (Elementbauweise).....	104
Nordische Fichte (BBH).....	104
Nordische Fichte (Elementbauweise).....	104
Häuser mit System.....	104
Häuser Typen.....	104

Gartenhäuser - Blockbohlenhäuser

Lieferumfang.....	119
Anbauschuppen.....	142
Atelier.....	134
Breda.....	141
Bungalow.....	137
Bungalow Plus.....	136
Casa.....	129
Chalet.....	127
Chalet Plus.....	128
Cottage.....	124
Domicil.....	143
Greena.....	132
Gröndal.....	133
Helsinki.....	120-121
Landhaus.....	125
Lodge.....	123
Münster.....	139
Nautic.....	140
Nordby.....	135
Ranch.....	130
Schwedenhaus.....	122
Villa.....	126
Vinby.....	131
Weekend.....	144

Extras-Bitumenschindeln.....	146
Extras-Blumenkasten.....	151
Extras-Dachbegrünung.....	147
Extras-Dachpappe.....	146
Extras-Dachrinne.....	147
Extras-Fenster.....	148
Extras-Fensterladen.....	151
Extras-Schleppdach.....	151
Extras-selbstklebende Dachpappe.....	146
Extras-Terrassen.....	151
Extras-Türen.....	149
Extras-Ziegeldach.....	147

Gartenhäuser - Elementhäuser

Lieferumfang.....	153
Baltic.....	158
Nautic.....	159
Nordic.....	154-155
Rerik.....	156
Vestervik.....	157

Gartenhäuser - Exclusive Ferienhäuser

Lieferumfang.....	167
70 und 90 mm Blockbohlen	
Extras - Blindboden.....	177
Extras - Winterdämmung.....	177
Dresden.....	175
Erfurt.....	170
Kassel.....	169
Lübeck.....	172
Mainz.....	168
Rostock.....	171
Schleswig.....	174
Schönsee.....	176
Ulm.....	173

Gartenhäuser - Ständerbauweise

Lieferumfang.....	107
Apex.....	145
Greenbox.....	111
Linz.....	114-117
Malmö.....	112
Rantum.....	113
Skyline.....	108-109



H

Holzkunde

Äste und Maserung.....	206
Farbgebung und Schattierung.....	207
Harzaustritte.....	207
Holzinhaltsstoffe.....	207
Markröhre.....	207
Quell- und Schwindverhalten.....	207
Raue Oberfläche.....	207
Salzausblühungen.....	206
Schimmel und Bläue.....	207
Trockenrisse.....	206

I	
Individuelle Sonderanfertigungen	
Carports nach Ihren Wünschen	100
Häuser nach Ihren Wünschen	101
Informationen	
Allgemeiner Hinweis	205
Bauantrag-Servie für Carports	200
Baurecht Ihres Gartenhauses	201
das Joda®-System	199
Garantien	201
Carport Garantie	201
Häuser Garantie	201
Pflegeanleitung Gründach	202–203
Qualität von Anfang an	205
Schnee- und Windlastzone bei Carports	204–205
Service Telefon	199

K	
Kundendienst	199

M	
Montage-Service	198

P	
Pavillons	
Dahlem	162
Grunewald	163
Modena	165
Monaco	164



S

Saunen

Fass-Sauna	183
Hot-Tub	185
Saunahäuser - Element	
Ascheberg	182
Cube	180
Musta	181
Sauna mit Eckeinstieg	188–189
Sauna mit Rundeinstieg	190
Sauna rechteckig	186–187
Sauna Zubehör	191

T

Terrassendächer

Holkammerplatten	96–97
Lieferumfang	96
Profilplatten	94–95
Lieferumfang	94

Türen

aus Fichte	149
für Blockbohlenhäuser	72
Premium - Isoliertverglast	150

Z

Zubehör

Farbe – Holzschutz	192–197
H-Pfostenträger	90
Stützfüße	90





Terrassendeck Robinie naturbelassen (bombiertes profil)



Merida in Kiefer KDI



Rankpflanzkasten „Loen“ aus Lärche



Fassaden-Gestaltung mit Fassadenprofil, Lärche naturbelassen



Kunststoffe für Dach und Wand



Kunststoffe für Dach und Wand

... MEHR VON JODA® – Haus & Garten!

Jede Menge Ideen für Ihr grünes Idyll: Die umfassenden Joda® Kollektionen sind nicht nur aus nachhaltig erzeugtem, massivem Holz produziert – sondern auch aus hochwertigen, pflegeleichten Materialien wie WPC, HPL oder Fensterkunststoff. Der nächste Sommer kommt bestimmt: Dafür bietet das Joda®-Sortiment Ihnen neben Sicht- und Windschutz aller Art auch „Barfuß“-Terrassendecks und eine Vielzahl bewährter Ideen wie Brücken, Hochbeete, Konstruktionshölzer, Zaunpfähle oder Spielgeräte. Entdecken Sie im Katalog „Haus & Garten“ von Joda® auf über 320 Seiten frische Ideen aus der Natur. Unsere Partner aus dem Fachhandel halten ein Exemplar für Sie bereit.

ONLINE-KONFIGURATOR

Carports online planen?
www.joda.de



WWW.JODA.DE

Mehr Informationen
 finden Sie online oder in
 unseren weiteren Katalogen





Weitere Informationen erhalten Sie
bei Joda® im Internet: www.joda.de



Babenhauser Str. 8
33613 Bielefeld
Tel. 0521/ 55 77 52-0

Unsere Öffnungszeiten:

Mo.-Fr. 7.00 - 17.30 Uhr

info@ravensberger-holz.de

www.ravensberger-holz.de